



三年制高职 软件技术专业技能考核标准

610205

2020

2020.08

目 录

1

2

1

2

		< ef gh	! "# \$ % &			
		i jklm	% &' (
		nopqr	%) \$ * +			
		stuvbwx	, - . * + / 0 1 2 3 4			
		yz{ }	5 6			
		~ • € • , P c	7 8 9 : ;			
		f „ ... † 9 :	< = >			
		‡ ^ P • . P % Š P c	? @ A B C D E F B G H A I /			
		f „ ... † 9 :	J K L D			
			M N O P B Q R / S 4 T U V W X			
			/ Y K Z [2 \] Z [
			^ _ ` / a b ' (c d			
			W X / 7 8 9 : c d			
			W X / P c c d			
		< Œ • Ž j • • ‘ j k ‘ “ ” •	. / - — B - ~			
		< < Œ • Ž j • • ‘ © a ‘ “ ” •	. h / ™ š			
		< i P • « - - ‘ “ “ ” • ® - ‘	. h / \)			
		< n P • ‘ “ ° ‘ “ ” •	œ • ž Ÿ & \) . B 2 j			
		< s P • ‘ “ ± ° ‘ “ ” •	€			
		< y • 2 j 3 j k ‘ “ ” •	. / £ B ¤ B ¥ B w 3 4			
		< ~ • 2 j 3 ‘ μ ‘ “ ” •	, ! . h § .			
		< ‡ P • ‘ - ¶ . ‘ “ ” •	“ & / \)			
		< , 1 0 » P : • ° ‘ “ ” •	< = >			
		< ¼ 0 » P : • ½ ¾ ‘ “ ” •	? @ A B C D E F B G H A I /			
		< ½ • ‘ “ ½ ¾ ‘ ě ‘ “ ” •	J K L D			
		< < , 2 j Å j k ‘ “ ” •	M N O P B Q R / S 4 T U V W X			
			/ Y K Z [2 \] Z [
			^ _ ` / a b ' (c d			
			W X / 7 8 9 : c d			
			W X / P c c d			

		<p>s !"#% •'ÆÇ ÄK"&'()/ I-. ÉÊ"•</p>	<p>- *Óᄃé ᄃÑ ;\$4,T • - fÒèÒxÑç. Ó/0ÛçÖ H<ù 12• <=> ?@A BCDEFBGHAI/ JKLD MNOPBQR/S4TUVWX /YKZ[2\]Z[^_`/ab'(cd WX/789:cd MNS `/áôcd WX/Pccd</p>		
		<p>s < !"#% •'ÆÇ 345m'()/ I-. ÉÊ"•</p>			
		<p>s i !"#% •'ÆÇ 67"()/ I-. É Ê"•</p>			
		<p>s n !"#% •'ÆÇ 8"´¿'()/ I-. ÉÊ"•</p>			
		<p>s s !"#% •'ÆÇ \$% ¼'()/ I-. ÉÊ"•</p>			
		<p>s y 9:;<= •'ÆÇ > k?@()/ I-. É Ê"•</p>			
		<p>s ~ 9:;<= •'ÆÇ] AT'()/ I-. É Ê"•</p>			
	ù • Ä - ÄÄ	<p>s ‡ BC\$! ND E •' ÆÇ 4kFÊ'()/ I-. ÉÊ"•</p>			
		<p>s , BC\$! ND E •' ÆÇ E] '()/ I-. ÉÊ"•</p>			
		<p>s ¼G[HI •'ÆÇ] ?@()/ I-. ÉÊ "•</p>			
		<p>s G[HI •'ÆÇ >k ?@()/ I-. ÉÊ "•</p>			
		<p>s <JKLMN-\$kND E •'ÆÇ >k?@()/ I-. ÉÊ"•</p>			
		<p>s iJKLMN-\$kND E •'ÆÇ] ?@()/ I-. ÉÊ"•</p>			

		s n :OPQ-kND E •‘ ÆÇ >kRL'()/ I-. ÉÊ”•			
		s s:OPQ-kND E •‘ ÆÇ] ?@'()/ I-. ÉÊ”•			
		s ySTPQî8 •‘ÆÇ >k?@'()/ I-. ÉÊ”•			
	ù • Â -ÃÄ	s ~STPQî8 •‘ÆÇ] ?@'()/ I-. ÉÊ”•			
		s ‡UVWX •‘ÆÇ PQ WX'()/ I-. ÉÊ ”•			
		s ,UVWX •‘ÆÇ YZ QWX'()/ I-. É Ê”•			
		s <ŰVWX •‘ÆÇ] ['()/ I-. ÉÊ ”•			

\ !] ^ _ ` a VbcKd Hefgòh Vi jklm”•no BÆÇnoB:g'v B9:/
 =pB:gqú Url-Vstg í



湖南商务职业技术学院
Hunan Vocational College of Commerce

-u!7iÜOM

^p ÷1•60 1•Op1³/₄6æg™-”

I P C0& Æ E¥ , ¶ e

I P .7 Æ 610205

F8+^ a4Ý Æ 20204Ý

IAØ ,L* Æ 2020.08

Q ‡ 0 Æ0; ¿AîAÑ >1Ç# 1

- 1. B NÈ5F ' Ö1-1 É ^•1Ç3+5 Ê £K^1Ç# ü ü AÑ1ÇLf ^ 1
- 2. B NÈ5F ' Ö1-2 É OJ 3+5 Ê NÈ Æ £K^1Ç# 4
- 3. B NÈ5F ' Ö1-3 É v ñK0 ^3+5 Ê £K^1Ç# ü ü AÑ1ÇLf ^ 6
- 4. B NÈ5F ' Ö1-4 É - 8)AY3+5 Ê £K^1Ç# 8
- 5. B NÈ5F ' Ö1-5 É {j'.1 B 3+5 Ê £K^1Ç# 11
- 6. B NÈ5F ' Ö1-6 É 2j 6 À3+5 Ê £K^1Ç# 13
- 7. B NÈ5F ' Ö1-7 É +O(™ X4ï - •3+5 Ê £K^1Ç# ü ü C Ó £ O#{B 15
- 8. B NÈ5F ' Ö1-8 É ? -+O -Eµ Ù - •3+5 Ê £K^1Ç# ü ü C Ó £ O#{B 17
- 0; ¿AîAÑ >1Ç# Q ‡Lt 19

Q ‡ ¼ Æ ž Æ, 'AîAÑ > Î)à 21

- 1. B NÈ5F ' Ö2-1 É +e € v Ñ5•1 Ê v ñ1Ñ*6 Q ‡ 21
- 2. B NÈ5F ' Ö2-2 É +e € v Ñ5•1 Ê AôAê1Ñ*6 Q ‡ 24
- 3. B NÈ5F ' Ö2-3 É -+OO 2 Ý1Ñ*63+5 Ê O• '1Ñ*6 Q ‡ 27
- 4. B NÈ5F ' Ö2-4 É -+O1Ñ*63+5 Ê B.0;1Ñ*6 Q ‡ 31
- 5. B NÈ5F ' Ö2-5 É -+O1Ñ*63+5 Ê F9B.1Ñ*6 Q ‡ 34
- 6. B NÈ5F ' Ö2-6 É 5• : v Ç Ê v ñ1Ñ*6 Q ‡ 37
- 7. B NÈ5F ' Ö2-7 É 5• : v Ç Ê AÒ ...1Ñ*6 Q ‡ 41
- 8. B NÈ5F ' Ö2-8 É -+O1Ñ*6 Ý3+5 Ê @5 1Ñ*6 Q ‡ 44
- 9. B NÈ5F ' Ö2-9 É C§8Z8 -63B 5• Ê B.0;1Ñ*6 Q ‡ 47
- 10. B NÈ5F ' Ö2-10 É C§8Z8 -63B 5• Ê % €1Ñ*6 Q ‡ 51
- 11. B NÈ5F ' Ö2-11 É % Ñ1Ñ*63+5 Ê % €AÒC]1Ñ*6 Q ‡ 54
- 12. B NÈ5F ' Ö2-12 É 4ï : v p Ê v ñ1Ñ*6 Q ‡ 59
- ž ÆAîAÑ > Î)à Q ‡Lt 62

Q ‡ 9 Æ WebÄ+X0; ¿ Q ‡ 66

- 1. B NÈ5F ' Ö3-1 É *Aî 0;- 1Ñ Ý3+5 Ê N©- Ý G>~ n/j >\$+ Đ Q ‡ 66
- 2. B NÈ5F ' Ö3-2 É *Aî 0;- 1Ñ Ý3+5 Ê 1 J Ý G>~ n/j >\$+ Đ Q ‡ 70
- 3. B NÈ5F ' Ö3-3 É *Aî 0;- 1Ñ Ý3+5 Ê 7N©- G>~ n/j >Aô G>~ n/j Q ‡ 74
- 4. B NÈ5F ' Ö3-4 É *Aî 0;- 1Ñ Ý3+5 Ê Ô C#q0;!•PÔ G>~ n/j >\$+ Đ ú PL" Q ‡ 79

5. B NÈ5F ' Ö3-5 É+e € v p > 1Ñ*63+5 Ê+X g ÿ G>~ n/j >\$+ Đ Q ‡	84
6. B NÈ5F ' Ö3-6 É+e € v p > 1Ñ*63+5 Ê+X g G>~ n/j > Z ê ÿ B Q ‡	...	89
7. B NÈ5F ' Ö3-7 É+e € v p > 1Ñ*63+5 Ê+X g+%@0 G>~ n/j >+%@0 B Q ‡...		94
8. B NÈ5F ' Ö3-8 É+e € v p > 1Ñ*63+5 Ê+X g G>~ n/j > PL" Q ‡	99
9. B NÈ5F ' Ö3-9 É+e € v p > 1Ñ*6 Ê œ z G>~ n/j > PL" Q ‡	104
10. B NÈ5F ' Ö3-10 É+e € v p > 1Ñ*6 Ê œ z G>~ n/j >\$+ Đ Q ‡	108
Web Ä+X0; ¿ Q ‡Lt	113

Q ‡ Ä v æ ° _ Q ‡ **116**

1. B NÈ5F ' Ö4-1 É 1 J ÿ 1Ñ*63+5 Ê ^ ÿ G>~ n/j > PL" Q ‡	116
2. B NÈ5F ' Ö4-2 É 1 J ÿ 1Ñ*63+5 Ê ^ ÿ G>~ n/j >\$+ Đ Q ‡	121
3. B NÈ5F ' Ö4-3 É 1 J ÿ 1Ñ*63+5 Ê Ç } ÿ G>~ \$+ Đ > PL" Q ‡	126
4. B NÈ5F ' Ö4-4 É 1 J ÿ 1Ñ*63+5 Ê Ç } ÿ G>~ n/j >\$+ Đ Q ‡	131
5. B NÈ5F ' Ö4-5 É 1 J ÿ 1Ñ*63+5 Ê Ç } ÿ G>~ n/j >5FEÁ Q ‡	136
6. B NÈ5F ' Ö4-6 É ê ÆCt\$À1Ñ*63+5 Ê Ä6^ ÿ G>~ n/j > B Q ‡	141
7. B NÈ5F ' Ö4-7 É ê ÆCt\$À1Ñ*63+5 Ê Ä6^ ÿ G>~ n/j >\$+ Đ Q ‡	147
8. B NÈ5F ' Ö4-8 É ê ÆCt\$À1Ñ*63+5 Ê Ä6^ ÿ G>~ n/j >5FEÁ Q ‡	153
9. B NÈ5F ' Ö4-9 É ê ÆCt\$À1Ñ*63+5 Ê Ä6^ ÿ G>~ n/j > PL" Q ‡	159
10. B NÈ5F ' Ö4-10 É àL+1Ñ*63+5 Ê àL+ G>~ n/j > PL" Q ‡	165
v æ ° _ Q ‡Lt	171

Q ‡ Ä Ä Ô Â ?5•N¥ Ä+X 0 **174**

1. B NÈ5F ' Ö5-1 ÉFh Ç8á y 8ª Ê5•1 N©- ü ü 0 J8á2 }1 N¥M', 'AîAÑ > ÿ ž n/j Q ‡	174
2. B NÈ5F ' Ö5-2 ÉFh Ç8á y 8ª Ê5•1 N©- ü ü 5/ =0 ^ }1 N¥M', 'AîAÑ > ÿ ž n/j Q ‡	181
3. B NÈ5F ' Ö5-3 ÉFh Ç8á y 8ª Ê5•1 N©- ü ü /-O8á }1 N¥M', 'AîAÑ > ÿ ž n /j Q ‡	189
4. B NÈ5F ' Ö5-4 ÉFh Ç8á y 8ª Ê5•1 N©- ü ü Rì8áAÒC] }1 N¥M', 'AîAÑ > ÿ ž n/j Q ‡	196
5. B NÈ5F ' Ö5-5 ÉFh Ç8á y 8ª Ê5•1 N©- ü ü 8ªCt € }1 N¥M', 'AîAÑ > ÿ ž n/j Q ‡	203
6. B NÈ5F ' Ö5-6 ÉLo#K w5¾41\ Ê5•1 N©- ü ü x ñ] ó }1 N¥M', 'AîAÑ > ÿ ž n /j Q ‡	210
7. B NÈ5F ' Ö5-7 ÉLo#K w5¾41\ Ê5•1 N©- ü ü àL+ Ø 1 }1 N¥M', 'AîAÑ > ÿ ž n		

/j Q ‡	218	
8. B NÈ5F ' Ö5-8 É O Ī ÇAîAÑ 9L€ œ (Ê5•1 N©-	ü ü œ ñ .../j }1 N¥M', 'AîAÑ >	ÿ ž n/j Q ‡	226
9. B NÈ5F ' Ö5-9 É O Ī ÇAîAÑ 9L€ œ (Ê5•1 N©-	ü ü œ (àL+ }1 N¥M', 'AîAÑ >	ÿ ž n/j Q ‡	233
10. B NÈ5F ' Ö5-10 ÉLZ/Ž ›#ª Ê5•1 N©-	ü ü àL+] ó }1 N¥M', 'AîAÑ >	ÿ ž n/j Q ‡	240
11. B NÈ5F ' Ö5-11 ÉLZ/Ž ›#ª Ê5•1 N©-	ü ü x ñ] ó }1 N¥M', 'AîAÑ >	ÿ ž n/j Q ‡	248
12. B NÈ5F ' Ö5-12 É9ÿ#- Ê#1 k+X f ñ 9L€ œ (Ê5•1 N©-	ü ü x ñ] ó }1 N¥M', 'AîAÑ >	ÿ ž n/j Q ‡	257
13. B NÈ5F ' Ö5-13 É9ÿ#- Ê#1 k+X f ñ 9L€ œ (Ê5•1 N©-	ü ü àL+] ó }1 N¥M', 'AîAÑ >	ÿ ž n/j Q ‡	265
14. B NÈ5F ' Ö5-14 É#K#b"-E→X ñ 9L€ œ (Ê5•1 N©-	ü ü x ñ NÁFf }1 N¥M', 'AîAÑ >	ÿ ž n/j Q ‡	272
15. B NÈ5F ' Ö5-15 É#K#b"-E→X ñ 9L€ œ (Ê5•1 N©-	ü ü àL+] ó }1 N¥M', 'AîAÑ >	ÿ ž n/j Q ‡	280
16. B NÈ5F ' Ö5-16 ÉFÓ*Ž"-E-G} & Ê5•1 N©-	ü ü x ñ] ó }1 N¥M', 'AîAÑ >	ÿ ž n/j Q ‡	287
17. B NÈ5F ' Ö5-17 ÉFÓ*Ž"-E-G} & Ê5•1 N©-	ü ü àL+] ó }1 N¥M', 'AîAÑ >	ÿ ž n/j Q ‡	294
18. B NÈ5F ' Ö5-18 É sFJEž6p Ê5•1 N©-	ü ü "-E-Ež6p }1 N¥M', 'AîAÑ >	ÿ ž n/j Q ‡	300
19. B NÈ5F ' Ö5-19 É sFJEž6p Ê5•1 N©-	ü ü ™ ^E-Ež6p }1 N¥M', 'AîAÑ >	ÿ ž n/j Q ‡	308
20. B NÈ5F ' Ö5-20 É sFJEž6p Ê5•1 N©-	ü ü àL+CtAß }1 N¥M', 'AîAÑ >	ÿ ž n/j Q ‡	315
Ô Â ?5•N¥ Ä+X 0 Lt	321	

9"&X = | -•Z¿Zç J~;Ö

B NÍ5L - Æ E d -1Í315 F ©Kd1Í# Ax1ÍLI Ž

oÑl oÒ !!_2•^®

L¿-p5•5 ,´ = Ý ... È A !ÿ Y Ö@ ,´ àRì »(™G- X = Ý Î Ð È 4 XF 0 Z ÝGÿ W
(6&è,´ & È A ,´ &L\$ a T jGý?± È j ¶ ^ 0 È ê@ ã &L\$ = u? ,´ L NÈ È 4 ¼ K J ,´
œ (ö 7 0 0 ‡ ^ • 1Ç 3+5 È +X • @ ã +O#k JFÓ È 1° ... Ä4q* @ ,´ -L NÈ Ä
Î)àLf ^ ANÍÇ Î7- £K^1Ç# !5 f#q0; . ÄEÄ • 0 Z ¨ n È ANÍÇ !EÄ * ³ ,´ Lf ^ Ä
? Ö È y 0 Z - (F é#) È +X ¼ "rLf ^ ,´ I Ä X k - (F k é#) JB3+XB FB ,
- (F é#) È "r * n ,´ Lf ^ È !EÄ * 5 ì Ä

oÑ2oÒ !!_ X?;

+ Ñ 0 Ö)ß ³G}5ž > JavaN©- à * Ä10 6 Ä

§ f?±"r Ö

- z !".žG}5žLö @ 0 § x
- z à * webN©- (project 1)
- z K *2« Ä Factorial Ä

Ô?±"r Ö

- z B' 6 0 § ,´ N©- 1Ñ*6 ~ f 0 È... 02« p X ,´ · & J ÈÀÙ2« =\$5 ?ñ Èì Z . È
- Ô8# 1,, § 1-1 Z . }5ž Ä

+ Ñ ¼ Ö5 f#q0; . Ä15 6 Ä

§ f?±"r Ö

- z i ž + Ñ ÿF],´ M0"r È5 f-(£1Ç# #q0; . È?±"r0; ¿ x f5 ´F9 !".ž È#q0;
- .5 f 7 ö È1Ç# MD \$5 Ä

Ô?±"r Ö

- z B'5 f - ,´ #q0; . È Ô8#1,, § 2-1 Z . }5ž Ä

+ Ñ 9 Ö i ž#q0; .5F É0; ħ Ä40 6 Å

§ f?±"r Ö

- z -+X eclipse § È i ž :F #q0; .5F É-(Ä .1 È?±"r .1M0 M' A)B' é# , ' ? f)à È .1 μ éM0 f)à#q0; . MD Ä% Cãm0"r Ä
- z -(Ä, ' ž5 'F +X ö.ž È7- O 8*6@ ã ÎLuL NÈ Ä
- z .1 – É?ô93 È 7 ö Ä Ä

Ô?±"r Ö

- z 6 .1 Z . È Ô8#1,, § 3-1 Z . }5ž Ä
- z 6F >| .../j x ì F5 ì Z . È Ô8#1,, § 3-2 Z . }5ž Ä

+ Ñ Ö 5F É#{B +X » Ä15 6 Å

§ f²; Ö

- z i žM0"r ¼#q0; .5F ÉB 1Ç# , ' ... s#{B +X » È?±"r#{B é x Ä é# Ä ° _ ¼1†+• f ¼ ' È#{B EÄ • Ä —>| ' & úN' O5 ì È _ V% Cã h Î Z(© ÈEÿ &M0"r Ä

Ô?±"r Ö

- z › É#{B +X »"w k>~ Ä
- z #{B +X »"w k>~ - =?ô | Ö3+O ' -NÈ ' -#{B +X »"w k>~ x» ²63 ' j 340103È NÈ ' j 2 È I - = 340103 2-#{B +X »"w k>~ Ä

+ Ñ Ä Ä —>|#{B +X » Ä10 6 Å

§ f²; Ö

- z i ž#{B +X »AîAÑ È -+X JUnit #{B § È5F É ... s#{B .1 È?±"r >#{B +X »-(iG) È#{B EÄ • Ä —>| ' & Ä —>|5 ì >N' O5 ì)" ¼ ' Ä

Ô?±"r Ö

- z 6#{ B 5 ì › É8###{B +X »"w k>~ Ä
- z 6#{B .1 Z . È Ô8#1,, § 5-1 Z . }5ž Ä

+ Ñ • Ö6| J3P « Ä10 6 Å

oÑBoÒ*¼{6 `X?; X•5ê8ß& e . 1

oÑ4oÒ3 h &Gÿ?±"r?ñ \ Q ‡Lt ... 2

oÑ5oÒZ, ÄM,, xX•5ê8ß& e . 3

B NÍ5L - Æ E 2 - 315 FNÍ É ©Kd1Í#

oÑI oÒ !!_2•^®

X4iAô T3+5 (1°0 OJ,Online Judge) 7 X4i+X •Aô T0; ¿ ,!“.ž W Ä &L\$ > x)-0ª
L\$ x)-,´Aô T3+5 Ä)àM0?± j(© ÊNÈ- AîAÑ!“ .ž1Ç# ï™ uNÈ Ä ÈB' ¼ @ ; + Ñ Ä
Î)àL NÈ 0 £K^1Ç# !5 f#q0; . Ä
5F É 0 Z0; ¿ ÈB 0; ¿B+ 0 Z ‡1V b È'f >EÄ *B+ ,´0ª I - Ä
? ÖEÄ • ‡1V b,´K¯ Ö =CµE÷ 30 Z ‡1V Ä [0ª I ÄÄ

oÑ2oÒ !!_ X?;

+ Ñ 0 Ö)ß ³G)5ž > webN©- à * Ä10 6 Ä

§ f?±"r Ö

- z !“.žG)5žLö @ 0 § x
- z à * webN©- (project 2)
- z K *2« Ä OJSystemÄ

Ô?±"r Ö

- z B' 6 0 §,´N©- 1Ñ*6 ~ f 0 È... 02« p X,´ . &] ÈÀÙ2« =\$5 ?ñ Èì Z . È
- Ô8#1,, § 1-1 Z . }5ž Ä

+ Ñ ¼ Ö5 f#q0; . Ä15 6 Ä

§ f?±"r Ö

- z i ž + Ñ ýF],´M0"r È5 f-(£1Ç# #q0; . È?±"r0; ¿ x f5 ´F9 !“.ž È#q0;
- .5 f 7 ö È1Ç# MD \$5 Ä

Ô?±"r Ö

- z B'5 f-,´#q0; . È Ô8#1,, § 2-1 Z . }5ž Ä

+ Ñ 9 Ö i ž#q0; .5F É0; ¿ Ä40 6 Ä

§ f?±"r Ö

- z ¯+X eclipse § È i ž :F #q0; .5F É-(Ä .1 È?±"r .1M0 M' A)B' é# ,´

' ? f)à È .1 μ éM0 f)à#q0; . MD Ä% Cãm0"r Ä
z -(Ä, ' ž5 'F +X ö.ž È 7- O 8*6@ ä îLuL NÈ Ä
z .1 – É?ô93 È 7 ö Ä

Ô?±"r Ö

z 6 .1 Z . È Ô8#1,, § 3-1 Z . }5ž Ä
z 6F >| .../j x ì F5 ì Z . È Ô8#1,, § 3-2 Z . }5ž Ä

+ Ñ Ö 5F É#{B +X » Ä15 6 Å

§ f²; Ö

z i žM0"r ¼#q0; .5F ÉB 1Ç# , ' ... s#{B +X » È?±"r#{B é x Ä é# Ä ° _ ¼1†+•
f ¼ ' È#{B EÄ • Ä —>| ' & úN' O5 ì È _ V% Cã h î Z(© ÊEÿ &M0"r Ä

Ô?±"r Ö

z › É#{B +X »"w k>~ Ä
z #{B +X »"w k>~ - =?ô I Ö3+O ' -NÈ '-#{B +X »"w k>~ x» 263 ' j 340103È
NÈ ' j 2 È I - = 340103 2-#{B +X »"w k>~ Ä

+ Ñ Ä Ä —>|#{B +X » Ä 10 6 Å

§ f²; Ö

z i ž#{B +X »AîÄÑ È ¯+X JUhít #{B § È5F É ... s#{B .1 È?±"r >#{B +X »-(
iG} È#{B EÄ • Ä —>| ' & Ä —>|5 ì >N' O5 ì)" ¼ ' Ä

Ô?±"r Ö

z 6#{B 5 ì › É8###{B +X »"w k>~ Ä
z 6#{B .1 Z . È Ô8#1,, § 5-1 Z . }5ž Ä

+ Ñ • Ö6| J3P « Ä 10 6 Å

- oÑboÖÍ í ' &?±"r?ñ \ Q ‡Lt ... 1
- oÑ4oÖ3 h &Gÿ?±"r?ñ \ Q ‡Lt ... 2
- oÑ5oÖZ, ÄM,, xX•5ê8ß& e . 3

B NÍ5L - Æ E | ÷K6 d315 F ©Kd1Í#

Ax1ÍLI Ž

oÑI oÒ !!_2^®

L¿-p5•5 ¼ Ÿ F,´ ... È+e € v ÑC° •C° ` ê ,!REp Ä v ñK0 ^3+5 _+e € v
Ñ JMŽ hGý?±,´ JÑ _ Á3+5 È ³7- O j 1 J ¼ v æ È uCä,´ Ÿ ¼ §,´ B {!â È
7- OAÙ 1 J ¼ v æ ¶ @ 8 !,´4ÿ:U J5 ÄK0 ^ ž Ä)à XM0?± ¼ @ ; + Ñ • Î)à v ñK0
^3+5 Ä

Î)à f È İ7- £K^1Ç# !5 f#q0; . Ä
5F É0; ¿ ANÍÇC] . -,´ kH NÍ Ö+X gEÄ • . -,´ È ' ¼C] . -,´ Gÿ È ! 6 [
^` 0 Z float ¼ 0 Z int 2« »,´ Gÿ] È f > i ž+X gEÄ •,´ È ' ¼C] . -,´
Gÿ È ANÍÇC] -,´ kH NÍ !EÄ * Ä !] È . -K0 ^1†+• j Ö! " h õ à ; 9 9 È * ^ ÈC] -
GÿCµE ÷ 10 \ f 8.5 È ÈCµE ÷ 100 \ f 8 È Ä
?±"r Ö -+X 6 _5 ´ Î)à :F 0; ¿ İ7- Ä

oÑ2oÒ !!_ X?;

+ Ñ 0 Ö)ß ³G)5ž > webN©- à * Ä10 6 Ä
§ f?±"r Ö

- z !“.žG)5žLö @ 0 § x
- z à * webN©- (project3)
- z K *2« Ä BuyingbooksÄ

Ô?±"r Ö

- z B' 6 0 §,´N©- 1Ñ*6 ~ f 0 È... 02« p X,´ . &] ÈÀÙ2« =\$5 ?ñ È! Z . È
Ô8#1,, § 1-1 Z .)5ž Ä

+ Ñ ¼ Ö5 f#q0; . Ä15 6 Ä

§ f?±"r Ö

- z i ž + Ñ ŸF],´M0"r È5 f-(£1Ç# #q0; . È?±"r0; ¿ x f5 ´F9 !“.ž È#q0;
.5 f 7 ö È1Ç# MD \$5 Ä

Ô?±"r Ö

- z B'5 f-,´#q0; . È Ô8#1,, § 2-1 Z .)5ž Ä

+ Ñ 9 Ö i ž#q0; . 5F É0; ¿ Ä40 6 Ä

§ f?±"r Ö

z $\bar{+}X$ eclipse § È i ž :F #q0; .5F É-(Ä .1 È?±"r .1M0 M' A)B' é# ,'
' ? f)à È .1 μ éM0 f)à#q0; . MD Ä% Cãm0"r Ä
z -(Ä, ' ž5 'F +X ö.ž È7- O 8*6@ ä ÎLuL NÈ Ä
z .1 – É?ö93 È 7 ö Ä

Ô?±"r Ö

z 6 .1 Z . È Ô8#1,, § 3-1 Z . }5ž Ä
z 6F >| .../j x ì F5 ì Z . È Ô8#1,, § 3-2 Z . }5ž Ä

+ Ñ Ö 5F É#{B +X » Ä15 6 Å

§ f²; Ö

z i žM0"r ¼#q0; .5F ÉB 1Ç# , ' ... s#{B +X » È?±"r#{B é x Ä é# Ä ° _ ¼1†+•
f ¼ ' È#{B EÄ • Ä —>| ' & úN' O5 ì È _ V% Cã h Î Z(© ÊEÿ &M0"r Ä

Ô?±"r Ö

z › É#{B +X »"w k>~ Ä
z #{B +X »"w k>~ - =?ô I Ö3+O ' -NÈ '-#{B +X »"w k>~ x» 263 'j 340103È
NÈ 'j 2 È I - = 340103 2-#{B +X »"w k>~ Ä

+ Ñ Ä Ä —>|#{B +X » Ä10 6 Å

§ f²; Ö

z i ž#{B +X »AîAÑ È $\bar{+}X$ JUnit #{B § È5F É ... s#{B .1 È?±"r >#{B +X »-(
iG) È#{B EÄ • Ä —>| ' & Ä —>|5 ì >N' O5 ì)" ¼ ' Ä

Ô?±"r Ö

z 6#{B 5 ì › É8###{B +X »"w k>~ Ä
z 6#{B .1 Z . È Ô8#1,, § 5-1 Z . }5ž Ä

+ Ñ • Ö6| J3P « Ä10 6 Å

oÑboÒÎ í ' &?±"r?ñ \ Q †Lt ... 1

oÑ4oÖ3 h &Gÿ?±"r?ñ \ Q †Lt ... 2

oÑ5oÒZ, ÄM,, xX•5ê8ß& e . 3

B NÍ5L - Æ E ² > /Aã315 F ©Kd1Í#

oÑi oÒ !!_2•^®

¬ o % 8 _ % 8LO =] = -+•, 'Gý?± ËGÿ Ä © k?± £ W % 6â65 j k ÈCOCS % 6â
-U´ } o1 • a _ ¬ o Ä ¬ o % 8 k?±) ¬ oF >| _ :É % 6â ^ Ù 9ç Ç 9,ú,´ -•4ÿ
P¼ È óF !DÛ ó ~M' ¼B@ ... Ä ¬ o % 8 X % 6âE±0;],´ @ 8ç ã = ò ò _ . Aö,´ PFB65 È
6< D _ ¬ o -•#k Ø,´ _ 165 Ä 8 OE65 Ä E ,65 Ä \3+5 +X ¾)AÝ ¬ 8 > ? ; ù {L\$,´
\$h ? Ô Ä7- È È X\$h ?] ^ Ù ? ; ù ,´ @K- Ä j Î)àB 3+5 ÈM0?± ¼ @ ; + Ñ Ä
Î)à ðL" T Ý\$h ? Ì7- £K^1Ç# !5 f#q0; . Ä
ðL" T Ý\$h ?7- n:‡ Q ? ; ù,´ FkEÁ M5\$7- È ÈL NÈ?±"r ² ; Ö
, 7- < &>Û 3 Ä5 Ä7 ðL"
, 7- < &>Û 3 Ä5 ðL"
, 7- < &>Û 3 Ä7 ðL"
, 7- < &>Û 5 Ä7 ðL"
, 7->Û 3 Ä5 Ä7],´ 0 Z ðL"
, =7->Û 3 Ä5 Ä7 + 0 Z ðL"
EÄ • 0 Z ð ÈEÄ *% Cã) Ä ' &,´ 5 ì Ä
?±"r Ö -+X 6 _ 5 ´B Î)à Ä

oÑ2oÒ !!_ X?;

+ Ñ 0 Ö)ß ³G}5ž > webN©- à * Ä10 6 Ä
§ f?±"r Ö

- z !".žG}5žLö @ 0 § x
- z à * webN©- (project 4)
- z K *2« Ä BeDivisible Ä

Ô?±"r Ö

- z B' 6 0 §,´ N©- 1Ñ*6 ~ f 0 È... 02« p X,´ . &] ÈÀÚ2« =\$5 ?ñ È! Z . È
- Ô8#1,, § 1-1 Z . }5ž Ä

+ Ñ ¼ Ö5 f#q0; . Ä15 6 Ä
§ f?±"r Ö

- z i ž + Ñ ÿF],´ M0"r È5 f-(£1Ç# #q0; . È?±"r0; ; x f5 ´F9 !".ž È#q0;
- .5 f 7 ö È1Ç# MD \$5 Ä

Ô?±"r Ö

z B'5 f-, '#q0; . È Ô8#1,, § 2-1 Z.)5ž Ä

+ Ñ 9 Ö i ž#q0; .5F É0; ĺ Ä40 6 Å

§ f?±"r Ö

z -+X eclipse § È i ž :F #q0; .5F É-(Ä .1 È?±"r .1M0 M' A)B' é# ,'

' ? f)à È .1 μ éM0 f)à#q0; . MD Ä% Cãm0"r Ä

z -(Ä, ' ž5 'F +X ö.ž È7- O 8*6@ ã ÎLuL NÈ Ä

z .1 – É?ô93 È 7 ö Ä

Ô?±"r Ö

z 6 .1 Z. È Ô8#1,, § 3-1 Z.)5ž Ä

z 6F >| .../j x ì F5 ì Z. È Ô8#1,, § 3-2 Z.)5ž Ä

+ Ñ Ö 5F É#{B +X » Ä15 6 Å

§ f²; Ö

z i žM0"r ¼#q0; .5F ÉB 1Ç# , ' ... s#{B +X » È?±"r#{B é x Ä é# Ä ° _ ¼1†+•

f ¼ ' È#{B EÄ • Ä —>| ' & úN' O5 ì È _ V% Cã h Î Z(© ÈEÿ &M0"r Ä

Ô?±"r Ö

z › É#{B +X »"w k>~ Ä

z #{B +X »"w k>~ -=?ô I Ö3+O ' -NÈ ' -#{B +X »"w k>~ x» 263 ' j 340103È

NÈ j 2 È I - = 340103 2- #{B +X »"w k>~ Ä

+ Ñ Ä Ä —>|#{B +X » Ä10 6 Å

§ f²; Ö

z i ž#{B +X »AîAÑ È -+X JUnit #{B § È5F É ... s#{B .1 È?±"r >#{B +X »-(

iG} È#{B EÄ • Ä —>| ' & Ä —>|5 ì >N' O5 ì)" ¼ ' Ä

Ô?±"r Ö

z 6#{ B 5 ì › É8###{B +X »"w k>~ Ä

z 6#{B .1 Z. È Ô8#1,, § 5-1 Z.)5ž Ä

+ Ñ • Ö6| J3P « Ä10 6 Å

oÑBoÒÎ í ' &?±"r?ñ \ Q ‡Lt ... 1

oÑ4o63 h &Gÿ?±"r?ñ \ Q ‡Lt ... 2

oÑ5oÒZ, ÄM,, xX•5ê8ß& e . 3

B NÍ5L - Æ E • p -.7 B 315 F ©Kd1Í#

oÑI oÒ !!_2•^®

)à X {j̄+XMŽ hžú Èj éiê B {j'.1, ', Ž` Ÿ È A œ (ã È 0 0
Z {j'.1 B 3+5 ÈM0?± ¼ @ ;+Ñ Ä
Î)àF 'T Ý Ĩ7- £K^1Ç# !5 f#q0; . Ä
þK^ - Ö f 0 Z q 0 }, ' ‡ È T Ý ! _ V j n ' 5 F , ' {j' Ä?ð I Ö 1 \ 1 } _
1 È 1 \ ¼ } _ ‡ 358 ! j { 0 È > M' 4 } + ? ‡ È 0 > 5 } j + ? - (< , '
‡ Ä » ² Ö 1860108888Ä1391236666 I % Cã Ä
? Ö = % Cã , ' E Ä * I D O V È % Cã ? ± " r , ' E Ä * W U X H Ä

oÑ2oÒ !!_ X?;

+ Ñ 0 Ö)ß ³G)5ž > webN©- à * Ä10 6 Ä

§ f?±"r Ö

- z !".žG)5žLö @ 0 § x
- z à * webN©- (project 5)
- z K *2« Ä TelephoneNurÄ

Ô?±"r Ö

- z B' 6 0 § , ' N©- 1Ñ*6 ~ f 0 È... 02« p X , ' . & j È Ù 2 « = \$ 5 ? ñ È ! Z . È
- Ô8#1,, § 1-1 Z .)5ž Ä

+ Ñ ¼ Ö5 f#q0; . Ä15 6 Ä

§ f?±"r Ö

- z i ž + Ñ ŸF], ' M0"r È5 f-(£1Ç# #q0; . È?±"r0; ; x f5 'F9 !".ž È#q0;
- .5 f 7 ö È1Ç# MD \$5 Ä

Ô?±"r Ö

- z B'5 f-, '#q0; . È Ô8#1,, § 2-1 Z .)5ž Ä

+ Ñ 9 Ö i ž#q0; .5F É0; ; Ä40 6 Ä

§ f?±"r Ö

- z -+X eclipse § È i ž :F #q0; .5F É-(Ä .1 È?±"r .1M0 M' A)B' é# , '
' ? f)à È .1 µ éM0 f)à#q0; . MD Ä% CãM0"r Ä
- z -(Ä , ' ž5 'F +X ö.ž È 7- O 8*6@ ã îLuL NÈ Ä

z .1 – É?ö93 È 7 ö Ä

Ô?±"r Ö

z 6 .1 Z . È Ô8#1,, § 3-1 Z . }5ž Ä

z 6F >| .../j x ì F5 ì Z . È Ô8#1,, § 3-2 Z . }5ž Ä

+ Ñ Ö 5F É#{B +X » Ä15 6 Å

§ f ²; Ö

z i žM0"r ¼#q0; .5F ÉB 1Ç# , ' ... s#{B +X » È?±"r#{B é x Ä é# Ä ° _ ¼1†+•

f ¼ ' È#{B EÄ • Ä —>| ' & úN' O5 ì È _ V% Cã h Î Z(© ÊEÿ &M0"r Ä

Ô?±"r Ö

z › É#{B +X »"w k>~ Ä

z #{B +X »"w k>~ - =?ô I Ö3+O ' -NÈ ' -#{B +X »"w k>~ x» ²63 ' j 340103È

NÈ ' j 2 È I - = 340103 2- #{B +X »"w k>~ Ä

+ Ñ Ä Ä —>|#{B +X » Ä 10 6 Å

§ f ²; Ö

z i ž#{B +X »AîAÑ È ~+X JUnit #{B § È5F É ... s#{B .1 È?±"r >#{B +X »-(

iG} È#{B EÄ • Ä —>| ' & Ä —>|5 ì >N' O5 ì)" ¼ ' Ä

Ô?±"r Ö

z 6#{B 5 ì › É8###{B +X »"w k>~ Ä

z 6#{B .1 Z . È Ô8#1,, § 5-1 Z . }5ž Ä

+ Ñ • Ö6| J3P « Ä 10 6 Å

oÑBoÒÍ í ' &?±"r?ñ \ Q ‡Lt ... 1

oÑ4oÖ3 h &Gÿ?±"r?ñ \ Q ‡Lt ... 2

oÑ5oÒZ, ÄM,, xX•5ê8ß& e . 3

B NÍ5L - Æ E 8 p < Æ315 F ©Kd1Í#

oÑi oÒ !!_2^®

X 0 Z à, ' x ñ?± : 2, ' { } ÈM0?± Š WGÿ, ' 2 jB3 È .ž Î)àF ' T Ý Ĩ7- £K^
1Ç# l5 f#q0; . Ä

Î)àK0 ^ 6 Ä Ĩ7- £K^1Ç# l5 f#q0; . Ä

A v Ç ö 7 X ú ¢ ? Y 0 ú * ^?+ È?+, ' ^ ' 2 ; È 20 Ô :, ' !y Ô 0.85
s xGý ¾ 15 ÔE« ¾1y ¾20 Ô, ' È!y Ô 0.90 s xGý ¾ 10 ÔE« ¾1y ¾15 Ô, ' È!y Ô
0.95 s xGý ¾ 5 ÔE« ¾1y ¾10 Ô, ' È!y Ô 1.00 s xE« ¾ F1y ¾ 5 Ô, ' È!y Ô 1.05
s Ä)à X j ¶. Ff v Ç _ V J, ø Y?±"r A œ (^ AîAÑ 0 ZEÄ •?+ , ' GýGÿ ¼N® Ò p
Já ÈEÄ * Ä CW!n ¼ Ä®Já , ' 0; ; Ä
? Ö -+X 6 _5 ' B Î)à È5 Ì +%o T } ? Ä

oÑ2oÒ !!_ X?;

+ Ñ 0 Ö)ß ³G)5ž > webN©- à * Ä10 6 Ä

§ f?±"r Ö

- z !".žG)5žLö @ 0 § x
- z à * webN©- (project6)
- z K *2« Ä Market Analysis Ä

Ô?±"r Ö

- z B' 6 0 §, ' N©- 1Ñ*6 ~ f 0 È... 02« p X, ' . & j ÈÀÙ2« =\$5 ?ñ È! Z . È
Ô8#1,, § 1-1 Z .)5ž Ä

+ Ñ ¼ Ö5 f #q0; . Ä15 6 Ä

§ f?±"r Ö

- z i ž + Ñ yF], ' M0"r È5 f-(£1Ç# #q0; . È?±"r0; ; x f5 ' F9 !".ž È#q0;
.5 f 7 ö È1Ç# MD \$5 Ä

Ô?±"r Ö

- z B'5 f -, ' #q0; . È Ô8#1,, § 2-1 Z .)5ž Ä

+ Ñ 9 Ö i ž#q0; .5F É0; ; Ä40 6 Ä

§ f?±"r Ö

- z -+X eclipse § È i ž :F #q0; .5F É-(Ä .1 È?±"r .1M0 M' A)B' é# , '

' ? f)à È .1 μ éM0 f)à#q0; . MD Ã% CãM0"r Ä
z -(Ä, ' ž5 'F +X ö.ž È7- O 8*6@ ã ÎLuL NÈ Ä
z .1 – É?ô93 È 7 ö Ä

Ô?±"r Ö

z 6 .1 Z . È Ô8#1,, § 3-1 Z .)5ž Ä
z 6F >| .../j x Ì F 5 Ì Z . È Ô8# 1,, § 3-2 Z .)5ž Ä

+ Ñ Ö 5F É#{B +X » Ä15 6 Ä

§ f²; Ö

z i žM0"r ¼#q0; .5F ÉB 1Ç# , ' ... s#{B +X » È?±"r#{B é x Ä é# Ä ° _ ¼1†+•
f ¼ ' È#{B EÄ • Ä —>| ' & úN' O5 Ì È _ V% Cã h Î Z(© ÈEÿ &M0"r Ä

Ô?±"r Ö

z › É#{B +X »"w k>~ Ä
z #{B +X »"w k>~ - =?ô | Ö3+O ' - NÈ ' - #{B +X »"w k>~ x» 263 ' j 340103È
NÈ ' j 2 È | - = 340103 2- #{B +X »"w k>~ Ä

+ Ñ Ä Ä —>|#{B +X » Ä 10 6 Ä

§ f²; Ö

z i ž#{B +X »AîAÑ È +X JUnit #{B § È5F É ... s#{B .1 È ?±"r >#{B +X »-(
iG) È#{B EÄ • Ä —>| ' & Ä —>|5 Ì >N' O5 Ì)" ¼ ' Ä

Ô?±"r Ö

z 6#{B 5 Ì › É8###{B +X »"w k>~ Ä
z 6#{B .1 Z . È Ô8#1,, § 5-1 Z .)5ž Ä

+ Ñ • Ö6| J3P « Ä 10 6 Ä

oÑBoÖÎ í ' &?±"r?ñ \ Q ‡Lt ... 1

oÑ4oÖ3 h &Gÿ?±"r?ñ \ Q ‡Lt ... 2

oÑ5oÖZ, ÄM,, xX•5ê8ß& e . 3

B NÍ5L - Æ E+U(Ÿ^4ö œ -315 F ©Kd1Í# CÙ © U#•B

oÑi oÒ !!_2•^®

X4i - •3+5 8²4Ö WGÿ, '4è P È < & AÙ -+OL¿ &L¿ ` f.d - •, '0ªL\$ ¼ &L\$
F >| - • È •7- W W Q %o 8 %o - 7 ,, ' x) · ¼ x Ì ÄC° • C° J, ' - Q 0 û EF X4i - •
3+5 Ä %o -Ct\$Ä _B 3+5 , ' £K^ Q ‡ ÈB' ¼ @ ; + Ñ • u Î+O(™ X4i - •3+5 , ' - •Ct
\$Ä Ä

Î)à4ö7 4q>} £K^1Ç# !5 f#q0; . Ä

9 0/ý4ö7 È þB +O1\ ¼ Y 0 û a7-!ÿ Y 6>ò * 0 Z à, '4ö7 È à, '4ö7 X1\ ¼ Y ø
0 û4q>} Ä wAî X1\ 0 Y È 9 0 ZF g, '4ö7 ÈB'L È X1\ N Y Š : È4ö7 , ' Gÿ _ J
A ÛEÄ • 0 Z ² NÄ0 < N < 20 ÄÈB'5F0;"r@ 1\ N YB 4ö7 , ' Gÿ Ä » ²EÄ • 5 ÈEÄ
*1,, x j 32 Ä

? Ö -+X Ú)ß F65FB , ¼ @ Ä

oÑ2oÒ !!_ X?;

+ Ñ 0 Ö)ß ³G)5ž > webN©- à * Ä10 6 Å

§ f?±"r Ö

z !".žG)5žLö @ 0 § x

z à * webN©- (project 7)

z K *2« Ä Biology Study Å

Ô?±"r Ö

z B' 6 0 §, 'N©- 1Ñ*6 ~ f 0 È... 02« p X, ' · & J ÈÀÙ2« =\$5 ?ñ Èì Z . È

Ô8#1,, § 1-1 Z .)5ž Ä

+ Ñ ¼ Ö5 f#q0; . Ä15 6 Å

§ f?±"r Ö

z i ž + Ñ ÿF], 'M0"r È5 f-(£1Ç# #q0; . È?±"r0; ¿ x f5 'F9 !".ž È#q0;

.5 f 7 ö È1Ç# MD \$5 Ä

Ô?±"r Ö

z B'5 f -, #q0; . È Ô8#1,, § 2-1 Z .)5ž Ä

+ Ñ 9 Ö i ž#q0; .5F É0; ¿ Ä40 6 Å

§ f?±"r Ö

z $\bar{+}X$ eclipse § È i ž :F #q0; .5F É-(Ä .1 È?±"r .1M0 M' A)B' é# ,'
' ? f)à È .1 μ éM0 f)à#q0; . MD Ä% Cãm0"r Ä
z -(Ä, ' ž5 'F +X ö.ž È7- O 8*6@ ä ÎLuL NÈ Ä
z .1 – É?ö93 È 7 ö Ä

Ô?±"r Ö

z 6 .1 Z . È Ô8#1,, § 3-1 Z . }5ž Ä
z 6F >| .../j x ì F5 ì Z . È Ô8#1,, § 3-2 Z . }5ž Ä

+ Ñ Ö 5F É#{B +X » Ä15 6 Å

§ f²; Ö

z i žM0"r ¼#q0; .5F ÉB 1Ç# , ' ... s#{B +X » È?±"r#{B é x Ä é# Ä ° _ ¼1†+•
f ¼ ' È#{B EÄ • Ä —>| ' & úN' O5 ì È _ V% Cã h Î Z(© ÈEÿ &M0"r Ä

Ô?±"r Ö

z › É#{B +X »"w k>~ Ä
z #{B +X »"w k>~ - =?ô I Ö3+O ' -NÈ ' -#{B +X »"w k>~ x» 263 ' j 340103È
NÈ ' j 1 È I - = 340103 1-#{B +X »"w k>~ Ä

+ Ñ Ä Ä —>|#{B +X » Ä 10 ÖÖ J3P « Ä

§ f²; Ö

z i ž#{B +X »AîAÑ È $\bar{+}X$ JUnit #{B § È5F É ... s#{B .1 È?±"r >#{B +X »-(
iG) È#{B EÄ • Ä —>| ' & Ä —>|5 ì >N' O5 ì)" ¼ ' Ä

Ô?±"r Ö

z 6#{B 5 ì › É8###{B +X »"w k>~ Ä
z 6#{B .1 Z . È Ô8#1,, § 5-1 Z . }5ž Ä

+ Ñ • Ö6 J3P « Ä 1

B NÍ5L - Æ E E œ+U ! œE» ß œ -315 F ©Kd1Í# CÙ © U#•B

oÑl oÒ !!_2•^®

L¿-p/n J,´ ... ú ê) ? -Lf!â,´ %o6âGý?ö0; Ö X = Ý Q È A œ (ã È 0 0 ‡
? →O -Eµ Ù - •3+5 ÈFJE÷ ¼ @CÓ £B NÈ ÈG÷+X\$h ?FJ £,´ é ? È ^ Ù ? →O ¼
-Gü,´ * \ ² % ¼AÑ1Ç é# Ä

Î)àCÓ £#{B NÈ ÈFJE÷K^- EÃ • ¢ 8 È !] ¢ - õN« X 1900 ¢8# 2020 ¢ {
L\$ ÈAÑ1Ç !EÃ *F 0 Y _F 0 ¢,´1\ Y Ä » ² È 2020 ¢ 7 8 5 _F 0 ¢,´1\ 65
Y Ä

oÑ2oÒ !!_ X?;

+ Ñ 0 Ö)ß ³G}5ž > webN©- à * Ä10 6 Å

§ f?±"r Ö

- z !“.žG}5žLö @ 0 § x
- z à * webN©- (project8)
- z K *2« Ä Algorithm1 Ä

Ô?±"r Ö

- z B' 6 0 §,´N©- 1Ñ*6 ~ f 0 È... 02« p X,´ . &] ÈÀÙ2« =\$5 ?ñ È! Z . È
Ô8#1,, § 1-1 Z . }5ž Ä

+ Ñ ¼ Ö5 f#q0; . Ä15 6 Å

§ f?±"r Ö

- z i ž + Ñ ÿF],´M0"r È5 f-(£1Ç# #q0; . È?±"r0; ¿ x f5 ´F9 !“.ž È#q0;
.5 f 7 ö È1Ç# MD \$5 Ä

Ô?±"r Ö

- z B'5 f-,´#q0; . È Ô8#1,, § 2-1 Z . }5ž Ä

+ Ñ 9 Ö i ž#q0; .5F É0; ¿ Ä40 6 Å

§ f?±"r Ö

- z -+X eclips e § È i ž :F #q0; .5F É-(Ä .1 È?±"r .1M0 M' A)B' é# ,´
' ? f)à È .1 µ éM0 f)à#q0; . MD Ä% Cãm0"r Ä
- z -(Ä,´ ž5 ´F +X ö.ž È7- O 8*6@ ã ÎLuL NÈ Ä
- z .1 - È?δ93 È 7 ö Ä

Ô?±"r Ö

z 6 .1 Z . È Ô8#1,, § 3-1 Z .)5ž Ä

z 6F >| .../j x ì F5 ì Z . È Ô8#1,, § 3-2 Z .)5ž Ä

+ Ñ Ö 5F É#{B +X » Ä15 6 Å

§ f ²; Ö

z i žM0"r ¼#q0; .5F ÉB 1Ç# , ' ... s#{B +X » È?±"r#{B é x Ä é# Ä ° _ ¼1†+•
f ¼ ' È#{B EÄ • Ä —>| ' & úN' O5 ì È _ V% Cã h Î Z(© ÊEÿ &M0"r Ä

Ô?±"r Ö

z › É#{B +X »"w k>~ Ä

z #{B +X »"w k>~ -=?ô l Ö3+O ' -NÈ ' -#{B +X »"w k>~ x» ²63 ' j 340103È

NÈ ' j 1 È l - = 340103 1-#{B +X »"w k>~ Ä

+ Ñ Ä Ä —>|#{B +X » Ä 10 6 Å

§ f ²; Ö

z i ž#{B +X »AîAÑ È ~+X JUnit #{B § È5F É ... s#{B .1 È?±"r >#{B +X »-(
iG) È#{B EÄ • Ä —>| ' & Ä —>|5 ì >N' O5 ì)" ¼ ' Ä

Ô?±"r Ö

z 6#{B 5 ì › É8###{B +X »"w k>~ Ä

z 6#{B .1 Z . È Ô8#1,, § 5-1 Z .)5ž Ä

+ Ñ • Ö6| J3P « Ä 10 6 Å

oÑBoÒ*¼{6 'X?; X•5ê8ß& e . 1

oÑ4oÒNÁ6ö4^•X?; X•5ê8ß& e . 2

oÑ5oÒZ, ÄM,, xX•5ê8ß& e . 3

0A ÅAôAx D1Í# W Lz ‹

eE.V1 *¼{6 ´

pM0,´Eÿ.œ &Aî 7 ² ;>~ Ä

1

¿´	Aî 7 ÄEÿ & =0	?ô / ° _ ò Ä+XFD	7#
1	AÑ1Ç j	ØPUG§-ī 5 : È µ ^ 8G : È win7/win10 ý Œ3+5	+X ¼Eÿ & 0 ¼EÿG 5ç È!ÿ è 0
2	Java0 §	eclipse	ò63 ê ^ +F9 0/ý eclipse 0 § È(x \ F9 f }#q> (x
4		Office	(x \ F9 f }#q> (x \
5	EÄ •#		(x \ F9 f } #q> (x \
6	Windows		(x \ F9 f }#q> (x \

eE.V2 NÄ6ö4^•

63 h &K~ j 150 6Jï Ä

eE.V3 Z, ÄM,, x

Aô 'N©	6 l	Aô 64ö l
6 J3P «	106	4 · & i - = =?ô93 È!ÿN© “ 2 6 x JavaN©- j · & - = =?ô93 È!ÿN© “ 2 6 x JavaN©- j 4 · & ^ Ø }5ž = 8*6 È!ÿN© “ 2 6 x “ ¼ j! Ä
)ß ³G}5ž > JavaN©- à *	106	Z @ ĨG}5žJavaN©-)ß ³ È “ 2 6 x Z 9?±"r K * java N©- “ 2-3 6 x Z 9?±"r K *2« = “ 2-3 6 x “ ¼ j! Ä
#q0; .	156	Z 9?±"r Z . È!ÿ N© “2 6 x #q0; .]5j A FKIB 0 Z . 7 È!ÿN© “ 0.5-1 6 x #q0; .]0; ¿ x f5 ´5 f = ö.ž FKIB È!ÿN© “ 0.5-1 6 x #q0; .F 4iKIB È!ÿN© “ 1-2 6 x “ ¼ j! Ä

.1 îà	356	Z 9?±"r Z . È!ÿN© " 16 x >#q0; .1Ç# = 08\$ È!ÿN© " 3-56 x ž5 ´ = ¼ ~ ö.ž FKIB È " 3-56 x .15YF = 7 ö È " 1-26 x .1 Z H F È " 16 x " ¼ j! Ä
#(B +X »	156	#(B +X »?¶- = ¼ ~ È A 0 ´ È " 16 x #(B +X »F9 = f È!ÿ ´ " 0.5 6 x #(B +X » ŷF = f È!ÿ ´ " 0.5 6 x #(B +X »5 ´ = ö.ž È " 26 x " ¼ j! Ä
#(B 5 ì	106	Z 9?±"r Z . È!ÿN© " 16 x #(B .1 = ö.ž FKIB È!ÿ ´ " 16 x #(B .1 >#(B +X » =1V È!ÿ ´ " 16 x #(B .1F > 5 ì = f FKIB È!ÿN© " 0.5-16 x " ¼ j! Ä

9"&X • = MySql 4q2o-"E...Z¿Zç *ÿB±

B Nî5L - Æ E +k † | x5‡1 F | ÷1x* < W •

oÑ! oÒ !!_2•^®

É v ñ1Ñ*6 Ê Q ‡, E-R .². 2.1.1 p/j È(™*6 ž Q »². 2.1.2 p/j È ž>~ ‡!â = Ê y?ñ>~ 2.1.1 ÄB'9 ;AîAÑ ¼ @ ž Ñ K * Ñ ž>~ K * ¼ ž ý Œ + Ñ Ö

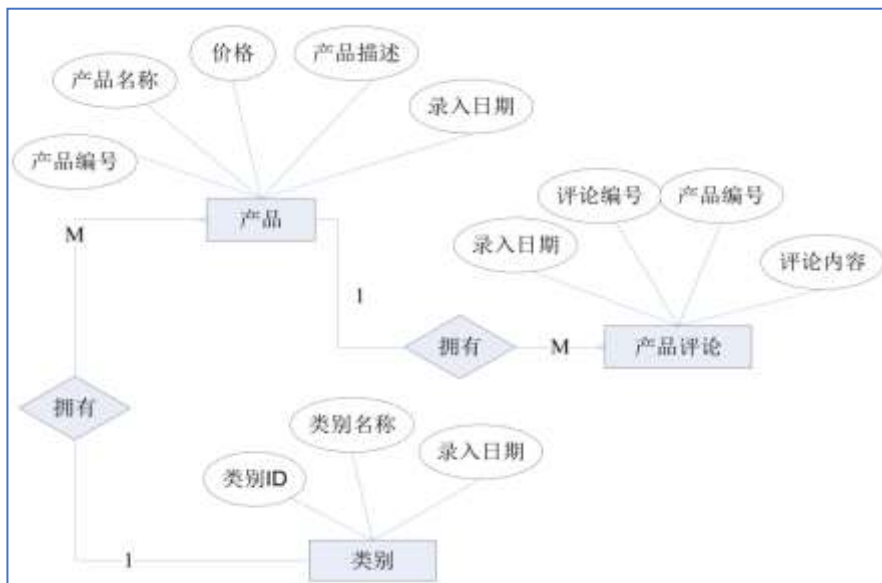

□ . . □□B 0□ □

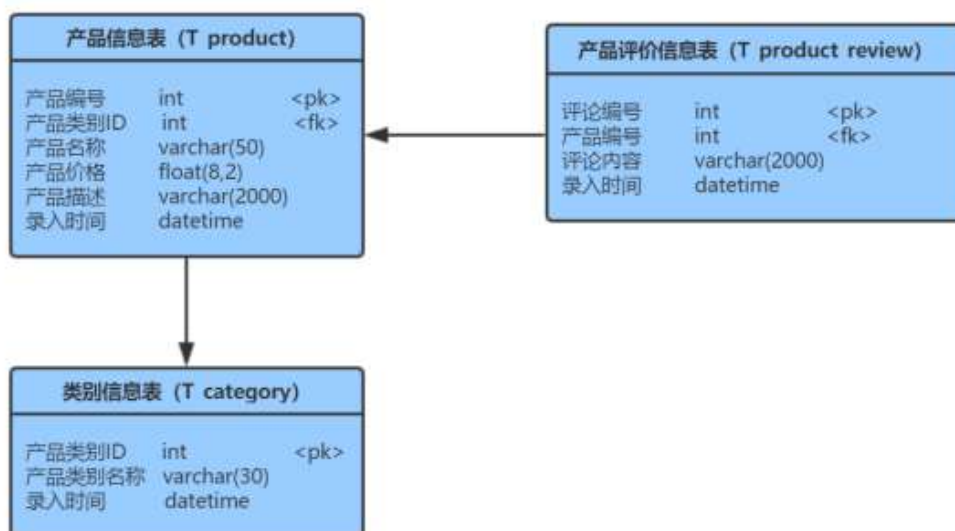

□ . □□ □

2.1.1

字段名	字段说明	字段名	字段说明
category_id(标识列)	产品类别 ID	remark	产品描述
category_name	产品类别名称	register_date	默认值为当前录入时间
register_date	默认值为当前录入时间	review_id(标识列)	评论编号
product_id	产品编号	product_id(标识列)	产品编号
category_id	产品类别 ID	review	评论内容
product_name	产品名称	register_date	默认值为当前录入时间
price	产品价格		

+ Ñ 0 Ö ž Ā ú ž > , ' K * > 1 Ñ * 6 Ā 20 6 Ā

1 Ā K * ž Ā ProductDB Ā

2 Ā i ž . 2.1.2 ¼ > ~ 2.1.1 È K * ž > ~ T_category Ā T_product_review Ā

T_product È !] x ñ Ÿ > , ' x ñ ID(product_id) GA î 5 ž j 8 Ø Î K ^ G Ā

+ Ñ ¼ Ö K * ž > , ' 4 Ö • ¼ £ 3 + Ā 10 6 Ā

1 Ā j p 9 > ~ K * k K ^ x

2 Ā i ž (™ * 6 ž Q » . K * F K ^ x

3 Ā K * £ 3 + . È ! 9 ? ± " r Z . Ô x

4 Ā 6 ... • & L \$ G (Register_date) U A Ô I A î j f } ... • & L \$ Ā 9 Z > ~ w A î 5 ž Ā Ā

+ Ñ 9 Ö ž > , ' ý Ö Ā 55 6 Ā

1 X 2 « [Ÿ > ~] • > ~ 2.1.2] , ' g \ ž È ! B n / j p 9 Ÿ Ā

.

q b d l o v

Category_id	Category_name	Register_date
1001		2018-01-13
1002		2018-08-21
1003		2018-12-10

2

2.1.3

. 0 交

m o l a r q

Product_id	Category_id	Product_name	Price	Remark	Register_date
1	1001		108		2019-03-25
2	1001		220		2019-05-14
3	1003		556		2019-08-17

3. X x ñ AôAê Ÿ>~] •>~ 2.1.4] , 'g\ ž È! B n/jp9 ŸÄ

□ . 1 □

mol ar q obs fbt

□

Review_id	Product_id	Review	Register_date
30001	1		
30002	2		
30003	3		

4. B x ñ Ÿ >~] x ñ 2« [ID j 1001 , ' x ñ = 0 Ä ' l x

5. B x ñ Ÿ >~] x ñ ' l X 200-500 s {L\$, ' x ñ Ÿ È! 9 ' l w ç Ä ç x

6. B x ñ Ÿ >~] 5 [CMCM , ' x ñ = 0 x

7. B x ñ Ÿ >~] x ñ 2« [j => ð , ' x ñ k Gÿ x

8. i x ñ Ÿ >~] x ñ ID j 1 , ' l j Ĩ ' , ' 9 È x

9. 64ô5 AÑ x ñ AôAê Ÿ>~] 4 x ñ , ' AôAê ' x

10. B x ñ 2« [= 0 j => ð 2« , ' x ñ = 0 Ä x ñ ' l Ä x ñ 2« [= 0 x

11. Ä K *?ö . È - = j V_review È B 2« [ID Ä x ñ = 0 Ä x ñ AôAê Ä

+ Ñ Ö ž Ä , ' 7 - Ä 56 Ä

, * ž Ä . & È?±"r 5 [5 ' ¼ ž È ^8#1,,NÈ . & i Ä

ü!ç •o#OM L! |o 10! o

oÑ2oÒ2Ž bZ²4ÌX•5ê8ß& e . 1

oÑ3oÒ*¹4{6 `X?; X•5ê8ß& e . 2

oÑ4oÒNÁ6ö4^•X?; X•5ê8ß& e . 3

oÑ5oÒZ, ÄM,, xX•5ê8ß& e . 4

B NÍ5L - Æ E +k † | x5‡1 FAÚAđ1x* < W •

oÑ! oÒ !_2• ^®

ÉAđAê1Ñ*6 Ê Q ‡, ' E-R . 2. 2.2.1 p/j È(™*6 ž Q » 2. 2.2.2 p/j È ž >~ ‡!â = Ê y?ñ> 2.2.1 ÄB'9 ;AiAÑ ¼ @ ž ã K * ã ž>~ K * ¼ ž ý Œ + Ñ Ö

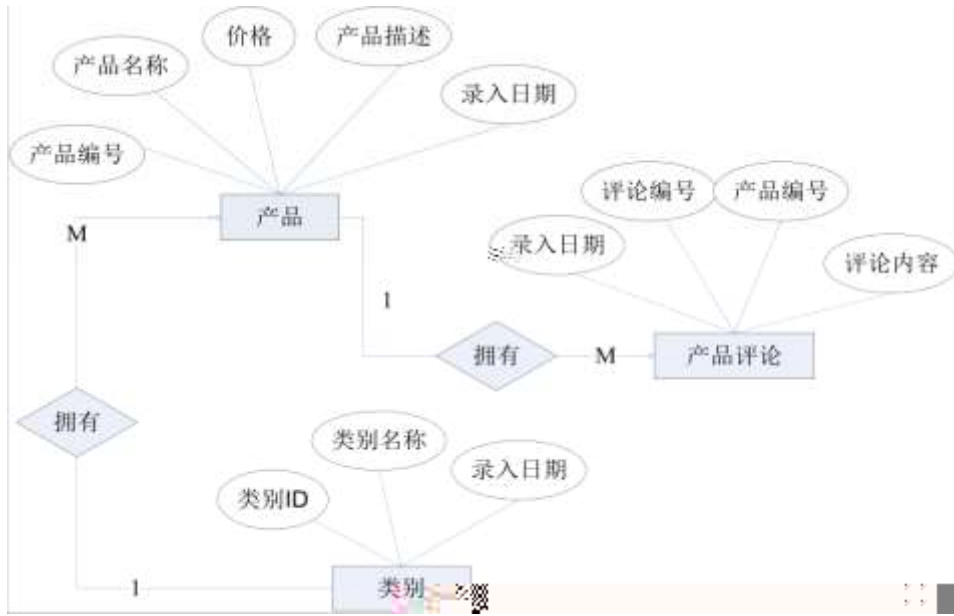

□ . □□B 0 □ □

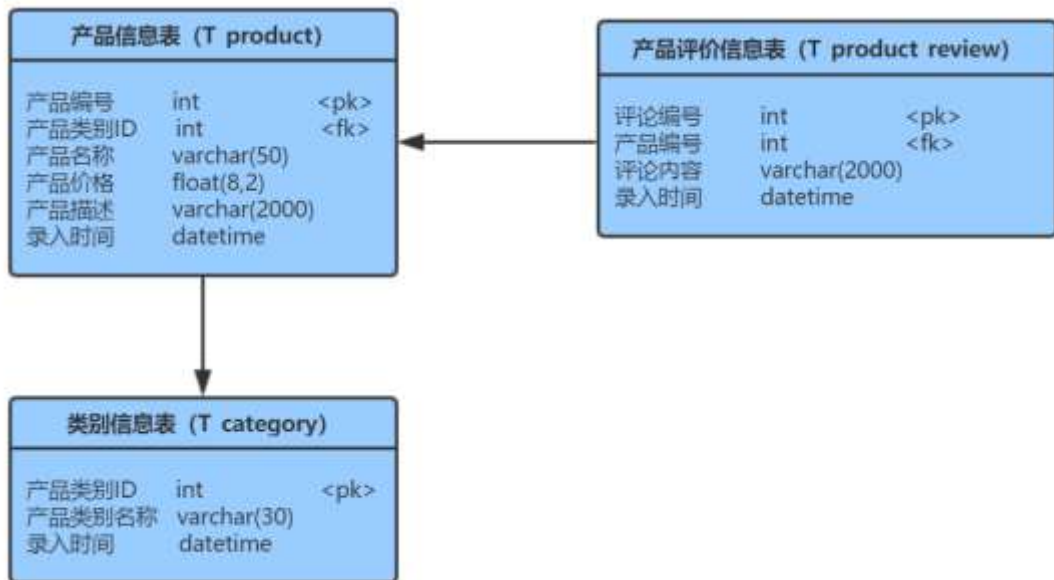

□ □□ □

□ . □ □

字段名	字段说明	字段名	字段说明
Category_id	产品类别 ID	Remark	产品描述
Category_name	产品类别名称	Register_date	录入时间
Register_date	录入时间	Review_id	评论编号
Product_id	产品编号	Product_id	产品编号
Category_id	产品类别 ID	Review	评论内容
Product_name	产品名称	Register_date	录入时间
Price	产品价格		

ü!ç o#4q2o-""É4q2oWiE...! -û JçC o 20 !o

1 Ã K * ž Ã ProductDBÃ

2 Ã i ž . 2.1.2 ¼>~ 2.1.1 È K * ž>~ T_category ÃT_product_review Ã
T_product È!]x ñ Ÿ>~, 'x ñ ID(product_id) GAî5ž j8 Ø ÎK- G Ä8 Ø p 1 0 û
ÎK- Ä

ü!ç •o#! -û4q2oWiE...M§6`#•tKüo 10 !o

1 Ã j p 9 >~ K * kK^ x

2 Ã i ž(™*6 ž Q » . K * F K^ x

3 Ã K * £3+ . È! 9?±"r Z . Ô x

4 6 ... • &L\$ G (Register_date) U AÔ IAî j f } ... • &L\$ Ä 9 Z>~ wAî5ž ÄÄ

ü!ç o#4q2oWiE...3Î]o 55 !o

1 Ã X2« [Ÿ >~] •>~ 2.2.2], 'g\ ž È! B n/j p 9 Ÿ Ä

□ □ qbdI ov □

Category_id	Category_name	Register_date
1001		2018-01-13
1002		2018-08-21
1003		2018-12-10

2 X x ñ Ÿ >~ •>~ 2.2.3], 'g\ ž È! B n/j p 9 Ÿ

□ 0交 mol ar q □

Product_id	Category_id	Product_name	Price	Remark	Register_date
1	1001		108		2019-03-25
2	1001		220		2019-05-14
3	1003		556		2019-08-17

3 Ã X x ñ AôAê Ÿ>~] •>~ 2.2.4], 'g\ ž È! B n/j p 9 Ÿ Ä

Review_id	Product_id	Review	Register_date
30001	1		
30002	2		
30003	3		

4 Ã B x ñ Ÿ>~] x ñ2« [j 1001, 'p 9 x ñ, '=0 x

5 Ã B x ñ Ÿ>~] x ñ 'ICµE÷ 200 s, 'p 9 x ñ Ÿ È! 9 ... • &L\$ w ĺ Â ĺ x

6 Ã B x ñAôAê Ÿ>~]AôAê µ é 5 [- ‡, 'p 9 x ñAôAê Ÿ x

7 Ã B x ñ Ÿ >~] 'l0Q, 'x ñ Ÿ x

8 Ã i x ñ Ÿ>~] x ñ2« [j 1003 , 'x ñ 'ljĪ', ' 8.5 È x

9 Ã 64ô5 AÑ x ñ Ÿ>~] 4 x ñ2« [, ' £ w 'l x

10 Ã B x ñAôAê Ÿ>~] 4 x ñ>ÛAô', ' È?±"r n/j 4 x ñ5F '¼-(Ä, 'Aô ' ' x

11 Ã K * =j product_view1 , ' ?ö . È?ö .], ' ž 5 ... • O X 2019 ▣ 3 8 ` 6 8 {L\$, 'x ñ ž Ÿ x

ü!ç%Ûo#4q2o-"E...(po5! o

, * ž Ä . & È?±"r 5 [5 '¼ ž È ^8#1,,NÈ . & i Ä

ü!ç •o#OM L! |o 10! o

oÑ2oÒ2Ž bZ²4ìX•5ê8ß& e . 1

oÑ3oÒ*¼{6 'X?; X•5ê8ß& e . 2

oÑ4oÒNÁ6ö4^•X?; X•5ê8ß& e . 3

oÑ5oÒZ, ÄM,, xX•5ê8ß& e . 4

B NÍ5L - Æ E œ+UO 8 ¥1x*<315 FO£ —1x*< W •

oÑ! oÒ !!_2•^®

ÉO• '1Ñ*6 Ê Q ‡,' E-R .². 2.3.1 p/j È(™*6 ž Q »². 2.3.2 p/j È ž >~ ‡!â = Ê y?ñ> 2.3.1 ÄB'9 ;iâÑ ¼ @ ž ã K * ã ž>~ K * ¼ ž ý œ + Ñ Ö



□ 0 . □ □ B 0 □ □

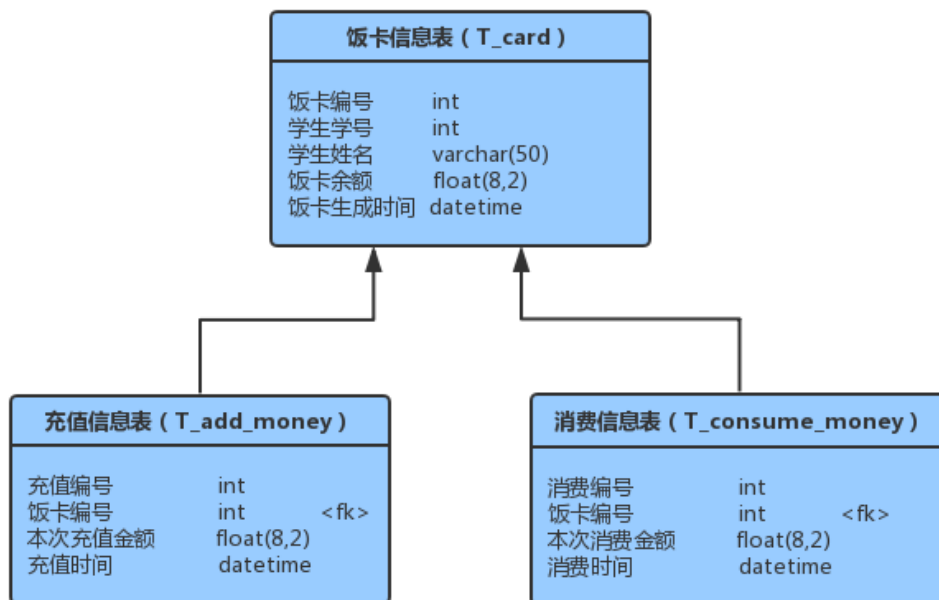

□ 0 □ □ □ □

□

□

□ 0 . □ □

字段名	字段说明	字段名	字段说明
card_id(标识列)	饭卡编号	the_money	某次充值金额
student_id	学生学号	register_date	注册日期: 默认值为当前录入时间
student_name	学生姓名	consume_id(标识列)	消费编号
curr_money	饭卡余额(初始值为0)	card_id	饭卡编号
register_date	饭卡生成日期		

ü!ç o#4q2o-""É4q2oWiE...! -û JçC o 20 !o

1 □ oa □

□ 0 □ □ 0 .)

□ oa aa jl kbv

l kprjb jl kbv) 关个

□ aa fa

) □

□

ü!ç •o#! -û4q2oWiE...MŞ6`#• tKüo 10 !o

1 Ã j p9 >~ K * kK^ x

2 Ã i ž(™*6 ž Q » . K * F K^ x

3 Ã K * £3+ . È ! 9?±"r Z . Ô x

4 Ã O • '+O @&L\$ Ã u l &L\$ Ã #, Ci &L\$ (register_ date) U AÔ l j f } ... • &L\$

Ä 9 Z>~ wAî5ž ÄÄ

ü!ç o#4q2oWiE...3Î]o 55 !o

1 Ã XO•‘ Ÿ >~] •>~ 2.3.2],‘g\ ž È! B n/j p9 Ÿ Ä
0 oa

card_id	student_id	student_name	curr_money	register_date
1001	201801		200	2018-09-01
1002	201802		350	2018-08-25
1003	201803		500	2018-09-02

2 Ã XuI Ÿ >~] •>~ 2.3.3],‘g\ ž È! B n/j p9 Ÿ Ä
0 0 aa jI kbv

add_id	card_id	the_money	register_date
1	1001	100	2018-10-12
2	1002	180	2018-10-12
3	1003	100	2018-11-20

3 Ã X#,Ci Ÿ >~] •>~ 2.3.4],‘g\ ž È! B n/j p9 Ÿ Ä

ü!ç%Üo#4q2o-"E...(po5! o

, * ž Ā . & È?±"r 5 [5 ´ ¼ ž È ^8#1,,NÈ . & i Ä

ü!ç •o#OM L! |o 10! o

oÑ2oÒ2Ž bZ²4ìX•5ê8ß& e . 1

oÑ3oÒ*¼{6 ´X?; X•5ê8ß& e . 2

oÑ4oÒNÁ6ö4^•X?; X•5ê8ß& e . 3

oÑ5oÒZ, ÄM,, xX•5ê8ß& e . 4

B NÍ5L - Æ E œ+U1x*<315 FB40A1x*< W •

oÑi oÒ !_2•^®

ÉB.0;1Ñ*6 Ê Q ‡,´ E-R .². 2.4.1 p/j È(™*6 ž Q »² . 2.4.2 p/j , ž >~ ‡!â = Ê y?ñ>~ 2.4.1 ÄB' 9?±"r ¼ @ ž Ã K * Ã ž>~ K * ¼ ž ý œ + Ñ Ö

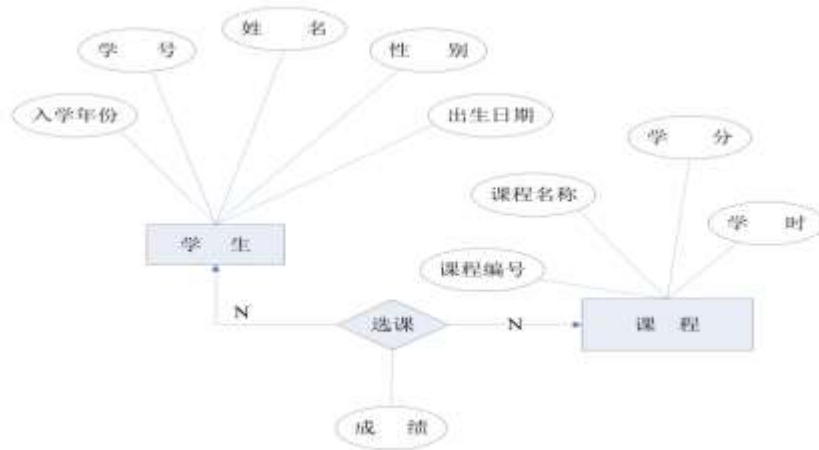

□ 1 . □□B 0□ □

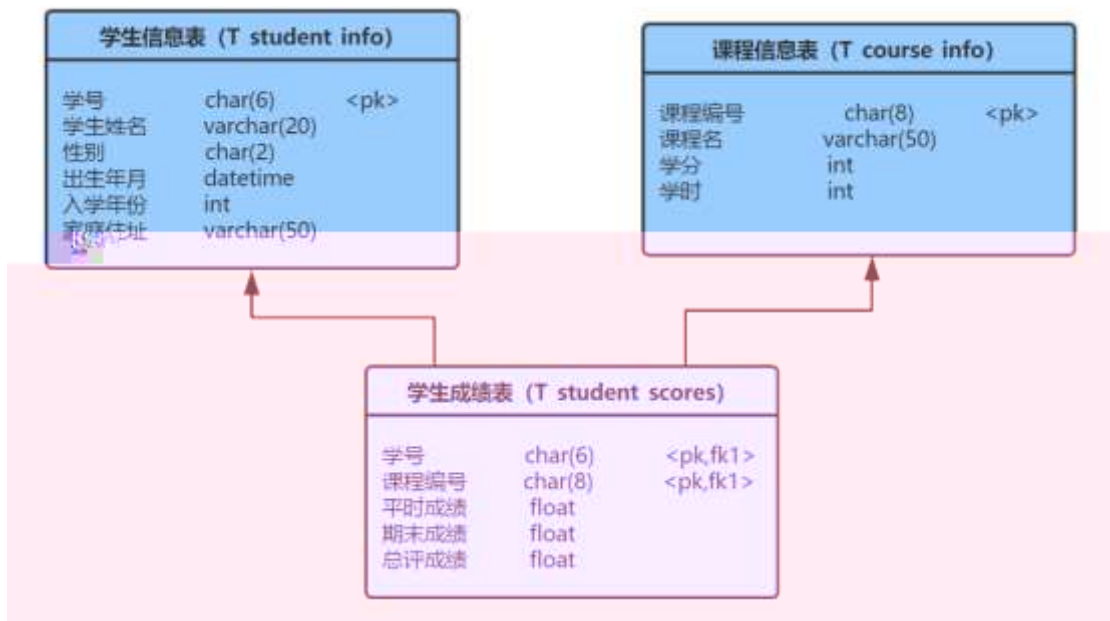

□ 1 □□ □

1 .

ü!ç o#4q2o-""È4q2oWiE...! -û JçC o 20 !o

1 K * ž Ā Student Ā

2 Ā i ž. 2.4.2 ¼>~ 2.4.1 È K * ž>~ T_student_info Ā T_course_info Ā
T_student_scores Ā

ü!ç •o#! -û4q2oWiE...MŞ6`#• tKüo 10 !o

1 Ā j p 9 >~ K * kK^ x

2 Ā i ž(™*6 ž Q » . K * F K^x

3 Ā K * £3+ . È ! 9?±"r Z . Ô x

4 Ā • - ¢ - enter_date ‡!åU AÔ | j 2018 Ā

ü!ç o#4q2oWiE...3Î]o 55 !o

1 Ā X → O Ÿ >~] • >~ 2.4.2] , ' g \ ž È ! B n / j p 9 Ÿ Ö

1

pqrabkq fkcl

student_no	student_name	sex	birth	enter_date	address
1001			1991-03-04	2017	

oÑ5oÒZ, ÄM,, xX•5ê8ß& e . 4

B NÍ5L - Æ E œ+U1ž<315 FF?B41x*< W •

oÑi oÒ !!_2•^®

ÉF9B.1Ñ*6 Ê Q ‡,´ E-R .². 2.5.1 p/j È(™*6 ž Q »². 2.5.2 p/j È ž >~ ‡!â = Ê y?ñ>~ 2.5.1 ÄB'9 ;AîAÑ ¼ @ ž Ä K * Ä ž>~ K * ¼ ž ý œ + Ñ Ö

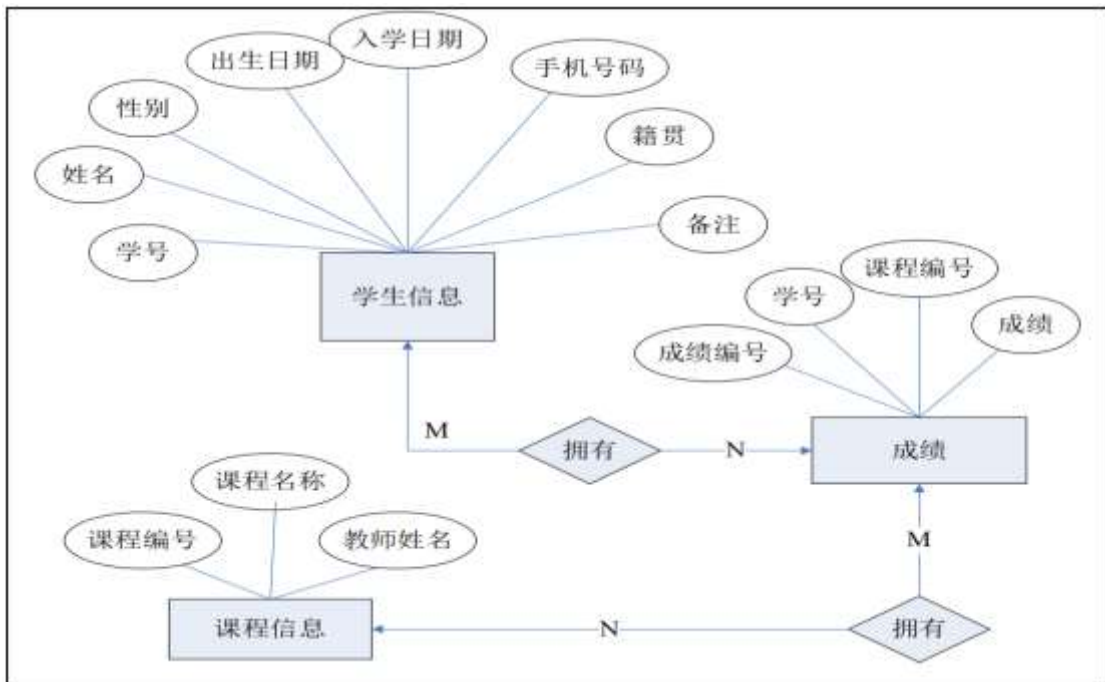

□ 2 . □□B 0□ □

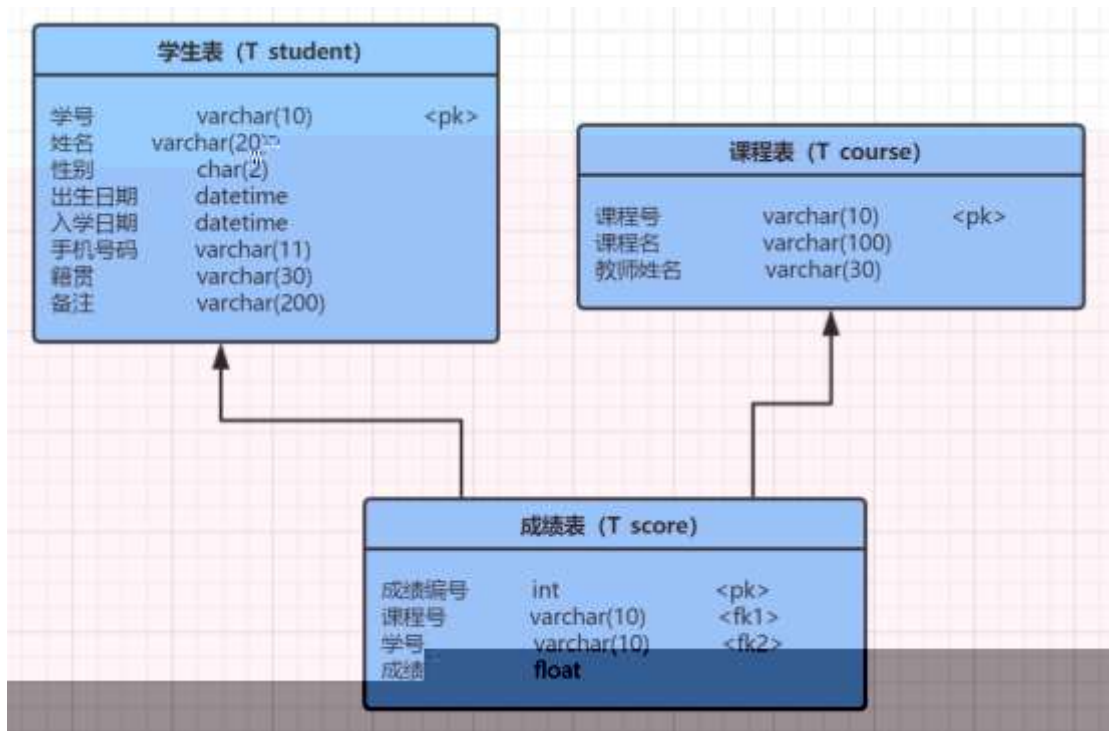

□ 2 □ □ □
□ 2 . □

字段名	字段说明	字段名	字段说明
Stud_id	学号	Reserve	备注
Stud_name	姓名	Course_id	课程编号
Stud_sex	性别	Course_name	课程名称
Birth_date	出生日期	Teacher_name	教师姓名
Entry_Date	入学日期	Score_id	成绩编号
Mobile	手机号码	Score	成绩
Birth_place	籍贯		

ü!ç o#4q2o-""È4q2oWiE...! -û JçC o 20 !o

1 Ã K * ž Ã StudentDBÄ

2 Ã i ž . 2.5.2 ¼>~ 2.5.1 È K * ž>~ T_student ÃT_courseÃT_score Ä

ü!ç •o#! -û4q2oWiE...MŞ6`#• tKüo 10 !o

i ž(TM*6 ž Q » . È K * ž £3+

1 Ã j p 9 >~ K * kK^ x

2 Ã i ž(TM*6 ž Q » . K * F K^x

3 Ã K * £3+ . È ! 9?±"r Z . Ô x

4. $\text{ÄÄ} \rightarrow \text{O} \sim \text{ÄT_student} \rightarrow \text{Ä}$ W [stu_sex] , 'U AÖ I j +g

ü!ç o#4q2oWiE...3Î]o 55 !o

1. X $\rightarrow \text{O} \sim$] • $\rightarrow \sim$ 2.5.2] , 'g \ ž È ! B n/j p 9 Y Ä

2 pqr abkq

stu_id	stud_name	stud_sex	birth_date	entry_date	mobile	birth_place	reserve
s001			1998-02-03	2018-09-01	13808480001		
s002			1999-10-12	2018-09-01	13808480002		
s003			1998-09-24	2018-09-01	13808480003		

2. XB.0; >] • $\rightarrow \sim$ 2.5.3] , 'g \ ž È ! B n/j p 9 Y Ä

2 0 l r opb

course_id	course_name	teacher_name
c1		
c2		
c3		

3. X @5 >] • $\rightarrow \sim$ 2.5.4] , 'g \ ž È ! B n/j p 9 Y Ä

2 1 p l ob

score_id	course_id	stu_id	score
1	c1	s001	87
2	c1	s002	90
3	c2	s003	65

4. B $\rightarrow \text{O} \sim$] p 92)C_j K "É , ' $\rightarrow \text{O}$ Y x

5. B @5 >] @5 X 70-90 {L\$, ' p 9 @5 Y È ! 9 @5 w ç Ä ç x

6. B $\rightarrow \text{O} \sim$] p 9 1998 * + O , ' $\rightarrow \text{O}$ Y x

7. B @5 >] , ' 0Q 6 ú) Ä , 'B.0;5F ' ¼ $\rightarrow \text{O}5F ' x$

8. iB.0; >] 0; ç Ä î Ä Ñ B.0; =0 j Java0; ç Ä î Ä Ñ ;

9. 64ô5 AÑ 4L B.0;,' £ w 6 È?±"r n/jB.0;5F ' ¼ £ w 6 x

10. B * ž Ā Ĩ*6 F L B., ' 0Q @5 x

11. K *?ö . È - =j course_view È B B.0; ' ĀB.0; =0 Ā - ' ¼ @5 Ā

ü!ç%Üo#4q2o-"E...(po5! o

, * ž Ā . & È?±"r 5 [5 ' ¼ ž È ^8#1,,NÈ . & i Ā

ü!ç •o#OM L! |o 10! o

oÑ2oÒ2Ž bZ²4ÌX•5ê8ß& e . 1

oÑ3oÒ*¼{6 'X?; X•5ê8ß& e . 2

oÑ4oÒNÁ6ö4^•X?; X•5ê8ß& e . 3

oÑ5oÒZ, ĀM,, xX•5ê8ß& e . 4

B NÍ5L - Æ E5‡ @ | Í F | ÷1x* < W •

oÑi oÒ !_2•^®

É v ñ1Ñ*6 Ê Q ‡,' E-R .². 2.6.1 p/j È(™*6 ž Q »². 2.6.2 p/j È ž >~ ‡!â = Ê y?ñ> 2.6.1 ĀB'9 ;AîAÑ ¼ @ ž Ā K * Ā ž>~ K * ¼ ž ý CE + Ñ Ö

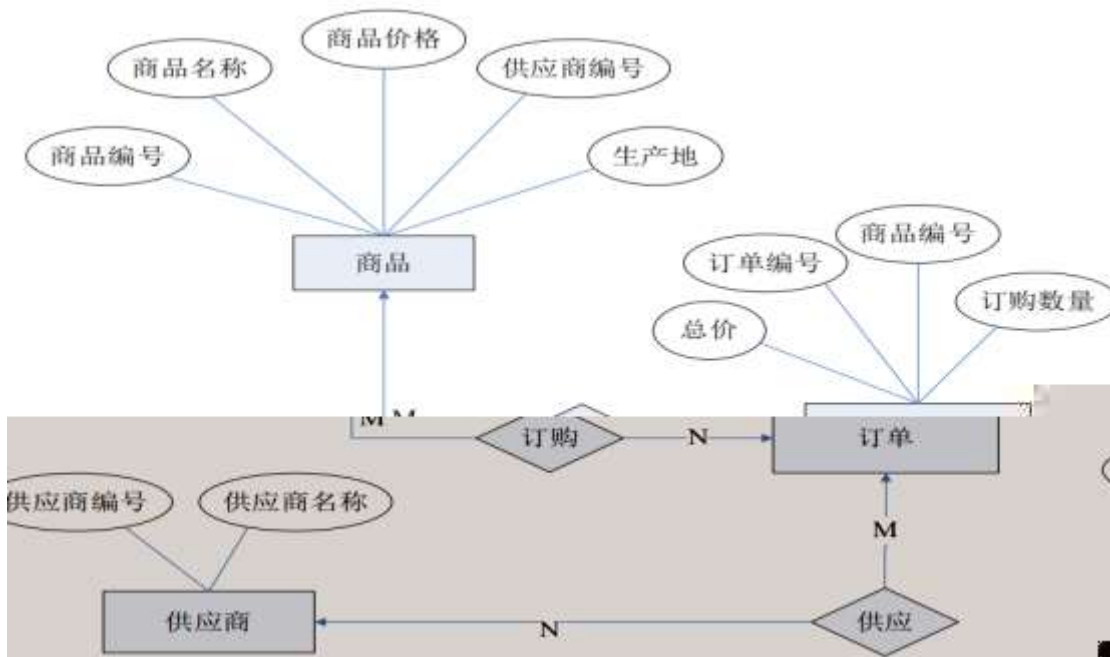

□ 3 . □ □ □ □

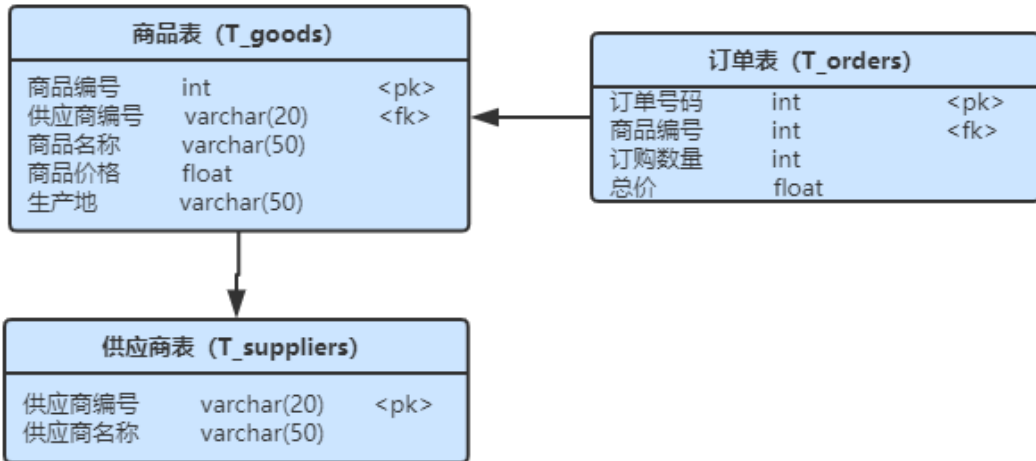

□ 3 □ □ □ □

□

□

□

□ 3 . □ □ □ □

字段名	字段说明	字段名	字段说明
goods_id (标识列)	商品编号	quantity	订购数量
goods_name	商品名称	total_price	总价
goods_price	商品价格	supp_code	供应商编号
supp_code	供应商编号	supp_name	供应商名称
goods_adress	生产地		
order_id	订单号码		
goods_id	商品编号		

ü!ç o#4q2o-""È4q2oWiE...! -û JçC o 20 !o

1 ã K * ž ã Stores ä

2 ã i ž . 2.6.2 ¼>~ 2.6.1 È K * ž>~ T_goodsãT_orders äãT_suppliers ä

ü!ç •o#! -û4q2oWiE...MŞ6`#• tKüo 10 !o

1 ã j p 9 >~ K * kK^ x

2 ã i ž(™*6 ž Q » . K * F K^ x

3 ã K * £3+ . È !9?±"r Z . Ô x

4 ã jAÒ ...>~ äT_orders>~ Å [AÒC] Gy quantity GAî5žU AÔ j 1

ü!ç o#4q2oWiE...3Î]o 55 !o

1 ã X v ñ>~] •>~ 2.6.2],'g\ ž È ! B n/j p 9 Ě x

3 dl l ap

goods_id	goods_name	goods_price	supp_code	goods_address
1000		5600	430102	
1001		6700	540199	
1002		7800	440708	

2 ã XAÒ ...>~] •>~ 2.6.3],'g\ ž È ! B n/j p 9 Ě x

3 0 l oabop

order_id	goods_id	quantity	total_price
1101	1000	3	16800
1102	1002	1	7800
1103	1001	2	13400

3 ã X Ě Ä v>~] •>~ 2.6.4],'g\ ž È ! B n/j p 9 Ě x

3 1 prmmi fbop

supp_code	supp_name
430102	
540199	
440708	

4 ã B v ñ>~]+O x`j -L , 'p 9 v ñ Ě x

5 ã B v ñ>~]'ICµE÷ 600Q'p 9 v ñ Ě x

6 ã B Ě Ä v>~]p 9=0 5 [0 ° , ' Ě Ä v 5F ' ã Ě Ä v =0 x

7 ã B *AÒ ...>~]v ñ5F 'j 1002 , 'k, 'AÒC] Gÿ x

8 ã 6 v ñ =j ž1DAà \ , 'l ;B3 10% x

9 ã 64ô5 AÑ 4 Z = <+O x` , 'v ñ - È?±'r n/j+O x` ã 4+O x` v ñ Gÿ x

10 ã B *v ñ =0 j ž1DAà \ , 'v ñ, 'AÒC] Gÿ ã k' x

11 K *?ö . È - =j supply_view È B v ñ =0 ã v ñ 'l ã Ě Ä v 5F ' ã Ě Ä v

=0 Ä

ü!ç%Üo#4q2o-"E...(po5! o

, * ž Ä · & È?±"r 5 [5 ´ ¼ ž È ^8#1,,NÈ · & i Ä

ü!ç •o#OM L! |o 10! o

oÑ2oÒ2Ž bZ²4ÌX•5ê8ß& e . 1

oÑ3oÒ*¼{6 ´X?; X•5ê8ß& e . 2

oÑ4oÒNÁ6ö4^•X?; X•5ê8ß& e . 3

oÑ5oÒZ, ÄM,, xX•5ê8ß& e . 4

B NÍ5L - Æ E5‡ @ | Í FAØ ‹1x*‹ W •

oÑi oÒ !_2•^®

ÉAÒ ...1Ñ*6 Ê Q ‡,´E-R .² . 2.7.1 p/j È(™*6 ž Q »². 2.7.2 p/j È ž>~ ‡!â = Ê y?ñ>~ 2.7.1 ÄB'9 ;iÂÑ ¼ @ ž Ñ K * Ñ ž>~ K * ¼ ž ý Œ + Ñ Ö

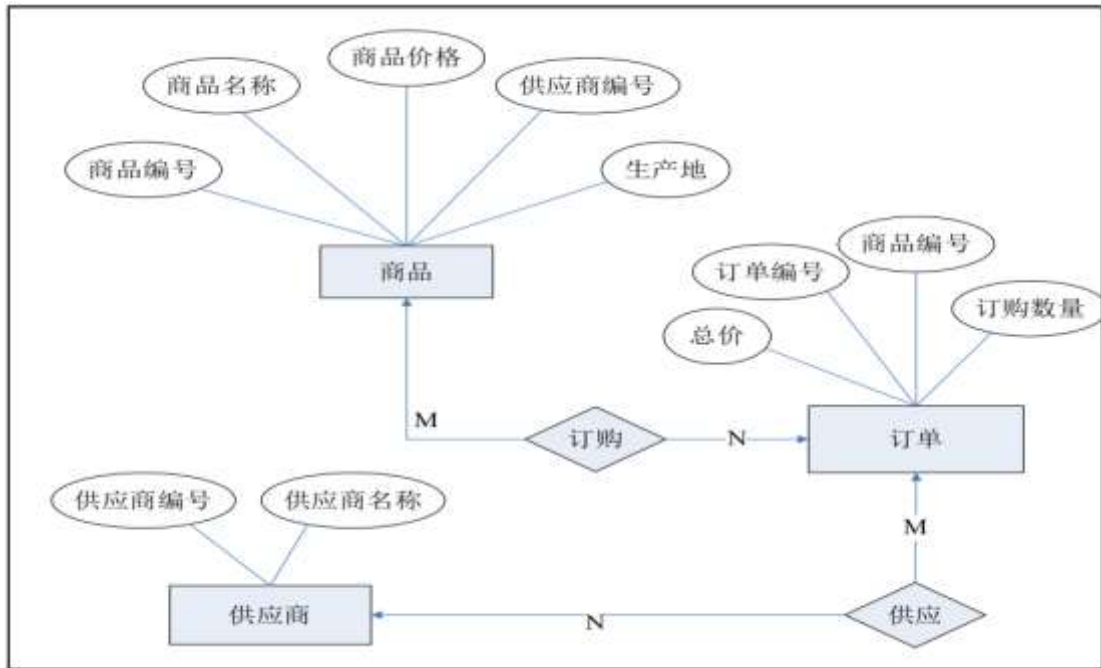

□ 4 . □□B 0□ □

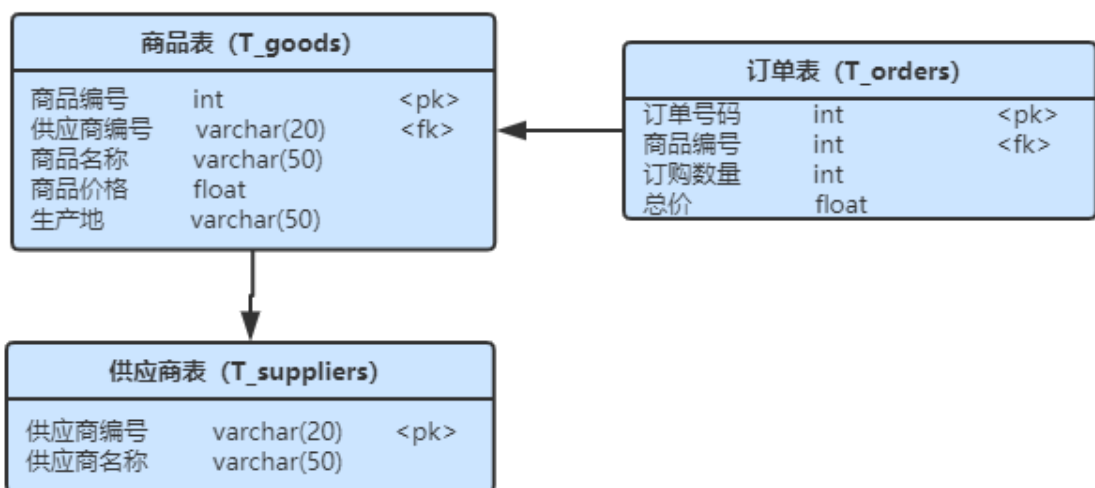

□ 4 □□ □

字段名	字段说明	字段名	字段说明
Goods_id (标识列)	商品编号	Quantity	订购数量
Goods_Name	商品名称	Total_price	总价
Goods_price	商品价格	Supp_code	供应商编号
Supp_code	供应商编号	Supp_name	供应商名称
Goods_adress	生产地		
Order_id	订单号码		
Goods_id	商品编号		

ü!ç o#4q2oWiE...! -û JçC o 20 !o

1 Ã K * ž Ã Stores Ä

2 Ã i ž . 2.7.2 ¼>~ 2.7.1 È K * ž>~ T_goodsÄT_orders ÄT_suppliers Ä

ü!ç •o#! -û4q2oWiE...MŞ6`#• tKüo 10 !o

1 Ã j p 9 >~ K * kK^ x

2 Ã i ž(™*6 ž Q » . K * FK^ x

3 Ã K * £3+ . È ! 9?±"r Z . Ô x

4 Ã Äî5ž v ñ>~], '+O x ` ‡!âU AÔ ! j - Ä

ü!ç o#4q2oWiE...3Î]o 55 !o

1 Ã X v ñ>~] •>~ 2.7.2], 'g\ ž È ! B n/j p 9 Ÿ

4 □ dl l ap □

Goods_id	Goods_name	Supp_code	Goods_price	Goods_address
1		1001	3400	
2		1002	5000	
3		1003	1200	

2 Ã XAÒ ...>~] •>~ 2.7.3], 'g\ ž È ! B n/j p 9 Ÿ

4 0□ l oabop □

Order_id	Goods_id	quantity	Total_price
1001	1	10	34000
1002	1	5	25000

1003	2	20	24000
------	---	----	-------

3 Ã X Ë Ä v>~] •>~ 2.7.4] , ' g \ ž È ! B n/j p 9 Ÿ

4 1 prmmi fbop

Supp_code	Supp_name
1101	
1102	
1103	

4 Ã B v ñ >~] Ë Ä v5F ' j 1001, ' p 9 v ñ Ÿ x

5 Ã B v ñ >~] ' l X 2000-5000 { L \$, ' p 9 v ñ Ÿ È ! 9 ' l w ç Á ç x

6 Ã B p 9 = 0 5 [1DA à \ , ' v ñ 5F ' Ã v ñ = 0 Ã v ñ ' l x

7 Ã B v ñ >~] v ñ ' l 0Q , ' v ñ Ÿ È ? ± " r n/j v ñ = 0 Ã v ñ ' l ¼ + O x ` x

8 Ã 6 v ñ = j ž 1DA à \ , ' l : B3 10% x

9 Ã 64ô5 AÑ 4 Z v ñ , ' kAÒC] Gÿ È ? ± " r n/j v ñ 5F ' Ã 4 v ñ , ' kAÒC] Gÿ x

10 Ã B K < @ + e ? ö j , ' Ë Ä v = 0 x

11 Ã K * ? ö . È - = j order_view È B v ñ = 0 ÄAÒC] Gÿ ¼ k ' Ä

ü!ç%Üo#4q2o-"E...(po5! o

, * ž Ã . & È ? ± " r 5 [5 ' ¼ ž È ^ 8 # 1 , NÈ . & i Ä

ü!ç • o # OM L ! | o 10 ! o

oÑ2oÒ2Ž bZ²4ÌX•5ê8ß& e .

B NÍ5L - Æ E œ+U1x*< ¥315 F F5 1x*< W •

oÑi oÒ !!_2^®

É @5 1Ñ*6 Ê Q ‡, E-R .². 2.8.1 p/j È(™*6 ž Q »². 2.8.2 p/j È ž>~ ‡!â = Ê y?ñ>~ 2.8.1 ÄB'9 ;AîAÑ ¼ @ ž Ä K * Ä ž>~ K * ¼ ž ý OE + Ñ Ö

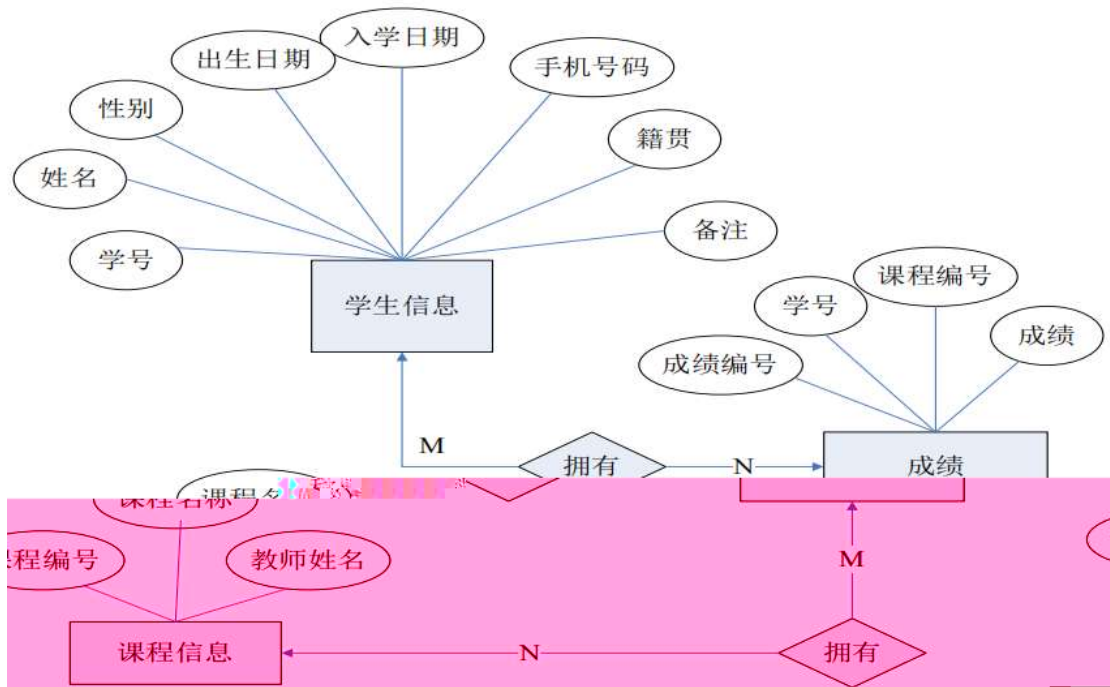

□ 5 . □□B 0□ □

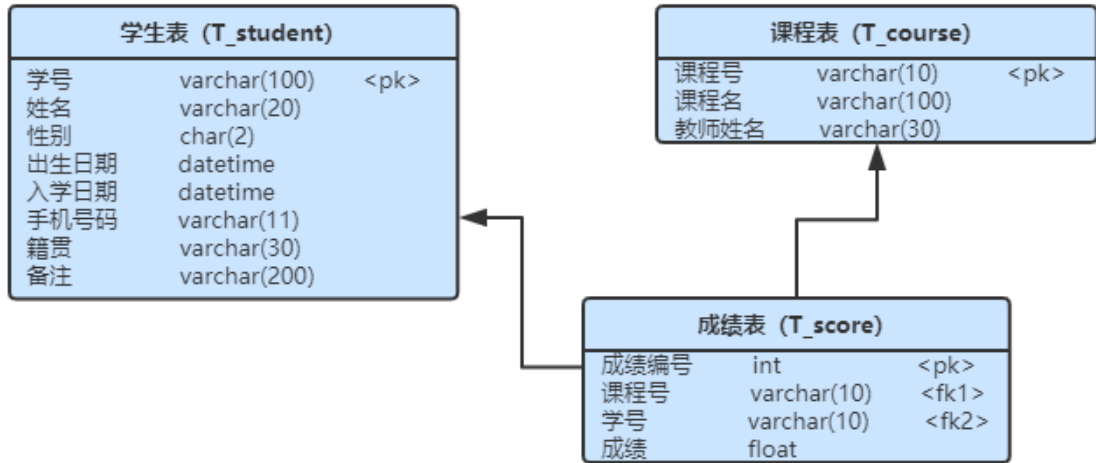

- 5
-
-
- 5

字段名	字段说明	字段名	字段说明
stud_id	学号	reserve	备注
stud_name	姓名	course_id	课程编号
stud_sex	性别	course_name	课程名称
birth_date	出生日期	teacher_name	教师姓名
entry_date	入学日期	score_id	成绩编号
mobile	手机号码	score	成绩
birth_place	籍贯		

ü!ç o#4q2o-""É4q2oWiE...! -û JçC o 20 !o

1 Ã K * ž Ã StudentDBÃ

2 Ã i ž . 2.8.2 ¼>~ 2.8.1 È K * ž> T_student ÃT_courseÃT_scoreÃ

ü!ç •o#! -û4q2oWiE...MŞ6`#• tKüo 10 !o

- 1
- 2
- 3
- 4

ü!ç o#4q2oWiE...3Î]o 55 !o

1. X → O Y >] • > 2.8.2] , ' g \ ž È ! B n / j p 9 Y x

5 pqrabkq

stud_id	stud_name	stud_sex	Birth_date	entry_date	mobile	Birth_place	reserve
1001			1991-03-04	2017	13112345678		
1002			1992-01-29	2018	13112345789		
1003			1991-10-02	2017	13112345679		

2. X B.0; >] • > 2.8.3] , ' g \ ž È ! B n / j p 9 Y x

5 0 l r o p b f k c l

course_id	course_name	Teacher_name
1		
2		
3		

3. X @ 5 >] • > 2.8.4] , ' g \ ž È ! B n / j p 9 Y x

5 1 p l o b

Score_id	course_id	stud_id	score
1	1	1001	90
2	2	1002	80
3	1	1003	90

4. B → O Y >] p 9 2 } C _ j \$ † † , ú L c , ' → O Y x

5. B @ 5 >] 8 0 6 ; , ' @ 5 Y È ! 9 @ 5 w ¿ Â ¿ x

6. B → O Y >] p 9 P , ' → O Y x

7. B → O Y >] 4 • - α - , ' → O k ê È ? ± " r n / j • - α - ã 4 α - → O ê
x

8. i B.0; >] 0; ¿ A i A Ñ B.0; , ' , B. % 8 j • ¾ • x

9. 6 4 6 5 A Ñ @ 5 >] 4 = < B.0; , ' £ w @ 5 È ? ± " r n / j B.0; 5 F ' ã 4 B.0; , ' £ w @
5 x

10. B ~ M < - , ' @ 5 Y È ? ± " r n / j - ' ã = ã B.0; 5 F ' ã @ 5 x

11. K * ? ö . È - = j score_view È B - ' ã B.0; 5 F ' ã B.0; = 0 ã 6 ã % 8
= ã

ü!ç%Üo#4q2o-"E...(|ø 5! o

, * ž Ā . & È?±"r 5 [5 ´ ¼ ž È ^8#1,,NÈ . & i Ä

ü!ç •o#OM L! |o 10! o

oÑ2oÒ2Ž bZ²4ìX•5ê8ß& e . 1

oÑBoÒ*¼{6 ´X?; X•5ê8ß& e . 2

oÑ4oÒNÁ6ö4^•X?; X•5ê8ß& e . 3

oÑ5oÒZ, ÄM,, xX•5ê8ß& e . 4

B NÍ5L - Æ EC-8`8 œ69B 5‡ FB40A1x* < W •

oÑI oÒ !!_2•^®

ÉB.0;1Ñ*6 Ê Q ‡,´ E-R .². 2.9.1 p/j È(™*6 ž Q »². 2.9.2 p/j È
ž>~ ‡!â = Ê y?ñ>~ 2.9.1 ÄB' 9 ;AîAÑ ¼ @ ž Ā K * Ā ž>~ K * ¼ ž ý Œ +
Ñ Ö

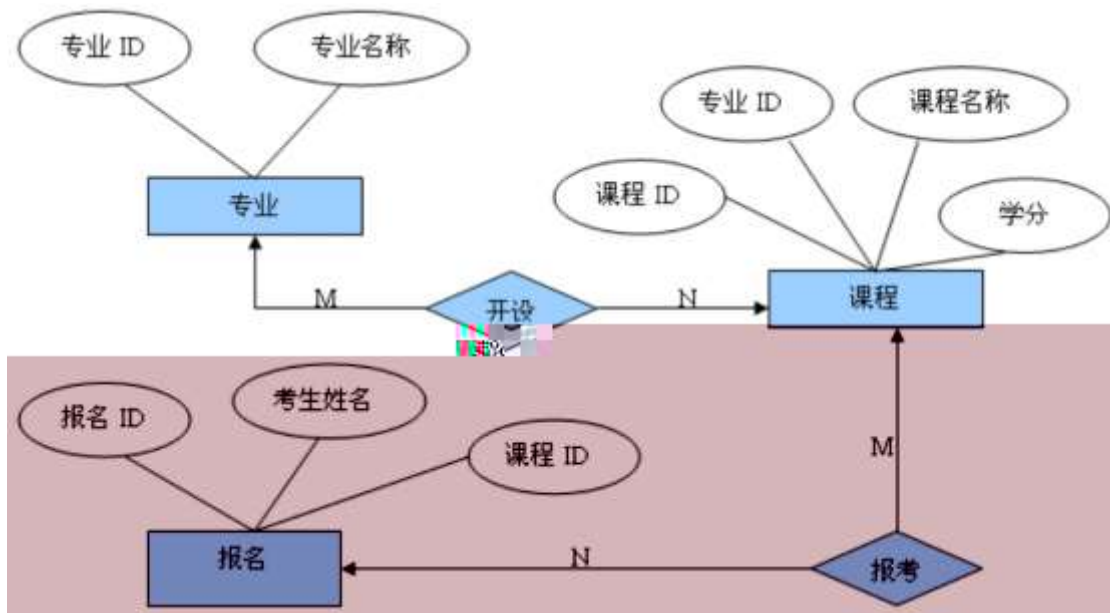

□ 6 . □□B 0□ □

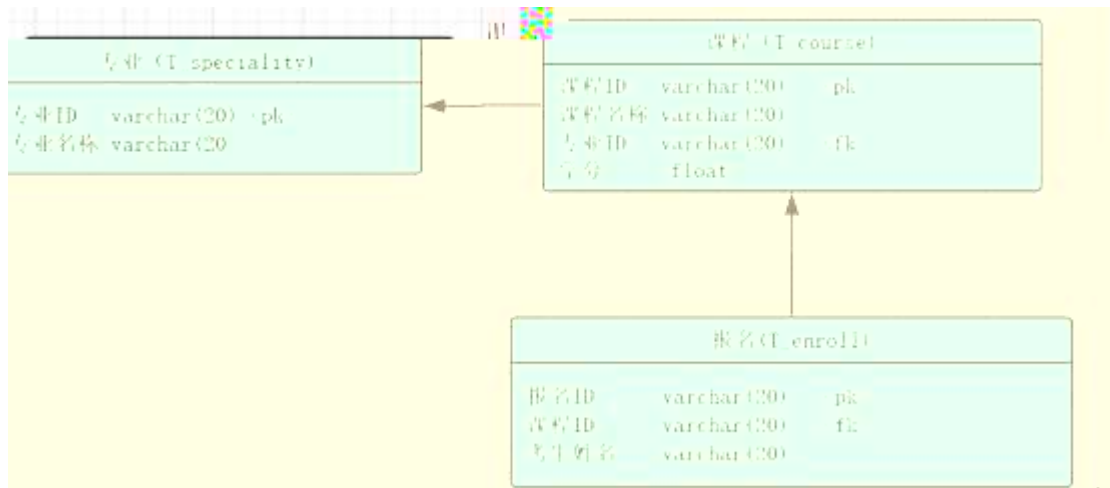

□ 6 □□ □

ř!á =	ř!áB\$ >	ř!á =	ř!áB\$ >
sid	C J ID	Mark	B.0; - 6
sname	C J =0	bid	Õ =ID
cid	B.0; ID	cid	B.0; ID
sid	C J ID	name	63+O =
cname	B.0; =0		

ü!ç o#4q2o-""È4q2oWiE...! -û JçC o 20 ! o

1 Ã K * ž Ã SelfStudy Ä

2 Ã i ž . 2.9.2 ¼>~ 2.9.1 È K * ž>~ T_speciality ÄT_courseÄT_enroll Ä

ü!ç •o#! -û4q2oWiE...MŞ6`#• tKüo 10 ! o

1 Ã j p 9 >~ K * kK^ x

2 Ã i ž(™*6 ž Q » . K * F K^ x

3 Ã K * £3+ . È ! 9?±"r Z . Ô x

4 Ã C J =0 ř!áU AÔ I j Eÿ & ° _ Ä

ü!ç o#4q2oWiE...3Î]o 55 ! o

1 Ã X C J >~] •>~ 2.9.2],'g\ ž È ! B n/j p 9 Ÿ x

sid	sname
001	
002	
003	

002		002	2
003		002	3

3 Ã X Ö =>~] •>~ 2.9.4],'g\ ž È ! B n/j p 9 Ÿ x

6 1 bkd i i

bid	cid	name
001	001	
002	002	
003	003	

4 Ã B B.0;>~] C J5F ' j 002 , ' p 9B.0; Ÿ x

5 Ã B B.0;>~] - 6 W ¾ 2, ' p 9B.0; Ÿ È ! 9 - 6 w ¿ Â ¿ x

6 Ã B C J>~] p 9 C J =0 5 [° _ , ' C J Ÿ x

7 Ã B B.0;>~] C J5F ' j 002) Ä, ' B.0; - 6 k ¼ È?±"r n/j C J5F ' Ä - 6 k ¼ x

8 Ã i B.0;>~] CB @00; ¿ AîAÑ B.0; =0 j Java0; ¿ AîAÑ x

9 Ã 64ô5 AÑB.0;>~] 4 C J) Ä, ' B.0;L È?±"r n/j C J5F ' Ä 4 C JB.0;L x

10 Ã B * Ö63B.0; j Ÿ 1~ , ' 63+O Ÿ È?±"r n/jB.0;5F ' ÄB.0; =0 Ä63 +O = x

11 Ã K *?ö . È - = j enroll_view È B 63+O = È Ö63B.0; =0 Ä

, * ž Ä . & È?±"r 5 [5 ´ ¼ ž È ^8#1,,NÈ . & i Ä

ü!ç •o#OM L! |o 10! o

oÑ2oÒ2Ž bZ²4ìX•5ê8ß& e . 1

oÑ3oÒ*¼{6 ´X?; X•5ê8ß& e . 2

oÑ4oÒNÁ6ö4^•X?; X•5ê8ß& e . 3

oÑ5oÒZ, ÄM,, xX•5ê8ß& e . 4

B NĪ5L - Æ EC-8`8 œ69B 5‡ F • †1x* < W •

oÑl oÒ !!_2•^®

É %o €NĪ*6 Ê Q ‡, E-R .². 2.10.1 p/j È(TM*6 ž Q »². 2.10.2 p/j È ž>~ ‡!â = Ê y?ñ>~ 2.10.1 ÄB'9 ;AîAÑ ¼ @ ž Ā K * Ā ž>~ K * ¼ ž ý OE + Ñ Ö

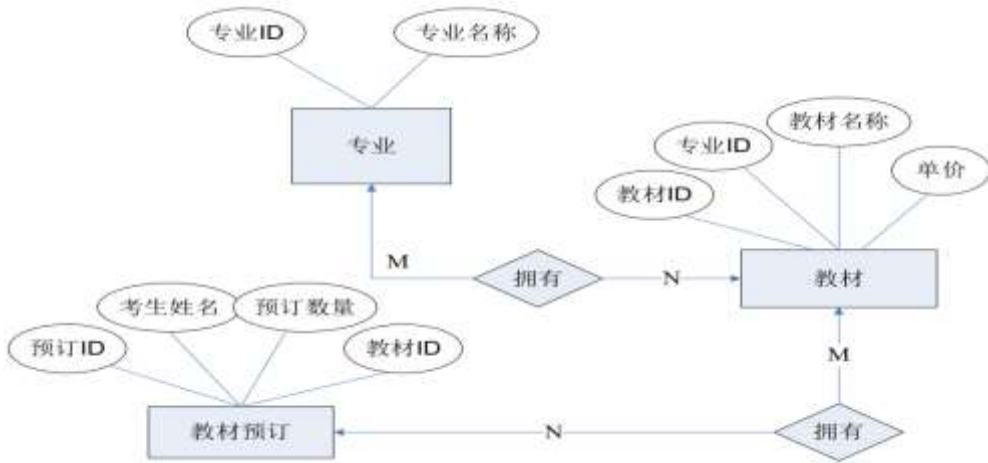

□ .- .□□B 0□ □

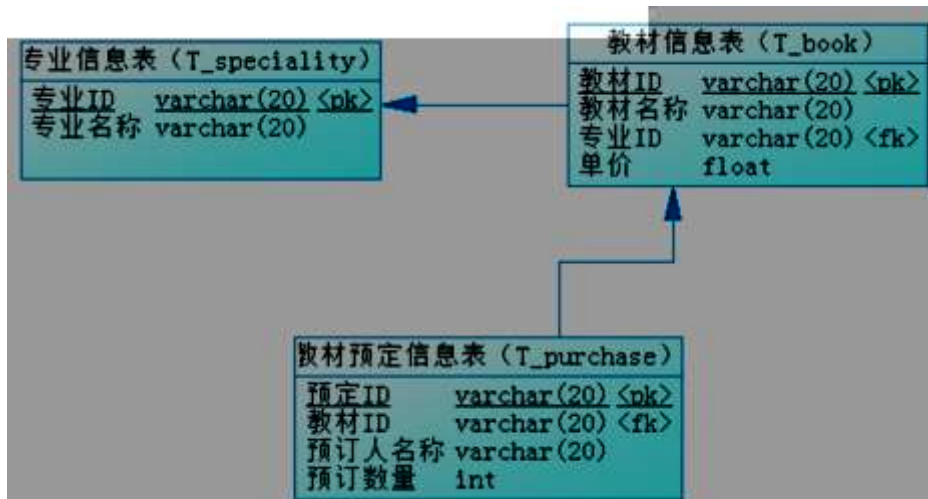

□ .- □□ □

□ .- .□ □

sid	ID	price	
sname		pid	ID
bid	ID	bid	ID
bname		name	
sid	ID	quantity	

ü!ç o# 4q2o-""È4q2oWiE...! -û JçC o 20 ! o

1 Ã K * ž Ã SelfStudy Ä

2 Ã i ž. 2.10.2 ¼>~ 2.10.1 È K * ž>~ T_speciality ÃT_bookÃT_purchaseÄ

ü!ç •o#! -û4q2oWiE...MŞ6`#• tKüo 10 ! o

1 Ã j p 9 >~ K * kK^ x

2 Ã i ž(™*6 ž Q » .K * F K^ x

3 Ã K * £3+ .È ! 9?±"r Z . Ô x

4 Ã C J =0 ‡!âU AÔ I j Eÿ & ° _ Ä

ü!ç o#4q2oWiE...3Î]o 55 ! o

X C J Ÿ >~] •>~ 2.10.2], 'g \ ž È ! B n/j p 9 Ÿ Ä

.-

pmb f i fqv

sid	sname
001	
002	
003	

1 Ã X %o € Ÿ >~] •>~ 2.10.3], 'g \ ž È ! B n/j p 9 Ÿ Ä

.- 0

_ I h

bid	bname	sid	price
001		001	28.5
002		001	16.5

003		003	38.9
-----	--	-----	------

2. X ∈ N' Ê] •> 2.10.4] , 'g \ ž È ! B n/j p 9 Ÿ Ä

□

□ . - 1 □

mr o e pb □

□ □

pid	bid	name	quantity
001	001		2
002	002		5
003	003		4

3. B ∈ Ÿ] C J5F ' j 001) Ä , ' ∈ Ÿ x

4. B ∈ Ÿ] ' I X 20-40s {L\$, ' ∈ Ÿ È ? ± " r 9' — ' I w ç Ä ç x

5. B ∈ Ÿ] ∈ = 0 5 [İ * 6 , ' ∈ Ÿ È ? ± " r n/j ∈ = 0 ¼ ' I x

6. B ∈ Ÿ] ' I O Q , ' ∈ Ÿ x

7. 6 ∈ N' Ê] , N' Ê GÿG-Î Ð 1 x

8. 64ô5 AÑ ∈ Ÿ] 4 C J) Ä ∈ , £ w ' I È ? ± " r n/j C J5F ' Ä ∈ £ w ' I x

9. B * N' AÒ ∈ ê a7-İ * 6 , N' Ê ê = 0 x

10. K * ? ö . È - = j purchase_view È B N' Ê ê = È N' AÒ ∈ = 0 È N' AÒ Gÿ Ä

ü!ç%Üo#4q2o-"E...(po5! o

, * ž Ä . & È ? ± " r 5 [5 ' ¼ ž È ^ 8 # 1 , N È . & i Ä

+ Ñ Ä Ö 6 | J3P « Ä 10 6 Ä

oÑ2oÒ2Ž bZ²4ìX•5ê8ß& e . 1

oÑBoÒ*¼{6 'X?; X•5ê8ß & e . 2

oÑ4oÒNÁ6ö4^•X?; X•5ê8ß& e . 3

oÑ5oÒZ, ÄM,, xX•5ê8ß& e . 4

B NĪ5L - Æ E • x1x* < 315 F • †AØCc1x* < W •

oÑ! oÒ !_2•^®

É %o €AÒCj1Ñ*6 Ê Q †, 'E-R . 2. 2.11.1 p/j È(™*6 ž Q » 2. 2.11.2 p /j È ž>~ †!â = Ê y?ñ>~ 2.11.1 ÄB'9 ;AiÑ ¼ @ ž ã K * ã ž>~ K * ¼ ž ý œ + Ñ Ö

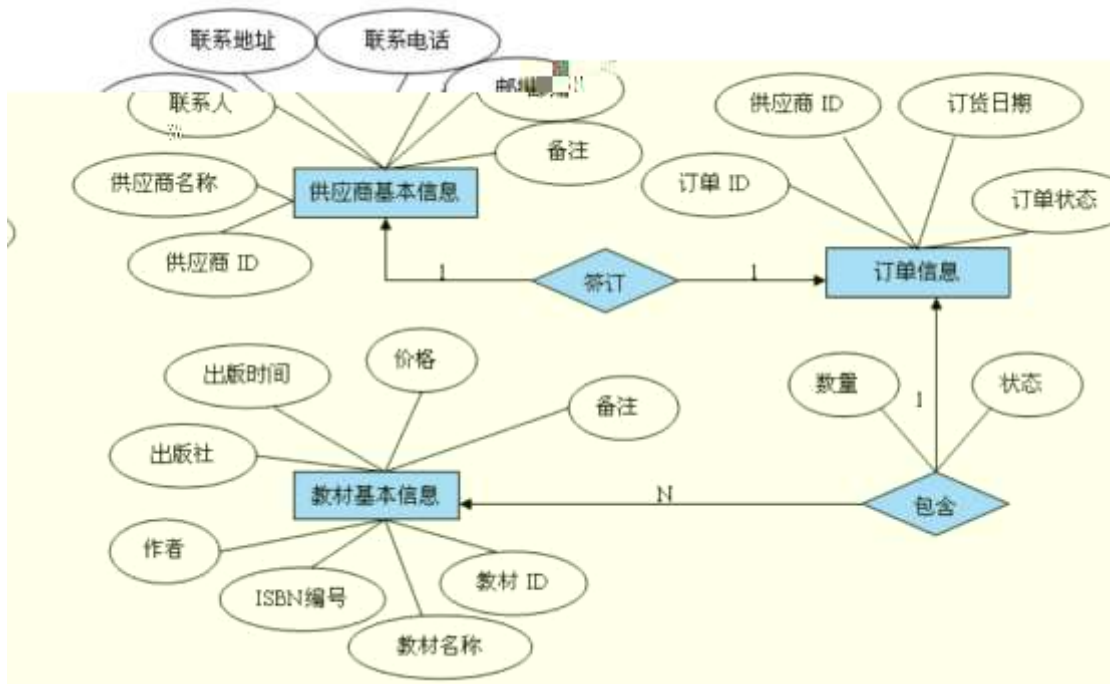

□ ... □B 0□ □

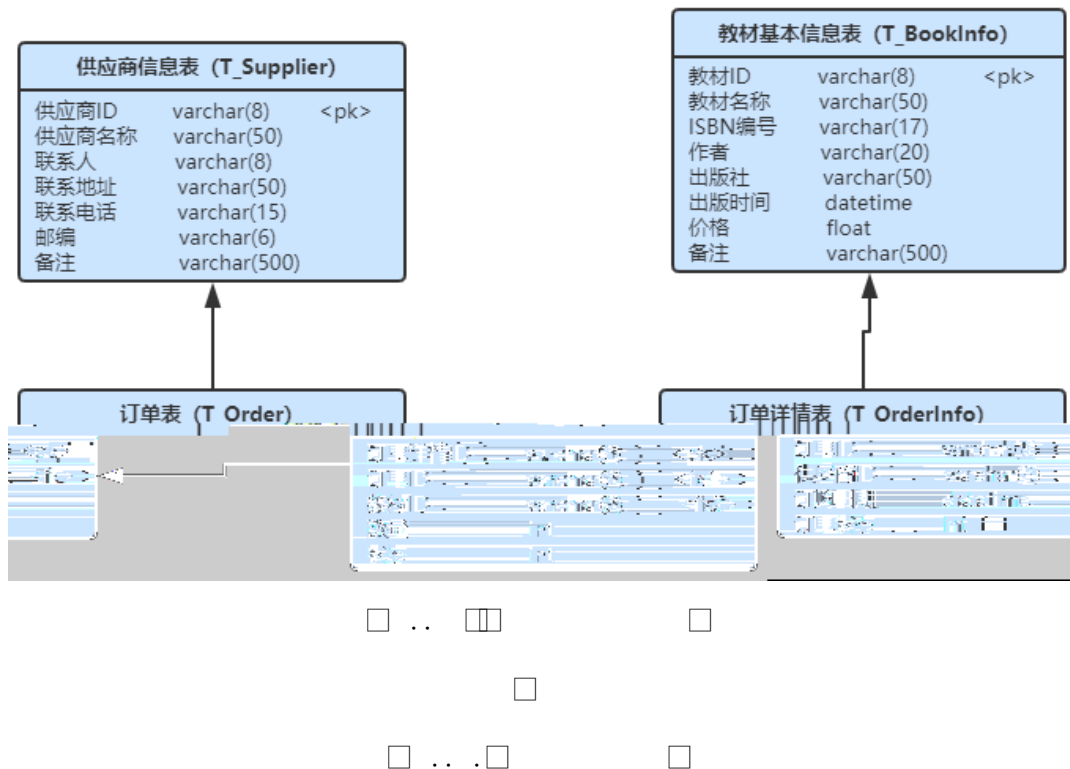

字段名	字段说明	字段名	字段说明
book_id	教材 id	supplier_name	供应商名称
book_name	教材名称	supplier_people	联系人
book_isbn	教材 ISBN 编号	supplier_address	联系地址
author	作者	supplier_phone	联系电话
publisher	出版社	supplier_postcode	邮编
price	价格	supplier_remark	备注
book_rkm	备注	orderdet_id	订单详情 id
order_id	订单 id	orderdet_status	订单详情状态
datetime	订购时间	book_datetime	出版时间
status	订单状态	orderdet_num	数量
supplier_id	供应商 id		

ü!ç o#! -û4q2o-"o 10 !o

K * ž Ã HNIUEAM

ü!ç •o#! -û4q2oWio 25 !o

i ž . 2.11.2 ¼>~ 2.11.1 È K * ž>~ T_Supplier ÃT_BookInfo ÃT_Ordø Ã

T_OrdInfo

ü!ç o#! -û4q2oWidõE... tKü"EMŞ6`o 25 ! o

1 Ã j p9 >~ K * kK^ x

1. i ž(™*6 ž Q » .K * F K^x

2 Ã K * £3+ . È! U AÔ = ‡ ^ x

3 Ã Aî5žAÒ ...B õ>~ Ä_OrdInfo >~ ÄÈ Gy orderdet_num‡!â,´ I93 \$ j 0-500x

4 Ã Aî5ž %o € * \ Y>~ Ä T_BookInfo>~ ÄÈ 'I book_price ‡!â ,U AÔ I j 10 Ä

ü!ç%Üo#4q2o3Î]o 30 ! o

D) SQL Zî"æ*•1 (f 3Î]o#

1. X È Ä v Y>~] •> 2.11.2],´g\ ž È ! B n/j p9 Y x

.. □ r mmi fbo □

supplier_id	supplier_name	supplier_people	supplier_address	supplier_phone	supplier_postcode	supplier_remark
1				13808480001	410200	
2				13808480002	430202	
3				13808480003	470201	

order_id	supplier_id	order_datetime	order_status
1	1	2019-5-5	1
2	1	2019-6-20	1
3	2	2019-9-5	1

4. B * È Ä v =0 j ? ? - G - p , 'AÒ ...5F ' úAÒ ... (æ 1 x
5. B ' ICµE ÷ 20, ' %o € %o €5F ' Ä %o € =0 ú %o € OE65 È ! 9 %o € OE65 w ç Ä ç x
6. B %o € =0 [9 ž Ä , ' %o € Ÿ x
7. B È Ä v Gÿ
8. 6 È Ä v5F ' j 1 , ' È Ä v =0 ij P 9 x
9. B 4 È Ä v) Ä , 'AÒ ... Gÿ È 5 [È Ä v5F ' ú) ÄAÒ ... Gÿ x
10. B !ÿ1DAÒ ...) Ä , ' È Ä v Ÿ È 5 [AÒ ...5F ' Ä È Ä v =0 Ä È Ä v ` p
11. K *?ö . B È Ä v =j HFf - Ç pAÒC , ' %o € , 'B 4ö Ÿ (5 =0 È ISBN 5F ' È OE65 È *(x/n È *(x &L\$ È ' I È Gÿ) x

+ Ñ Ä Ö6| J3P « Ä 10 6 Å

oÑ2oÒ2Ž bZ²4ÌX•5ß& e . 1

oÑBoÒ*¼{6 `X?; X•5ê8ß& e . 2

oÑ4oÒNÁ6ö4^•X?; X•5ê8ß& e . 3

oÑ5oÒZ, ÄM,, xX•5ê8ß& e . 4

B NÎ5L - Æ E4ö @ | F | ÷1x*< W •

oÑ! oÒ !!_2•^®

É v ñ1Ñ*6 Ê Q ‡,´ E-R .². 2.12.1 p/j È(™*6 ž Q »². 2.12.2 p/j È ž>~ ‡!â = Ê y?ñ>~ 2.12.1 ÄB'9 ;AiÑ ¼ @ ž Ã K * Ã ž>~ K * ¼ ž ý Œ + Ñ Ö

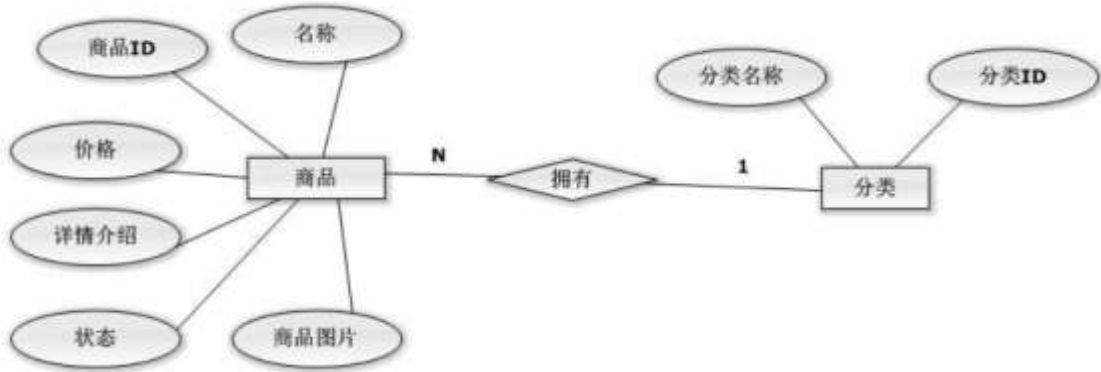

□ . . □□B 0□ □

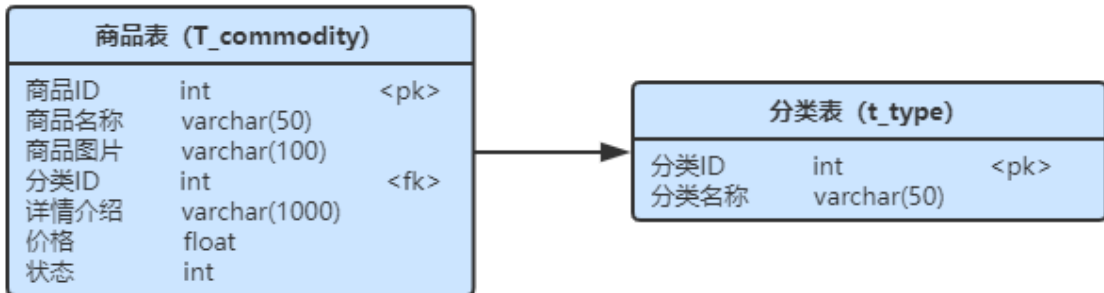

□ . □□ □

□ . .□ □

字段名	字段说明	字段名	字段说明
commodity_id(标识列)	商品 ID	price	价格
commodity_name	商品名称	state	状态
img	商品图片	type_name	分类名称
details	详情介绍	type_id(标识列)	分类 id

ü!ç o# !-û4q2o-”o 10 !o

K * ž Ã ShoppingDBÄ

ü!ç •o#! -û4q2oWio 25 !o

i ž. 2.12.2 ¼>~ 2.12.1 È K * ž>~ T_commodityÄT_type Ä

ü!ç o#! -û4q2oWidõE... tKü"ËMŞ6`o 25 !o

1 Ä i ž(TM*6 ž Ĩ » È K * ž £3+

2 Ä j p9 >~ K * kK^ x

3 Ä i ž(TM*6 ž Q » .K * F K^x

4 Ä K * £3+ .È! U AÔ = ‡ ^ x

5 Ä Ai5ž v ñ>~ Ä T_commodity~ Å 'l price ‡!â,´ I93 \$ j 0-20000x

6 Ä Ai5ž v ñ>~ Ä T_commodity~ Å Gy state ‡!â ,U AÔ I j 0 Ä

ü!ç%Ûb#4q2öÎ]o 30 !o

D) SQL Zî"æ*•1 (f 3Î]o#

1 Ä A 62«>~ •>~ 2.12.2],´g\ ž È! B n/j p9 ÿ x

. qvmb

type_id	type_name
1	
2	
3	

2 2.12.3

. 0 I j j l a f q v

commodity_id	commodity_name	img	type_id	details	price	state
1		Coat.jpg	1		800	1
2		Haixin.jpg	2	V6565 AI	4000	0
3		Haier.jpg	2	1	12000	0

- 3. $\tilde{A} B * p 9(\text{æ} 1 j \quad 1, 'v \tilde{n} = 0 \times$
- 4. $\tilde{A} 5 \tilde{A} \tilde{N} ' I W \frac{3}{4} 3000, 'v \tilde{n} \ddot{Y} \ddot{E} ! 92 \ll \gg 5F ' w \zeta \hat{A} \zeta \times$
- 5. $\tilde{A} B p 9 v \tilde{n} \ddot{Y} \ddot{E} 9 v \tilde{n} = 0 L \} \zeta \hat{A} \zeta$
- 6. $\tilde{A} B v \tilde{n} = 0 [9 + e ? \ddot{o} j, 'v \tilde{n} 5F ' \tilde{A} v \tilde{n} = 0 \tilde{A} ' I$
- 7. $\tilde{A} B p 9 v \tilde{n}, ' \text{£} w ' I$
- 8. $\tilde{A} 6 v \tilde{n} 5F ' j \quad 1, 'v \tilde{n} ' I : B3 \quad 10 \% \times$
- 9. $\tilde{A} 5 \tilde{A} \tilde{N} 4 v \tilde{n} 2 \ll \gg) \tilde{A}, 'v \tilde{n} G \ddot{y} \quad \ddot{E} 5 [v \tilde{n} 2 \ll \gg 5F ' \acute{u} v \tilde{n} G \ddot{y}$
- 10. $\tilde{A} B * \text{æ} + e 2 \ll \gg, 'v \tilde{n} = 0 \acute{u} ' I \times$
- 11. $\tilde{A} K * ? \ddot{o} . B p 9, 'v \tilde{n} \ddot{Y} \tilde{A} 62 \ll = 0 \times$

+ $\tilde{N} \tilde{A} \ddot{O} 6 | J 3 P \ll \tilde{A} 10 6 \text{Å}$

- o $\tilde{N} 2$ o $\ddot{O} 2 \check{Z} b Z^2 4 i X \bullet 5 \hat{e} 8 \beta \& e . 1$
- o $\tilde{N} 3$ o $\ddot{O} * \sqrt{4} \{ 6 ' X ? ; X \bullet 5 \hat{e} 8 \beta \& e . 2$
- o $\tilde{N} 4$ o $\ddot{O} \acute{N} \acute{A} 6 \ddot{o} 4 ^ \bullet X ? ; X \bullet 5 \hat{e} 8 \beta \& e . 3$
- o $\tilde{N} 5$ o $\ddot{O} Z, \ddot{A} M, , \times X \bullet 5 \hat{e} 8 \beta \& e . 4$

0 \ 6 T Ð É, °AôAx D Ô)æ Lz ‹

Lt ... 1 Ô Zõ5 o#

1 Ã K *1,,NÈ . & i

K * 63+O' -NÈ' - =, ' . & i È ^ n p 91,,NÈ . & È » ² Ö 340103 1-Ä

2 Ã K * ž Ä

6 ž Ä K * @ Ī, ' Z . È Ô8# 1,, § 1-1 Z . }5ž È?±"r ž Ä =0 \$5 ?ñ Ä

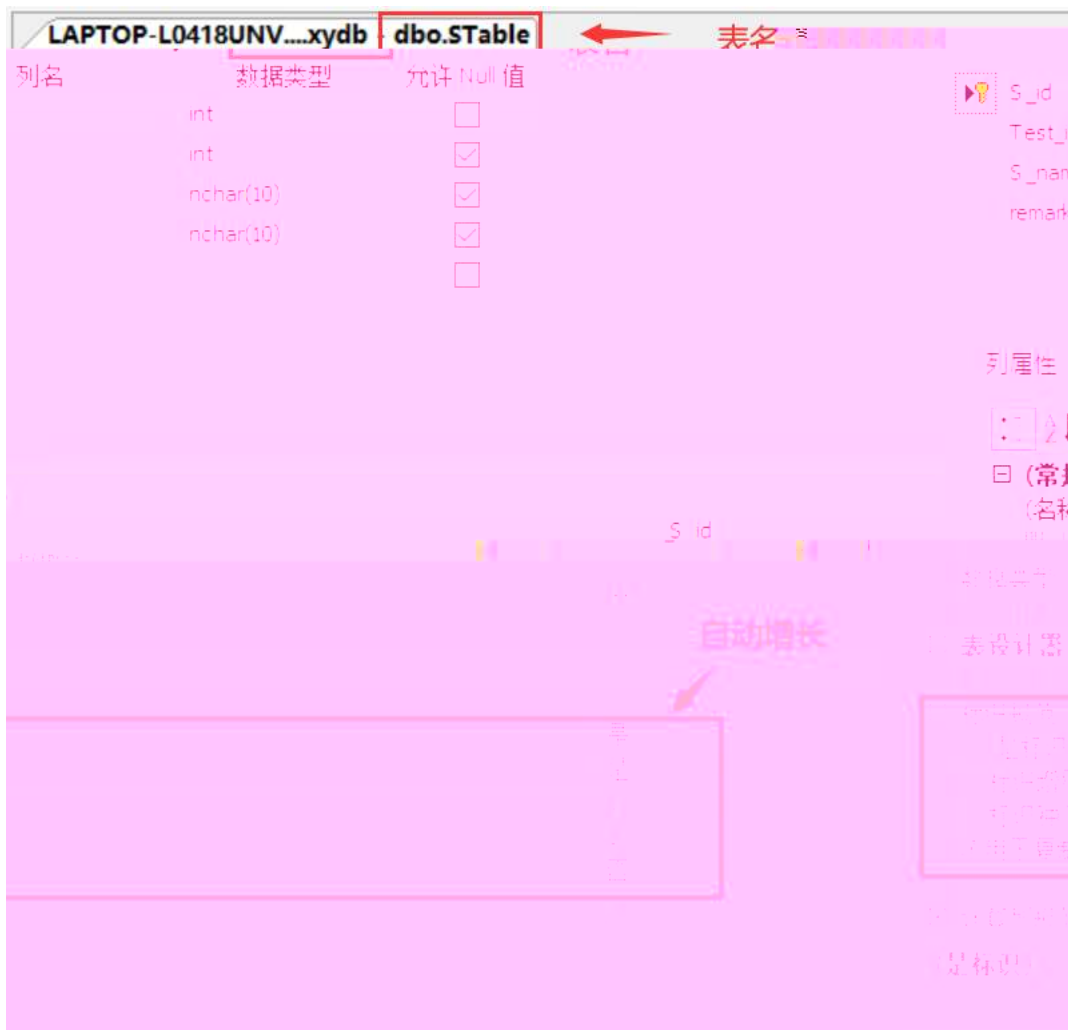

□

4 Ä K * ž>~, ' £3+

6 ž>~] kK^ Ä FK^ K * @ İ >+O @, ' £3+ . Z . È Ô8#1,, § 2-1 Z . }5ž Ä

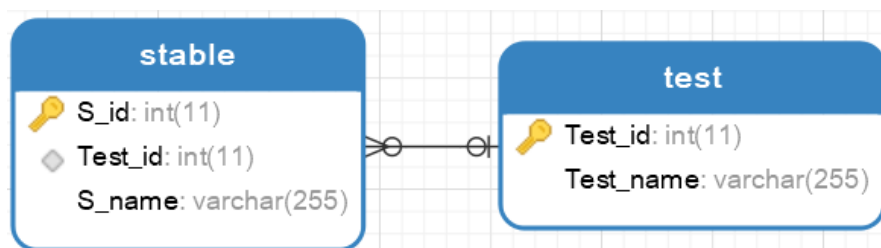

0 □ vpni

□

5 Ä K * ž>~, '4Ö •

6 ž>~] ‡!âU AÔ I4Ö •, 'AîAÑ?ö .0Ç Z . È Ô8#1,, § 2-1 Z . }5ž È ò63 Z

. 4 Ä

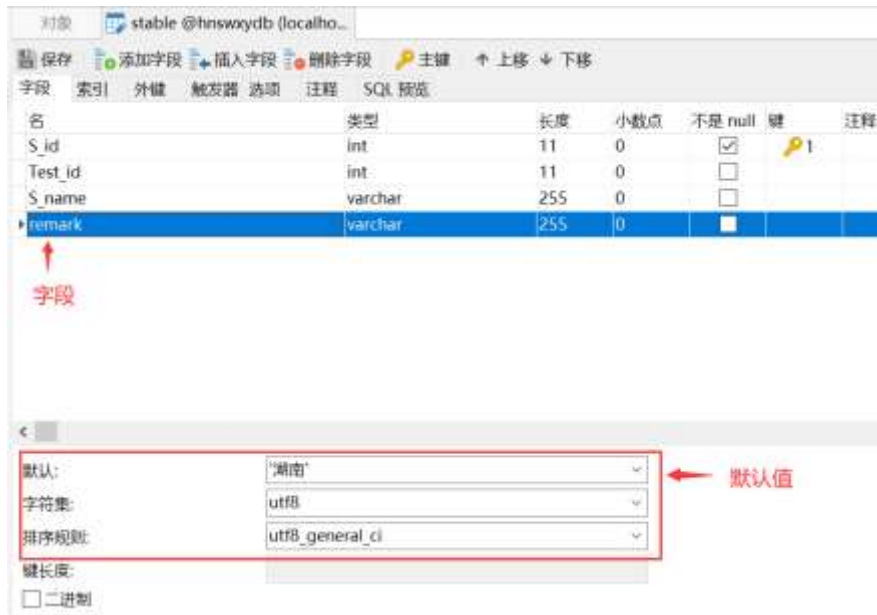

1 vpn i 计

6 Ã ž>~, 'ý Œ
 1 Å 6 B OÇ] 6 4NÈ .1 !Q Z . È Ô8#1,, § + Ñ 9-(ÄNÈ ' Z . }5ž È?±"r 5
 [NÈ- Ä-(Ä .1 úF >]5 ìOÇ Ä
 2 Å 6 B · & ^8#1,,NÈ · & i]È - = j query. sqÄ
 7 Ä ž Ä, '7 -
 6 ž Ä , * `1,,NÈ · & i]È - = j f } ž Ä, '=0 È ² hnswwy.sql È ! D?±
 "r 5 [5 ´¼ ž Ä

Lt ... 2 Î í ' &
 pM0, 'Eÿ.œ & Äî 7 ² ;>~ Ä

¿'	Äî 7 ÄEÿ & =0	?ð / ° _ ò Ä+XFD	7#
1	ÄÑ1Ç j	CPUG\$-î 5 : È µ ^ 8G : È win7/win10 ý ŒE3+5	+X ¾Eÿ & 0 ¼EÿG 5ç È!ÿ ê 0
2	ž Ä1Ñ*63+5	Mysql/SQL Server	ò63 ê ^ +F9 0/ý ž Ä1Ñ*63+5
3		Œf ice 2010	

4	EÄ •#		
5	Windows		

Lt ... 3 63 h &K⁻

63 h &K⁻ j 150 6JĪ Ä

Lt ... 4 Aô 64ö I

Aô 'N©	6 I	Aô 64ö I
6 J3P «	106	1,„NÈ · & i - ==?ô93 “ 2 6 4 · &, ' - ==?ô93 Èÿ N© “1 6 ž Ä - ==?ô93 “ 2 6 ž>~ - ==?ô93!ÿ P>~ “ 1 6 ‡lå = - ==?ô93!ÿN© “ 0.5 6 “ ¼ j!
ž Ä ú ž>~, ' K * >1Ñ*6	206	Z @ Ī Ô Z . ÈÿN© “ 1 6 "Ñ 9 @ Ī K * ž Ä È “ 5 6 ž>~ K * = @ Ī ÈÿN© “ 2 6 ‡lå K * =1V 8?±"r!ÿN© “ 0.5-1 6 “ ¼ j!
K * ž>~, ' 4Ö • ¼ £3+	106	Z @ Ī Ô Z . ÈÿN© “ 0.5 6 kK^ K * = @ Ī ÈÿN© “ 1 6 FK^ K * = @ Ī ÈÿN© “ 1 6 4Ö • K * = @ Ī ÈÿN© “ 1 6 £3+ . K * = @ Ī È “ 2 6 “ ¼ j!
ž>~, ' ý Œ	556	. & Z @ Ī Ô È “ 2 6 ÿ ?NÈ5 6 È ! J Z . 0.5 6 È SQB 4.5 6 SQB KIB Èÿ Z SQL€ “ 0.5-2 6 “ ¼ j!
ž Ä, ' 7 -	5 6	Z Ô ž Ä 7 - . & È “ 5 6 ž Ä J5 ' 7 - =¼ ¶ È “ 3 6 ž Ä J ž 7 - =¼ ¶ È “ 2 6 “ ¼ j!

9"&X = &û • jsp 1•60E..web -•D). "Ò

B NÎ5L - Æ E 0Aô 0A- 1x ¥315 FN-\$ ¥ M>ž t/p D\$1 Ö W •

oÑi oÒ !!_2•^®

+a %45j • xF , ' Ÿ1Ñ*6 £ ¼ {!â È44x1Ñ*665Lî ú & ` ¶@ ã¼ ¢ f F ... Z
0;N©- , 'ôúN© ã 7 ã *6 ... }- -"1y-(£ õ á Èj Ð j) ` j , ú Î Ð , ' *Aî 0;N©- , '
- 1Ñ È Ö È ž EÆ j µ , ' *Aî 0;N©- 8# ã 8?ô , ' 0 ... È 2 o { ¼ p ' *Aî ^ J ã È
0 0 ‡ *Aî 0;- 1Ñ Ÿ3+5 È) 0;N©- Ÿ È *Aî ã í ã *6 0; ... } Ÿ ¼ Å
7 Ÿ1yF >|5, 81Ñ*6 ÈB 3+5 k?± Q ‡ 9 *Aî 0;N©- í Ö *+cB' È • j Ô C, «Aà È
Å 71Ñ*6 È Å 7 ... }1Ñ*61y İ7- Q ‡ Ä

• œ j É *Aî 0;- 1Ñ Ÿ3+5 ÈN©- 4ô , ' 0; ĵ ^ ÈB' G÷+X MVCæ ' Î)à ; İ7- Ö
, *Aî 0;N©- Ÿ G>~ .../j x
, *Aî 0;N©- Ÿ ... • Ä

+ Ñ 0 Ö)ß ³G)5ž > webN©- à * Ä10 6 Å

- 1 ã !“.žG)5žLö @ 0 § x
- 2 ã !“.žG)5ž Vëb = Ñ ~ x
- 3 ã à * webN©- (project1)
- 4 ã G)5žjdbc 4ô &
- 5 ã , •3P €

+ Ñ ¼ Ö ž ã , 'AîAÑ > Î)à Ä10 6 Å

- 1 ã K * ž ã ConstructionDB x
- 2 ã K *N©- Ÿ>~ Ä T_project ÅÈ>~5 ' ?ñ>~ 3.1.1 Ä

□ . . □

md gb q

□ □

‡!â =	‡!âB\$ >	‡!â2« »	qAè j0ª	7#
project I d	0;5F '	varchar(32)	V	kK^
project Name	0; =0	varchar(64)	V	
deputyName	# ê >~	varchar(16)	-	
t elephone	+eB	varchar(16)	-	

addr	`p	varchar(64)	_	
------	----	-------------	---	--

3.1.2 3.1.2

□ . □ □

project Id	project Name	deputyName	telephone	addr
2003-01	• μ ? j 0 O 0;	P 9	2626266	K"É 2 Y ó j
2003-02	%o - W →)» £	8374777	K"É 28É:ù j

+ 3.1.2 3.1.2

B'J,)-(Ä, ' ž>~5 '5F É javaBean2« Ä# ? Bean5F É?ö93 Ä

+ 3.1.2 3.1.2

B' i ž J ŃM0"r5F É-(Ä, ' x fKÉÄ Ä# ? servlet , '5F É?ö93 Ä

+ 3.1.2 3.1.2

1.1.1 1.1.1

É, '3P ∈ j *.p È Î)à . 3.1.1 3.1.2 p/jN¥M' Ä



□ □ . . □ □



□ . □ □

1 Å&é + *Aî 0;N©- ÿ G>~N¥M' Eé ,8Z '],' *Aî 0;N©- í Õ *+cB' È
 I X #Eé, ' k fG 6 n/jN©- ÿ G>~ x

2 Å&é + . 3.1.1],' à * 0; 9Jp È IF • *Aî 0;N©- ÿ ... •N¥M' È ² .

3.1.2 p/j x

3 Å). 3.1.2] ; 'EÃ •G 6F >| õ › QP¼ ;

4 Å&é + . 3.1.2] .ž È 9Jp È XN©- ÿ >~] î Ð 0 'N©- ÿ x

5 ÅN©- ÿ î Ð @ ï > È 8 Ø È } ` *Aî 0;N©- ÿ G>~N¥M' È n/j \$ à >, 'N©-
 ÿ G>~

2 Å žN©- ï7-M0"r, ' +X » . ¼#k Ø . î)àN©- ÿ G>~ n/j î7- È ² .

3.1.3 ¼ 3.1.4

p/j ÄÄ 8 6 Å

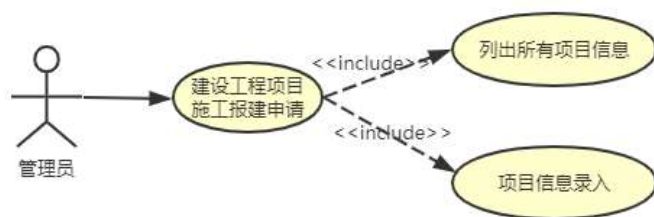

□ . 0□

□□

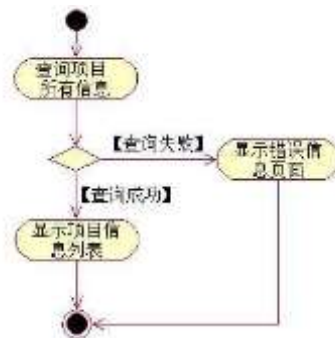

□ . 1□

□

3 ÄÍ žN©- İ7-M0"r,´+X » . ¼\$+ ĐN©- Ÿ#k Ø . ¼ @\$+ ĐN©- Ÿ İ7- È² .

3.1.3

¼3.1.5 p/j ÄÄ 8 6 Ä

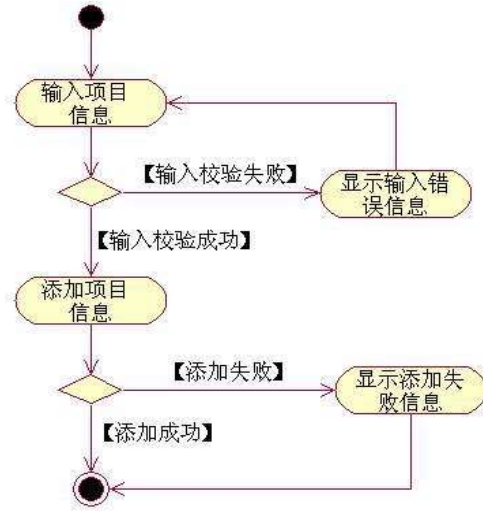

□

. 2□

□□

+ Ñ • ÖgzEiE...[ZÖ =1T" ="Ö- #•_éNs Ä10 6 Ä

1 ÄB3B N©- È ˆN©- 7- O!“.ž —>|

2 Ä f 5N©- È =0 j project1.war

3 Ä G 5çN©- ` tomcat = Ñ ~ ;

oÑoÒ2Ž bZ²4ìX•5ê8ß& e . 1

oÑBoÒ*¼{6 `X?; X•5ê8ß& e . 2

oÑBoÒNÁ6ö4^•X?; X•5ê8ß& e . 3

oÑoÒZ, ÄM,, xX•5ê8ß& e . 4

B NÍ5L - Æ E 0Aô 0A- 1x ¥315 F 7 P ¥ M>ž t/p D\$1 Ö W •

oÑi oÒ !!_2•^®

+a ¾5j • xF , ' Y1Ñ*6 £ ¼ {!â È 44x1Ñ*665Lî ú & ` ¶@ Ã ¼ ¶ f F ... Z
 0;N©- , '0ûN© Ã 7 Ã- *6 ... }- -"1y-(£ õ á ÈJ,)!" õ á È j Ð j) ` j , ú Í Ð
 , ' *Aî 0;N©- , ' - 1Ñ È Ö È.ž EÆ j µ, ' *Aî 0;N©- 8# Ã 8?ô, ' 0 ... È 2 o { ¼
 p ' *Aî ^ J ã Ê 0 0 ‡ *Aî 0;- 1Ñ Y3+5 È) 0;N©- Y È *Aî Ã í Ã-
 *6 0; ... } Y ¼ Å 7 Y1yF >| 5, 81Ñ*6 È B 3+5 k?± Q ‡ 9 *Aî 0;N©- í Ö *
 +cB' È • j Ô C, «Aà È Å 71Ñ*6 È Å 7 ... } 1Ñ*61y İ7- Q ‡ Ä
 • Æ j É *Aî 0;- 1Ñ Y3+5 È N©- 4ô, ' 0; ¿ ^ È B' Î)à ²; İ7- Ö
 , 1 J Y G>~ .../j x
 , 1 J Y \$+ Ð Ä

+ Ñ 0 Ö)ß ³G)5ž > webN©- à * Ä10 6 Ä

- 1 Ä!" .žG)5žLö @ 0 § x
- 2 Ä!" .žG)5ž Web= Ñ ~ x
- 3 Ä à * webN©- (project2)
- 4 ÄG)5žjdbç 4ô &
- 5 Ä , •3P €

+ Ñ ¼ Ö ž Ä, 'AîAÑ > Î)à Ä10 6 Ä

- 1 Ä K * ž Ä ConstructionDB x
- 2 Ä K *N©- Y>~ Ä enterpriseInfo ÄÈ>~5 ' ?ñ>~ 3.2.1 Ä
 >~ 3.2.1 1 J * \ õ á >~ Ä enterpriseInfo Ä>~5 '

‡!â =	‡!âB\$ >	‡!â2« »	qAè j0ª	7#
entId	1 J 5F '	varchar(32)	V	kK^
entName	1 J =0	varchar(64)	V	
beginDate	*0û &L\$	varchar(16)	-	
addr	B 4ô ` p	varchar(64)	-	
regCapital	# ¼Ct \	decimal(12,4)	-	l » È ... } Ö 7 s

3.2.2 enterpriseInfo] •Aà ... È?ñ> 3.2.2 Ä

> 3.2.2 1 J * \ ö åAà ...

entId	entName	beginDate	addr	regCapital
200200078	K"É p * 9L€ œ (2002-01-01	K"É 2 Y ó j	1000
200400005	Y *1•1 J 9L€ œ (2004-01-01	K"É 28É:ù j	1500

+ Ñ 9 ÖjavaBean2«,' AîAÑ> Î)à Ä20 6 Å

javaBean Bean

+ Ñ Öservlet 2«,' AîAÑ> Î)à Ä20 6 Å

servlet

+ Ñ Ä Ö} N¥M', AîAÑ> Î)à Ä20 6 Å

1 Ä N¥M'AîAÑ4 6 Å

Ë,'3P € j *.p È Î)à . 3.2.1 Ä3.2.2 p/jN¥M' Ä



. 3.2.1 1 J Ý G>~N¥M'



3.2.2 1 J Ÿ ... • N¥M'

1 Å&é+. 3.2.1],' ÎĐ 1 J 9JP È IF • 1 J Ÿ ... • N¥M' x

2 Å). 3.2.2] ',EÃ •G 6F >| õ › QP¼ x

3 Å&é+. 3.2.2] .ž Ê 9JP È X 1 J Ÿ >~]ÎĐ 0 '1 J Ÿ x

4 Å 1 J Ÿ Î Đ @ Ī > È 8 Ø Ê } ` 1 J Ÿ G >~N¥M' È n/j \$ à >, 'N©- Ÿ G >~ È

2. 2.1

2 Ā Ī žN©- Ī7-M0"r, '+X » . ¼#k Ø . Ī)à 1 J Ÿ G >~ n/j Ī7- È² .

3.2.3 ¼3.2.4

p/j ÄÄ 8 6 Å

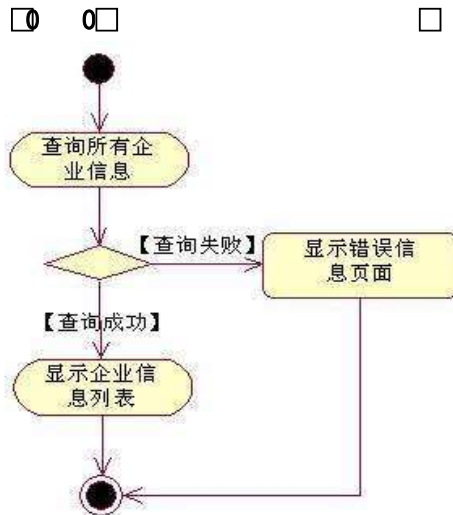
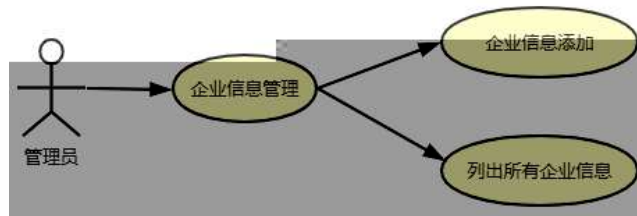

3.2.5 3.2.3 ¼

2. 3.2.3 ¼

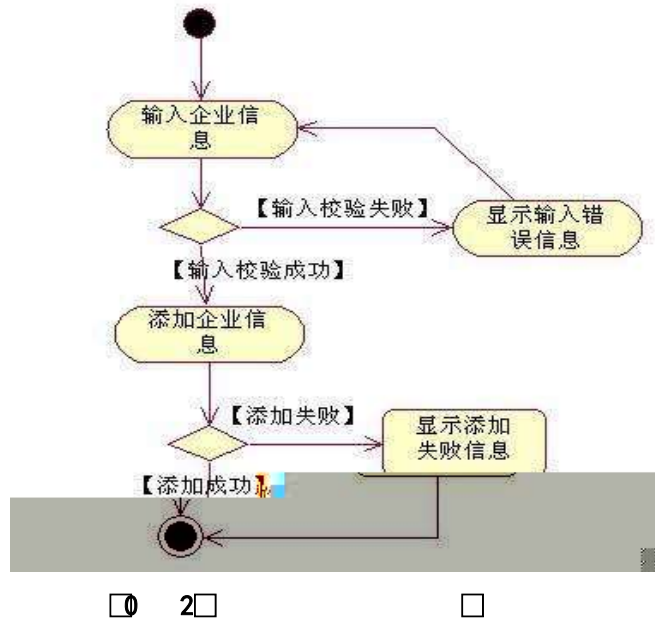

+ Ñ • ÖgzEiE...[ZÖ =1T" ="Ò- #-_éNsÄ10 6 Å

- 1 ÄB3B N©- È ~N©- 7- O!" .ž —>|
- 2 Ä f 5N©- È =0 j project2.war
- 3 Ä G 5çN©- ` tomcat = Ñ ~ ;

oÑ2oÒ ÔB\$ > XÂ6-9"&XeE.V

oÑBoÒ*^4{6 `X?; X•5ê8ß& e . 2

oÑBoÒNÁ6ö4^•X?; X•5ê8ß& e . 3

oÑ4oÒZ, ÄM,, xX•5ê8ß& e . 4

B NÍ5L - Æ E 0Aô 0A-

DAú M>ž t/p

W •

oÑi oÒ !_2•^®

+a ¾5j • xF , ' Ÿ1Ñ*6 £ ¼
0;N©- , '0ûN© ã 7 ã *6 ... }- -"1y
- 1Ñ Ë Ö Èž EÆ j μ , ' *Aî 0;
0 0 ‡ *Aî 0;- 1Ñ Ÿ3+5 È) 0;N
7 Ÿ1yF >|5, 81Ñ*6 ÈB 3+5 k?±
Å 71Ñ*6 È Å 7 ... }1Ñ*61y İ7- Q

¼ α f F ... Z
0;N©- , '
p ' *Aî ^ J ã È
Ÿ ¼ Å
+cB' È • j Ô C, «Aà È

•œ j É *Aî 0;- 1Ñ Ÿ3+5 È
, 7N©- Ÿ G>~ .../j x
, Aô Ÿ G>~ n/j Ä

+ Ñ 0 Ö)ß ³G}5ž > webN©- à *

- 1 ã !".žG}5žLö @ 0 § x
- 2 ã !".žG}5ž Web= Ñ ~ x
- 3 ã à * webN©- (project3)
- 4 ã G}5žjd bc 4ô &
- 5 ã , •3P €

+ Ñ ¼ Ö ž ã , 'AîAÑ > Î)à Ä1

- 1 ã K * ž ã ConstructionD
- 2 ã K * >~
- 1 ã K * 7N©- Ÿ>~ Ä T_p

□ 0 . □

□ □

‡!á =

‡!áB\$ >

7#

Addr	` p	varchar(64)	_	
------	-----	-------------	---	--

2 Å K *Aô ÿ>~ Ä T_expert ÅÈ>~5 'ñ>~ 3.3.2 Ä

0 bumboq

‡lå =	‡låB\$ >	‡lå2« »	_ V qAè j0ª	7#
Expert_id	C æID	char(5)	V	kK^
Expert_name	C æ =	char(12)	V	
Id_card	DÛ -Añ	char(18)	V	
Dept	... }	varchar(64)	_	

3 Å K * 7N©- -Aô £6,, ÿ>~ Ä T_project_expert ÅÈ>~5 'ñ>~ 3.3.3 Ä

0 0 mol gb q bumboq

‡lå =	‡låB\$ >	‡lå2« »	_ V qAè j0ª	7#
ID	¿ ' int	int	V	kK^ È p 1 0 ù8 Í
Project_id	0;5F ' varchar(32)	varchar(32)	V	FK^
Expert_i d	C æID char(5)	char(5)	V	FK^

4 Å X>~ T_project •Aà ... È?ñ>~ 3.3.4 Ä

0 1 mol gb q

Project_id	Project_name	Deputy_name	Telephone	Addr
2003-01	• µ ? j 0 O 0;	P 9	2626266	K"É 2 Y ó j
2003-02	%o – W –)» £	8374777	K"É 28É:ù j

5 Å X>~ T_expert •Aà ... È?ñ>~ 3.3.5 Ä

0 2 bumboq

Expert_id	Expert_name	Id_card	Sex	Dept
E1001	H L¥	430911196909289910	+g	0;FP ' ØB œ (
E1002	7 .	430911197009228111	+g	*Aî- *6 œ (
E1003	H A9“	430234196907224560	£	K"É –L'
E1004	CEO	430345197605127664	£	K"É JAÑ 8 » Ñ p

6 Å X>~ T_project_expert •Aà ... È?ñ>~ 3.3.6 Ä

0 3 mol gb q bumboq

ID	Project_id	Expert_id
1	2003-01	E1001
2	2003-01	E1002
3	2003-01	E1004
4	2003-02	E1004

+ Ñ 9 ÖjavaBean2«, 'AîAÑ> Î)à Ä20 6 Å

javaBean Bean

+ Ñ Öservlet 2«,' AîAÑ> Î)à Ä20 6 Å

servlet

+ Ñ Ä Ö} N¥M', ' AîAÑ> Î)à Ä20 6 Å

1 Ä N¥M'AîAÑÄ4 6 Å

Ë,' 3P ∈ j *.p Ê Î)à . 3.3.1 Ä3.3.2 p/jN¥M' Ä



□ 0 . □

□



□ 0 □

□

N¥M'D#EœB\$ >

1 Å&é + . 3.3.1],' í Aô : ...N© ÈI X #Eé,' k fG 6]n/j p 9,' 7N©

- ÿ ú-(£ ý OE x

2 Å&é + . 3.3.1],' N©- , ' "F9Aô K. Ö ÈF •B N©- , ' "F9Aô G>~

N¥M' È² . 3.3.2 p/j x

3 Å X . 3.3.2 , ' "F9Aô G>~]n/j pF9N©- , ' p 9Aô ÿ

2 Å Í ŽN©- İ7-M0"r,´+X » . ¼#k Ø . İ)à 7N©- Ÿ G>~ n/j İ7- È² .

3.3.3 ¼

3.3.4 p/j ÄÄ 8 6 Å

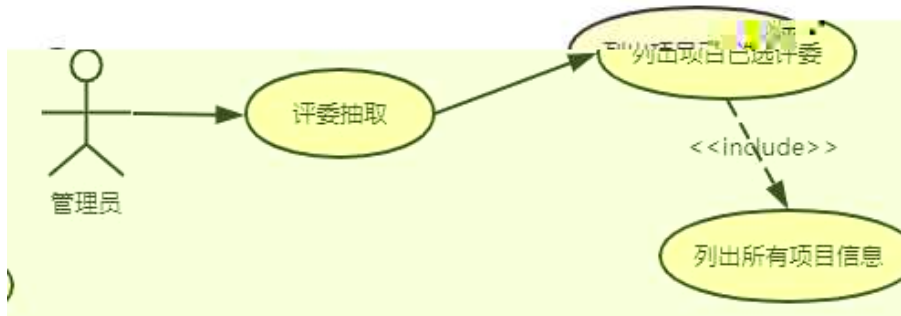

□ 0 0 □

□

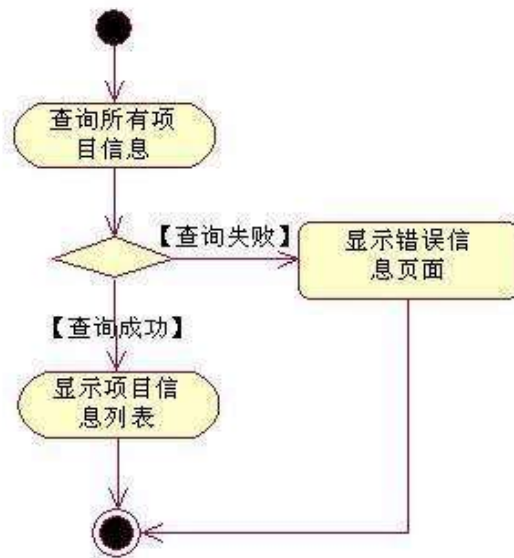

□ 0 1 □

□

3 Å Í ŽN©- İ7-M0"r,´+X » . ¼#k Ø . ¼ @Aô Ÿ G>~ n/j İ7- È² .

3.3.3 ¼ 3.3.5

p/j ÄÄ 8 6 Å

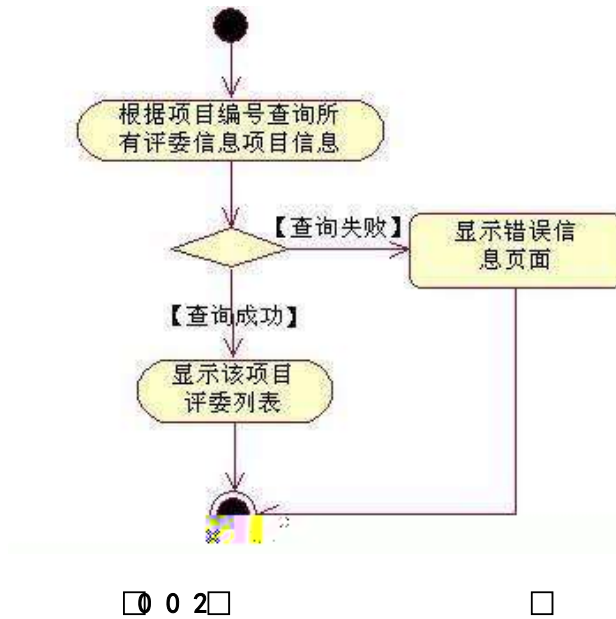

+ Ñ • ÖgzEiE...[ZÖ =1T" ="Ò- #•_éNs Ä10 6 Å

1 ÄB3B N©- È ˆN©- 7- O!" .ž —>|

2 Ä f 5N©- È =0 j project 3.war

3 Ä G 5çN©- ` tomcat = Ñ ~ ;

oÑ2oÒ ÔB\$ > XÂ6-9"&XeE.V

oÑBoÒ*14{6 `X?; X•5ê8ß& e . 2

oÑBoÒNÁ6ö4^•X?; X•5ê8ß& e . 3

oÑ4oÒZ, ÄM,, xX•5ê8ß& e . 4

B NÍ5L - Æ E 0Aô 0A- 1x ¥315 FÚ I#w0AI>PÚ M>ž t/p D\$1 Ö V

LŠ W •

oÑi oÒ !!_2•^®

+a ¾5j • xF , ' Y1Ñ*6 £ ¼ {!â È44x1Ñ*665Lî ú & ` ¶@ Ã¼ ¢ f F ... Z
 0;N©- , '0ûN© Ã 7 Ã *6 ... }- "1y-(£ õ á Èj Ð j) ` j , ú Í Ð , ' *Aî 0;N©- , '
 - 1Ñ È Ö Èž EÆ j µ , ' *Aî 0;N©- 8# Ã8?ð , ' 0 ... È 2 o { ¼ p ' *Aî ^ J ã È
 0 0 ‡ *Aî 0; - 1Ñ Y3+5 È) 0;N©- Y È *Aî Ã í Ã *6 0; ... } Y ¼ Å
 7 Y1yF >|5, 81Ñ*6 ÈB 3+5 k?± Q ‡ 9 *Aî 0;N©- í Ö *+cB' È • j Ô C, «Aà È
 Å 71Ñ*6 È Å 7 ... }1Ñ*61y İ7- Q ‡ Ä • Æ j É *Aî 0; - 1Ñ Y3+5 ÈN©- 4ð , ' 0; ¿ ^ È
 B' Î)à ² ; İ7- Ö

, Ô C#q0;!•PÔ G>~ .../j x

, Ô C#q0;!•PÔ\$+ Ð x

Ô C#q0;!•PÔ PL" Ä

+ Ñ 0 Ö)ß ³G)5ž > webN©- à * Ä10 6 Å

1 Ä!" .žG}5žLö @ 0 § x

2 Ä!" .žG}5ž Web= Ñ ~ x

3 Ä à * webN©- (project 4)

4 ÄG}5žjdbc 4ð &

5 Ä , • 3P €

+ Ñ ¼ Ö ž Ä , 'AîAÑ > Î)à Ä10 6 Å

1 Ä K * ž Ä ConstructionDB x

2 Ä K * >~

1 Ä K *#q0;!•PÔ È y>~ Ä T_flow_step_def ÄÈ>~5 ' ?ñ>~ 3.4.1 Ä

□ □ .□

cil t pqbm abc

□

‡!â =	‡!âB\$ >	‡!â2« »	qAè j0ª	7#
Step_no	#q0;!•PÔ ID	int	V	kK^ È p 1 0 û8 Î
Step_name	#q0;!•PÔ =0	varchar(32)	V	
Limit_time	&L€	int	_	... } Ä Y Ä
Step_des	#q0;!•PÔ yF	varchar(64)	_	
URL	K. Ö ` p	varchar(64)	_	

cil t pqbm abc) 0 1 □□

□ 1 □

cil t pqbm abc □

Step_no	Step_name	Limit_time	Step_des	URL
1	*Aî 0;N©- í Õ *+cB'	10	í Ö *	Flow/ConstructManager.h tml
2	•j Ô C,«Aà	7	•j Ô C	Flow/ConstructManager.html

+ Ñ 9 ÖjavaBean2«,' AîAÑ> Î)à Ä20 6 Å

B'J,)-(Ä,' ž>~5 '5F É javaBean2« Ä# ? Bean5F É?ô93 Å

+ Ñ Öservlet 2«,' AîAÑ> Î)à Ä20 6 Å

B' i ž J ÑM0"r5F É-(Ä,' x fFkEÁ Ä# ? servlet , '5F É?ô93 Å

+ Ñ Ä Ö } N¥M', ' AîAÑ> Î)à Ä20 6 Å

1 Ä N¥M'AîAÑÄ 6 Å

É,' 3P ∈ j *.p È Î)à . Î)à . 3.4.1 p/jN¥M' Ä



□ 1 . □

□

N¥M'D#EçB\$ >

1 Å&é + . 3.4.1],' Ô C#q0;!•PÔ È y : ...N© ÈI X #Eé,' k fG 6] n/j#q0;

!•PÔ G>~ Ä

2 Å). 3.4.1],' #q0;!•PÔ Î Ð , ' 'G 6F >| õ › QP¼ Ä

3 Å&é + . 3.4.1] .ž Ê 9JP È X#q0;!•PÔ Ê y>~]Î Ð 0 '#q0;!•PÔ ÿ Ä
 4 Å). 3.4.1],' #q0;!•PÔ PL" , 'G 6F >| ö › QP¼ Ä
 5 Å&é + . 3.4.1] PL" 9JP È X#q0;!•PÔ Ê y>~]PL" 7 Ê, '#q0;!•PÔ ÿ Ä
 6 Å X\$+ Ð F PL"#q0;!•PÔ @ Ĩ > È g àN¥M'],' #q0;!•PÔ G>~

2 Ä Í ŽN©- Ĩ7-M0"r, '+X » . ¼#k Ø . Ĩ)à#q0;!•PÔ ÿ G>~ n/j Ĩ7- È ² .

3.4.2 ¼

3.4.3 p/j Ä Ä6 6 Å

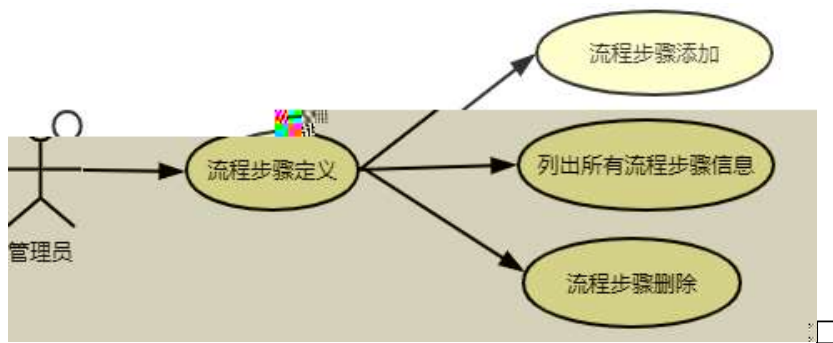

□ 0 1 □

□

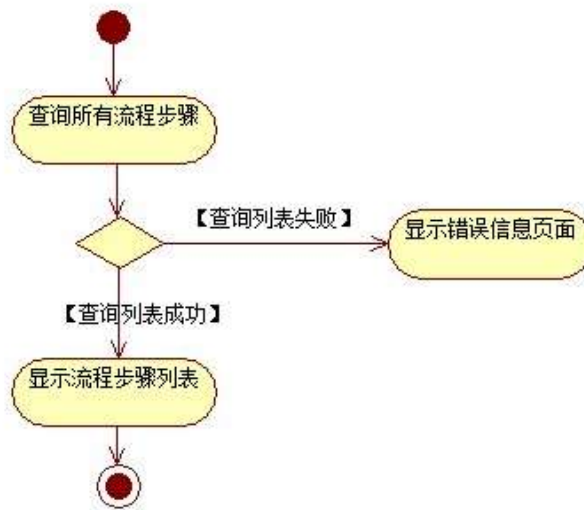

□ 0 1 0 □

□

3 Ä Í ŽN©- Ĩ7-M0"r, '+X » . ¼#k Ø . ¼ @#q0;!•PÔ\$+ Ð Ĩ7- È ² .

3.4.2 ¼ 3.4.4 p

/j ÄÄ 6 6 Å

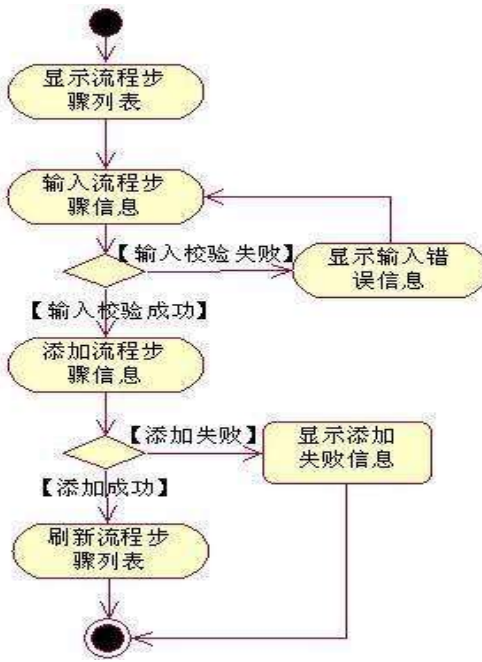

□ 1 1 □

□

4 Å í žN©- İ7-M0"r,´+X » . ¼#k Ø . ¼ @#q0;!•PÔ PL" İ7- È ² .
/j ÄÄ 4 6 Å

3.4.2 ¼ 3.4.5 p

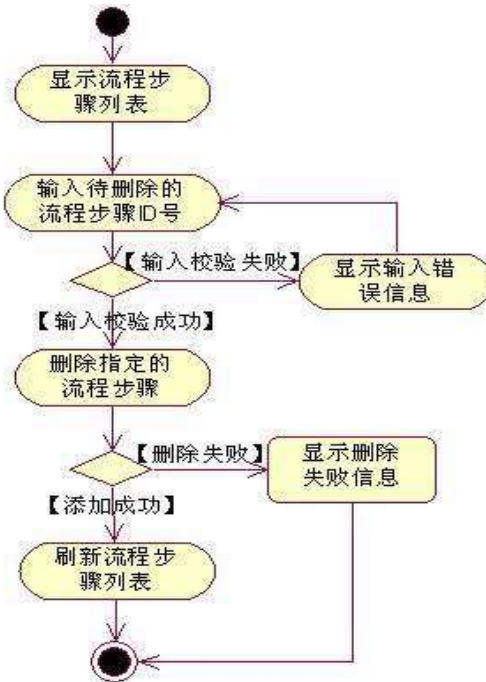

□ 1 2 □

□ □ □

+ Ñ • ÖgzEiE...[ZÖ =1T" ="Ö- #•_éNs Ä10 6 Å

1 ÄB3B N©- È ˘N©- 7- O!"ž —>|

2 Ä f 5N©- È =0 j proje ct 4.war

3 Ã G 5çN©- ` tomcat = Ñ ~ ;

oÑ2oÒ ÔB\$ > XÂ6-9"&XeE.ψ

oÑBoÒ*¼6 `X?; X•5ê8ß& e . 2

oÑBoÒNÁ6ö4^•X?; X•5ê8ß& e . 3

oÑ4oÒZ, ÄM,, xX•5ê8ß& e . 4

B NÎ5L - Æ E+k † | D &1x* <315 F+^ m ¥ M>ž t/p D\$1 Ö W •

oÑ! oÒ 1!_2•^®

L¿-p Â6„5•,´-# Ä+X ¼ ÿ °_,´F 0!• ... , ê ,´+O#k é ?F@\$@ +O F ,C° •
C° >5•5 6„3+ ö 7 ÄF α• ,+e € v Ñ,´Eö)K ... , i ¶ ê *L C](™,´*6 % ,C° •C° J,´
ê X P5 > ÿ F {L\$, \$•A ¾F9 \$ Ð ¢7- ¼ i §,´5• :C](™ à é ? È ê < KCã = *
g a7-C] `8 !ó ,´v ñ Èp 4 W v j • i ¶ P5 ,´4ÿ:U Q ? Èw Ø * ¶8 !,´5•
:C](™ £ ú) Ä,´ > 1Ñ*6 £ Äà X v j " 9 ¶4i :C](™ £ ÈM0?± 0 0 † >
1Ñ*63+5 È)àQ x,´v ñ ÄÒ ...1y1Ñ*6 Èk?± İ7- Q † 9 v ñ1Ñ*6 Ä+X g1Ñ*6 ÄÒ ...1Ñ*6 Ä
ÿ1Ñ*61y Ä

- œ j É+e € v p > 1Ñ*63+5 ÈN©- 0 4ô0; ¿ ^ ÈB' Î)à² ; İ7- Ö
- , +X g ÿ G>~ n/j x
- , +X g ÿ,´\$+ Ð Ä

+ Ñ 0 Ö)ß ³G)5ž > webN©- à * Ä10 6 Å

- 1 Ä!“ .žG}5žLö @ 0 § x
- 2 Ä!“ .žG}5ž Web= Ñ ~ x
- 3 Ä à * webN©- (project 5)
- 4 ÄG}5žjdbç 4ô &
- 5 Ä , •3P €

+ Ñ ¼ Ö ž Ä,´AîAÑ > Î)à Ä10 6 Å

- 1 Ä K * 2„ P †TD'(A'ë÷ÛD B† é¾ ^q •2„ .¿q +X g ÿ G>~ n/j x

email	+e €FB1á	varchar(50)	V	
telep hone	+eB '.1	varchar(25)	V	
qqld	QQ'.1	varchar(25)	-	
pwd	ö.1	varchar(25)	V	U AÔ I j 123456
regTime	# ¼ &L\$	datetime	V	U AÔ I j f }3+5 &L\$
question	ö.1 L	varchar(60)	-	
answer	ö.11,, x	varchar(100)	-	
state	_ V ë5	int	V	0 >~ / j ë5 È 1 >~ / j Z ë 5 ÈU AÔ I j 1

2 Å X>~ T_user •Aà ... È?ñ>~ 3.5.2 Ä

2

rpbo

†!á =	†!á
id	1
name	lx
trueName	P m
cardId	220103198203152514
email	lx0315@163.com
telep hone	13609764565
qqld	21231900
pwd	123456
regTime	2007-11-29
question	Ø, +O
answer	= zAù •
state	1

+ Ñ 9 ÖjavaBean2«,' AíAÑ» Î)à Ä20 6 Å

B'J,)-(Ä,' ž>~5 '5F É javaBean2« Ä# ? Bean5F É?ø93 Å

+ Ñ Öservlet 2«,' AíAÑ» Î)à Ä20 6 Å

B' i ž J ÑM0"r5F É-(Ä,' x fFkEÁ Ä# ? servlet , '5F É?ø93 Å

+ Ñ Ä Ö} N¥M', ' AíAÑ» Î)à Ä20 6 Å

1 Ä N¥M'AíAÑ» 4 6 Å

Ë, '3P € j *.p È Î)à . 3.5.1 Ä3.5.2 p/jN¥M' Ä

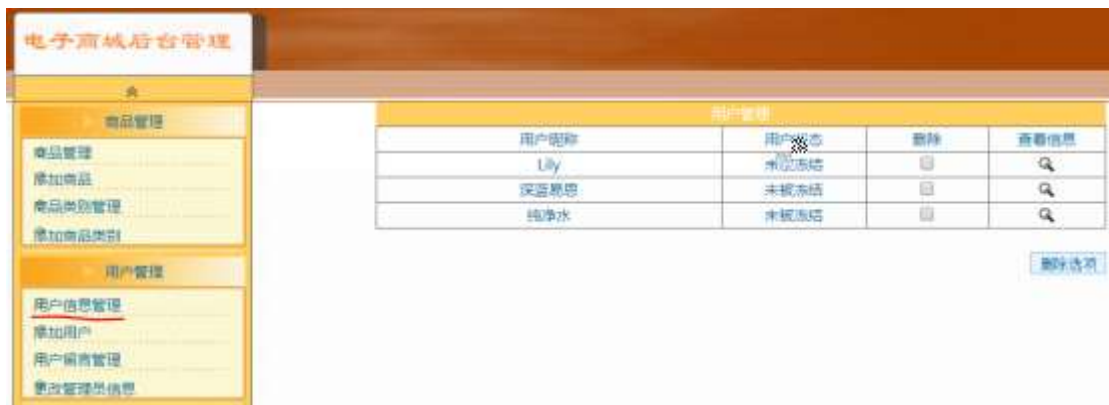

□ 2 . □ □

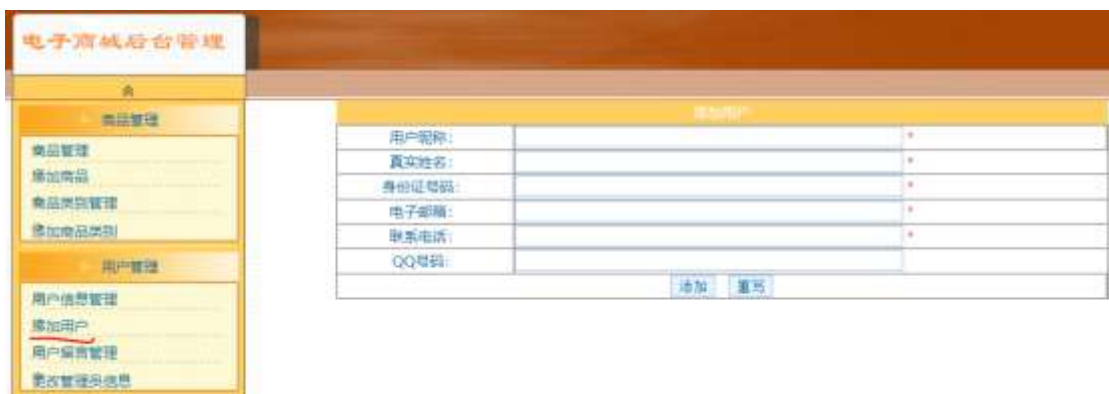

□ 2 □ □

1 Å&é + . 3.5.1], ' +X g Ý1Ñ*6 : ...N© ÈI X #Eé, ' k fG 6] n/j+X g Ý G>~ Ä

2 Å&é + . 3.5.1] x ?, ' \$+ Ð+X g CµK. Õ È IF • \$+ Ð+X g N¥M' È ² . 3.5.2 p/j Ä

3 Å). 3.5.2] ;'EÃ •G 6F >| õ › QP¼ Ä

4 Å&é+. 3.5.2] \$+ Ð 9JP È X+X g ÿ>~]Î Ð 0 '+X g ÿ Ä

5 Å+X g ÿ Î Ð @ ï > È 8 Ø Ê } `+X g ÿ 1Ñ*6 G>~N≠M' È n/j \$ à >, '+X g ÿ

G>~ È². 3.5.1

2 Ä Í ŽN©- İ7-M0 "r, '+X » .¼#k Ø .Î)à+X g ÿ G>~ n/j İ7- È². 3.5.3 ¼ 3.5.4

p/j ÄÄ 8 6 Å

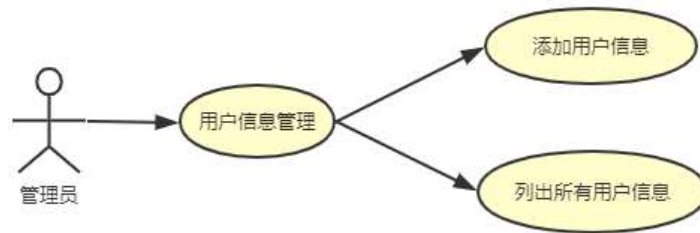

□ 2 0 □

□

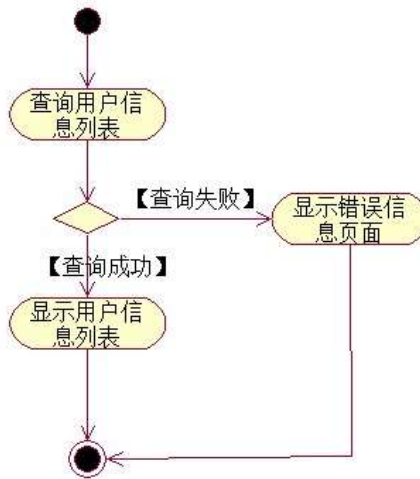

□ 2 1 □

□

3 Ä Í ŽN©- İ7-M0"r, '+X » .¼#k Ø .¼ @\$+ Ð+X g ÿ İ7- È². 3.5.3 ¼ 3.5.5 p

¼ 3.5.5 p

/j ÄÄ 8 6 Å

B NÍ5L - Æ E+k † | D &1x*<315 F+^ m M>ž t/p D ` ð ¥ B W •

oÑ! oÒ !!_2•^®

L¿-p Â6,,5•,´-# Ä+X ¼ ÿ °_,´F 0!• ... , ê ,´+O#k é ?F@\$@ +O F ,C°•
 C° >5•5 6,,3+ ö 7 ÄF α• ,+e € v Ñ,´Eö)K ... , i ¶ ê *L C](™,´*6 % ,C°•C° J,´
 ê X P5 > ÿ F {L\$, \$•A ¼F9 \$ Ð ¢7- ¼ i §,´5•:C](™ à é ? È ê < KCã = *
 g a7-C] `8 !ó ,´v ñ Èp 4 W v j •i ¶ P5 ,´4ÿ:U Q ? Èw Ø * ¶8 !,´5•
 :C](™ £ ú) Ä,´ > 1Ñ*6 £ Äà X v j " 9 ¶4i :C](™ £ ÈM0?± 0 0 † >
 1Ñ*63+5 È!àQ x,´ v ñ ÆÒ ...1y1Ñ*6 Èk?± İ7- Q † 9 v ñ1Ñ*6 Ä+X g1Ñ*6 ÆÒ ...1Ñ*6 Ä
 ÿ1Ñ*61y Ä •œ j É+e € v p > 1Ñ*63+5 ÈN©- 0 4ó,´0; ¿ ^ ÈB' Î)à ²; İ7- Ö
 , +X g ÿ G>~ n/j x
 Z ê+X g ÿ B Ä

+ Ñ 0 Ö)ß ³G)5ž > webN©- à * Ä10 6 Å

- 1 Ä!“.žG}5žLö @ 0 § x
- 2 Ä!“.žG}5ž Web= Ñ ~ x
- 3 Ä à * webN©- (project 6)
- 4 ÄG}5žjdbç 4ô &
- 5 Ä , •3P €

+ Ñ ¼ Ö ž Ä,´ AîAÑ > Î)à Ä10 6 Å

- 1 Ä K * ž Ä JopDBx
- 2 Ä K * >~
- 1 Ä K *+X g * \ ö á>~ Ä T_user ÄÈ>~5 ´?ñ>~ 3.6.1 Ä

□ 3 .□ rpbo □

‡lá =	‡láB\$ >	‡lá2« »	qAè j0ª	7#
id	+X g5F '	int	V	kK^ È8 Ø ÎK^ G
name	+X g e0	varchar (25)	V	
trueName	-O Î =	varchar (25)	V	
cardId	DÚ -Añ '.1	varchar (18)	V	
email	+e €FP1á	varchar (50)	V	
telep hone	+eB '.1	varchar (25)	V	

qqld	QQ'.1	varchar (25)	_	
pwd	ö.1	varchar (25)	V	U AÔ I j 123456
regTime	# ¼ &L\$	datetime	V	U AÔ I j f }3+5 &L\$
question	ö.1 L	varchar (60)	_	
answer	ö.11,, x	varchar (100)	_	
state	_ V ë5	int	V	0>~/j ë5 È 1>~/j Z ë5 È U AÔ I j 1

2 Å X>~ T_user •Aà ... È?ñ>~ 3.6.2 Ä

3

rpbo

†!å =	†!å I
id	1
name	lx
trueName	P m
cardId	220103198203152514
email	lx0315@163.com
telephone	13609764565
qqld	212319800
pwd	123456
regTime	2007-11-29
question	Ø, '+O
answer	= zAù •
state	1

+ Ñ 9 ÖjavaBean2«,' AîAÑ> Î)à Ä20 6 Å

B'J,)-(Ä,' ž>~5 '5F É javaBean2« Ä# ? Bean5F É?ô93 Å

+ Ñ Öservlet 2«,' AîAÑ> Î)à Ä20 6 Å

B' i ž J ÑM0"r5F É-(Ä,' x fFKEÁ Ä# ? servlet , '5F É?ô93 Å

+ Ñ Ä Ö} N¥M', ' AîAÑ> Î)à Ä20 6 Å

1. 系统管理

3.6.1 用户管理

3.6.2 商品管理



图 3-3-1



图 3-3-2

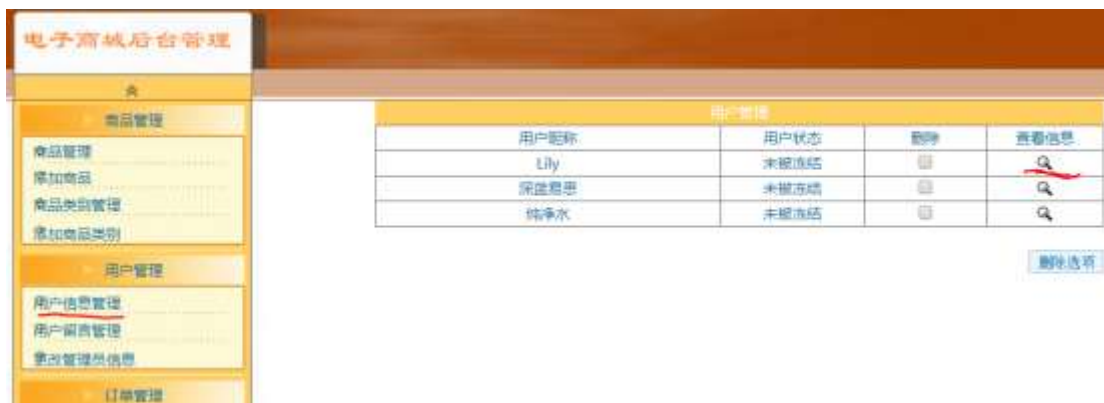

2. 商品管理

1. 商品管理 3.6.1 商品管理 3.6.1 商品管理 : ... 3.6.1 商品管理 3.6.1 商品管理

2. 商品管理 3.6.1 商品管理 3.6.1 商品管理 ; 3.6.1 商品管理 3.6.1 商品管理

3.6.2 商品管理

3.6.2 商品管理 3.6.2 商品管理 3.6.2 商品管理

3.6.3 商品管理

3.6.4 商品管理

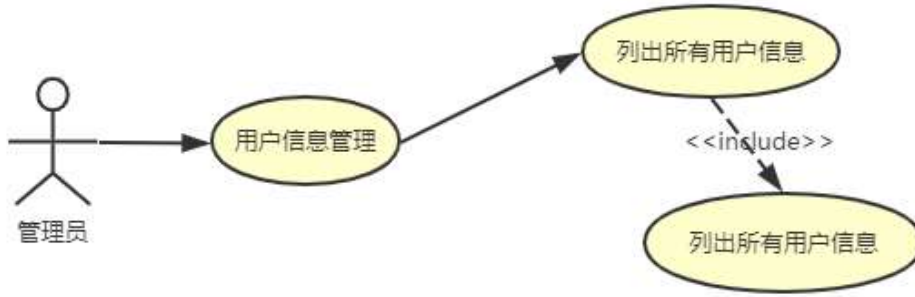

□ 3 0 □

□

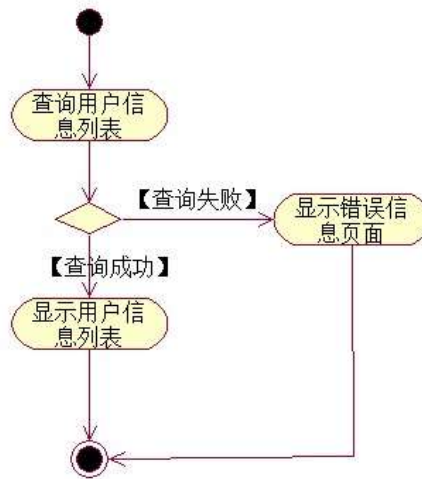

□ 3 1 □

□

3 Ä Í ŽN©- İ7-M0"r, ' +X » . ¼#k Ø . ¼ @+X g Ÿ B İ7- È² .
/j ÄÄ 8 6 Ä

3.6.3 ¼ 3.6.5 p

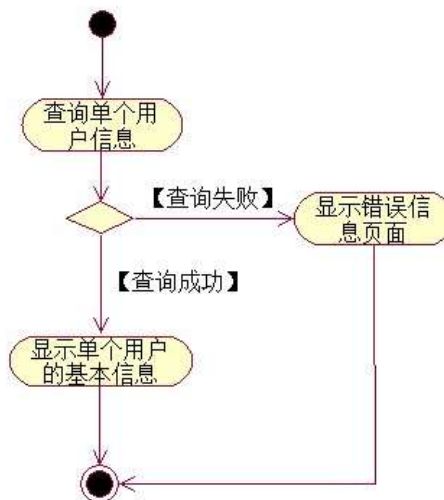

+ Ñ • ÖgzEiE...[ZÖ =1T" ="Ò- #•_éNsÄ10 6 Å

1 ÄB3B N©- È ˘N©- 7- O!“ž —>|

2 Ä f 5N©- È =0 j project 6.war

3 Ä G 5çN©- ` tomcat = Ñ ~ ;

oÑ2oÒ ÔB\$ > XÂ6-9"&XeE.V1

oÑBoÒ*4{6 `X?; X•5ê8ß& e . 2

oÑBoÒNÁ6ö4^•X?; X•5ê8ß& e . 3

oÑ4oÒZ, ÄM,, xX•5ê8ß& e . 4

B NÎ5L - Æ E+k † | D &1x* <315 F+^ m+•@6 M>ž t/p D+•@6 B W •

(1) 任务描述

L¿-p Â6,,5•,´¯# Ä+X ¼ ÿ °_,´F 0!• ... , ê ,´+O #k é ?F@\$@ +O F,C° •
C° >5•5 6,,3+ ö 7 ÄF ¨• ,+e€ v Ñ,´Eõ)K ... , i ¶ ê *L C](™,´*6 % ,C° •C° J,´
ê X P5 > ÿ F {L\$, \$• A ¼F9 \$ Ð ¢7- ¼ i §,´5• :C](™ à é ? È ê < KCã = *
g a7-C] `8 !ó ,´ v ñ Èp 4 W v j • i ¶ P5 ,´4ÿ:U Q ? Èw Ø * ¶8 !,´5•
:C](™ £ È)à X v jM0?± 0 0 ‡ v p,´ > 1Ñ*63+5 ÈÎ)àQ x,´1Ñ*6 Èk?± Ì7- Q
‡ 9 v ñ1Ñ*6 Ä+X g1Ñ*6 ÄAÒ ...1Ñ*6 Ä ÿ1Ñ*61y Ä
•œ j É+e € v p > 1Ñ*63+5 ÈN©- 0 4ô,´0; ¿ ^ ÈB' Î)à ² ; Ì7- Ö
, +X g+‰@0 G>~ n/j x
+X g+‰@0 ÿ B Ä
+ Ñ 0 Ö)ß ³G}5ž > webN©- à * Ä10 6 Å
1 Ä!“ .žG}5žLö @ 0 § x
2 Ä!“ .žG}5ž Web

4 Å X>~ T_message •Aà ... È?ñ>~ 3.7.4 Ä

>~ 3.7.4 +%@0 Y>~ Ä_messageAà ...

id	userId	title	content	time -
1	1	-2} J A 5Fþ Û	A # 2 \ - ÈB'L J AJá 5 FþF1 ` æ Û	2014-11-12

N¥M'D#EœB\$ >

1 Å&é + . 3.7.1],' +X g+%o@0 6Ñ : ...N© Èl X #Eé,' k fG 6] n/j+X g+%o@0
G>~ Ä

2 Å&é + . 3.7.1]# x,' -; CµK. Õ ÈF • +X g+%o@0 -; N¥M' È . 3.7.2
p/j

2 ÄÍ žN©- İ7-M0"r,'+X » . ¼#k Ø . İ)à+%o@0 Ÿ G>~ n/j İ7- È² . 3.7.3 ¼3.7.4
p/j ÄÄ 8 6 Å

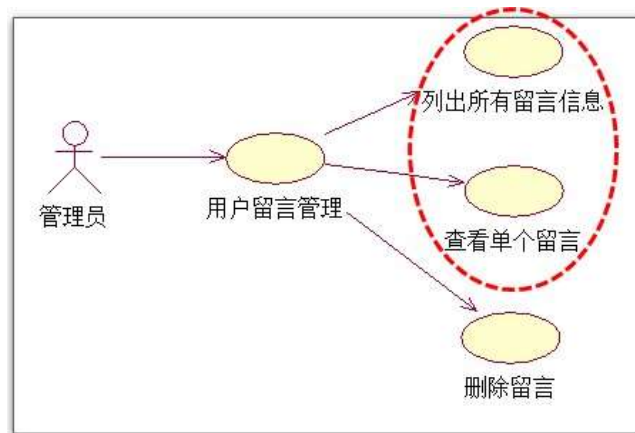

□ 4 0 □

□

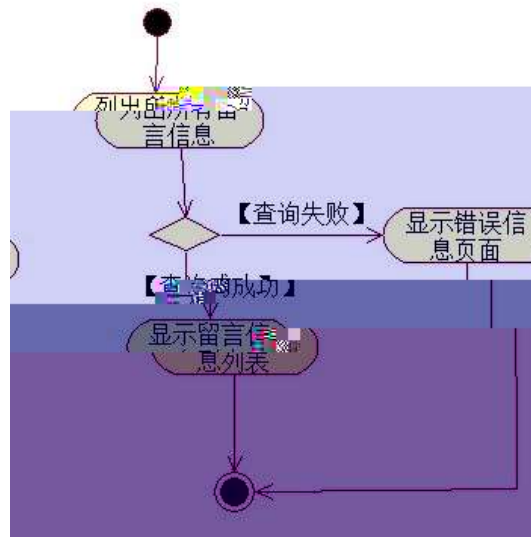

□ 4 1 □

□

3 ÄÍ žN©- İ7-M0"r,'+X » . ¼#k Ø . ¼ @ ... Z+%o@0 Ÿ -; İ7- È² .
p/j ÄÄ 8 6 Å

3.7.3 ¼3.7.5

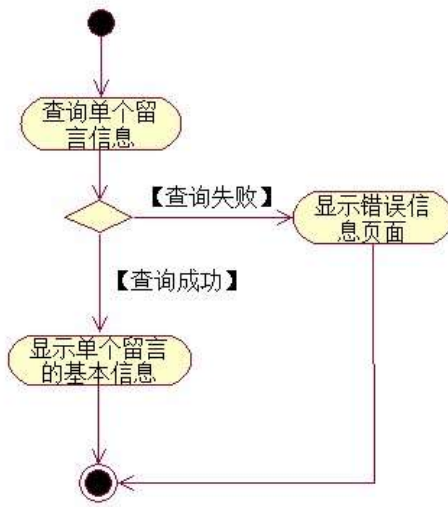

□ 4 2 □

□□□□

+ Ñ • ÖgzEiE...[ZÖ =1T" ="Ö- #•_éNs Ä10 6 Å

1 ÃB3B N©- È `N©- 7- O!“.ž —>|

2 Ã f 5N©- È =0 j project 7.war

3 Ã G 5çN©- ` tomcat = Ñ ~ ;

oÑ2oÒ ÔB\$ > XÂ6-9"&XeE.V1

oÑBoÒ*^4{6 `X?; X•5ê8ß& e . 2

oÑBoÒNÁ6ö4^•X?; X•5ê8ß& e . 3

oÑ4oÒZ, ÄM,, xX•5ê8ß& e . 4

B NÍ5L - Æ E+k † | D &1x*<315 F+^ m M>ž t/p D VLŠ W •

oÑ! oÒ !!_2•^®

L¿-p Â6,,5•,´ ¯# Ä+X ¼ Ÿ ° _,'F 0!• ... , ê ,'+O#k é ?F@\$@ +O F ,C° •
 C° >5•5 6,,3+ ö 7 ÄF α• ,+e € v Ñ,'Eö)K ... , i ¶ ê *L C](™,´*6 % ,C° •C° J,´
 ê X P5 > Ÿ F {L\$, \$•A ¾F9 \$ Ð ¢7- ¼ i §,´5•:C](™ à é ? È ê < KCã = *
 g a7-C] `8 !ó ,´ v ñ Èp 4 W v j • i ¶ P5 ,´4ÿ:U Q ? Èw Ø * ¶8 !,´5•
 :C](™ £ È)à X v jM0?± 0 0 ‡ v p,´ > 1Ñ*63+5 ÈÎ)àQ x,´1Ñ*6 Èk?± Ì7- Q
 ‡ 9 v ñ1Ñ*6 Ä+X g1Ñ*6 ÄÄÒ ...1Ñ*6 Ä Ÿ1Ñ*61y Ä
 •œ j É+e € v p > 1Ñ*63+5 ÈN©- 0 4ð,´0; ¿ ^ ÈB' Î)à ²; Ì7- Ö
 , +X g Ÿ G>~ n/j x
 +X g Ÿ PL" Ä

+ Ñ 0 Ö)ß ³G)5ž > webN©- à * Ä10 6 Ä

- 1 Ä!“.žG}5žLö @ 0 § x
- 2 Ä!“.ž G}5žWeb= Ñ ~ x
- 3 Ä à * webN©- (project 8)
- 4 ÄG}5žjdbc 4ð &
- 5 Ä , •3P €

+ Ñ ¼ Ö ž Ä,´AîAÑ > Î)à Ä10 6 Ä

- 1 Ä K * ž Ä JopDBx
- 2 Ä K * >~
- 1 Ä K * +X g * \ õ á>~ Ä T_userÄÈ>~5 ´ñ>~ 3.8.1 Ä

□ 5 .□ rpbo □

‡!á =	‡!áB\$ >	‡!á2« »	qAè j0ª	7#
id	+X g5F '	int	V	kK^
name	+X g e0	varchar (25)	V	
trueName	-O Î =	varchar (25)	V	
cardId	DÛ -Añ '.1	varchar (18)	V	
email	+e €FP1á	varchar (50)	V	
telephone	+eB '.1	varchar (25)	V	
qqId	QQ'.1	varchar (25)	-	

pwd	ö.1	varchar (25)	V	U AÔ I j 123456
regTime	# ¼ &L\$	datetime	V	U AÔ I j f }3+5 &L\$
question	ö.1 L	varchar (60)	_	
answer	ö.11,, x	varchar (100)	_	
state	_ V ë5	int	V	0 > ~ / j ë5 È 1 > ~
				/ j Z ë5 È U AÔ I j 1

2 Å K *+X g+%@01Ñ*6> ~Ä messageÈ>~5 ' ?ñ>~ 3.8.2 Ä

5 jbpp db

‡lá =	‡láB\$ >	‡lá2« »	qAè j0 ^a	7#
id	+%@05F '	int	V	kK^
userId	+%@0+X g5F '	int	V	FK^(T_user)
title	+%@0 7NÈ	varchar (200)	V	
content	+%@0 μ é	text	V	

4 Å X>~ T_message •Aà ... È?ñ>~ 3.8.4 Ä

□ 5 1□

jbpp db □

id	userId	title	content	time
1	1	-2} J A 5Fp Û	A # 2 \ - ÈB'L J AJá 5FpF1 `æ Û	2014 11-12
2	1	à1á 9 9L , ' G Û	B'L I È , ' à1á 9 9L , "Ñ Û 9 W éGy, "Ñ Û	2014 12-01
3	1	à1á 0 W éGy _ J W Û	à1á 0 W éGy _ J W Û ð x ñ(, ' Û 5F F1 `æ G Û	2014 12-01

+ Ñ 9 ÖjavaBean2« , ' AîAÑ> Î)à Ä20 6 Å

B'J,)-(Ä, ' ž>~5 '5F É javaBean2« Ä# ? Bean5F É?ô93 Å

+ Ñ Öservlet 2« , ' AîAÑ> Î)à Ä20 6 Å

B' i ž J ÑM0"r5F É-(Ä, ' x fFKEÁ Ä# ? servlet , '5F É?ô93 Å

+ Ñ Ä Ö} N¥M' , ' AîAÑ> Î)à Ä20 6 Å

1 Ä N¥M' AîAÑ 4 6 Å

Ë, '3P € j *.p È Î)à . 3.8.1 p/jN¥M' Ä

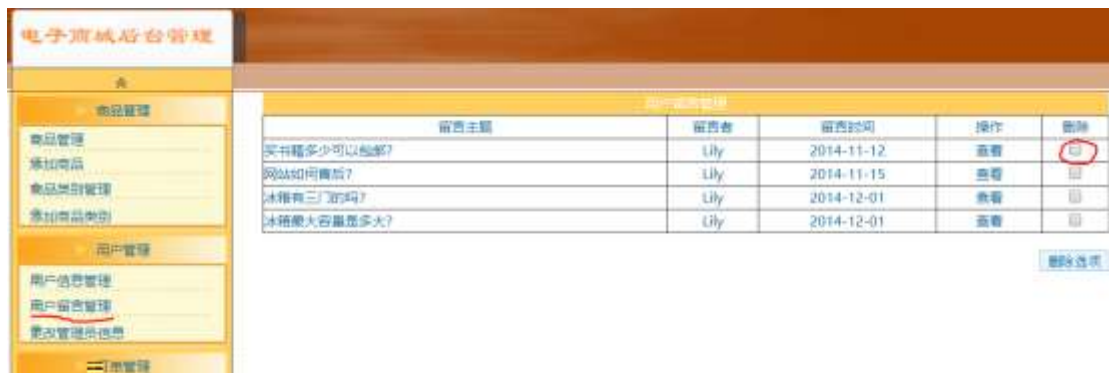

□ 5 .□

□

N¥M'D#EœB\$ >

1)&é + . 3.8.1], ' +X g+‰@01Ñ*6 ...N© Èl X #Eé, ' k fG 6] n/j+X g+‰@0

ÿ G>~ x

2)&é + . 3.8.1]# x, ' PL" , ' JF9 v 9Jp È F9 ?± _ PL", ' >| Èf >&é + ;

é,´ PL" F9N© 9Jp £ ID# * PL".žAÔ)B v.žAÔ _ V PL" x

3) &é +.žAÔ)B v,´] .ž Ê 9Jp ÈX+%@0 Ÿ>~] PL" 0 ' F65 J '+%@0 Ÿ ÄP
L" ¼" > `+%@0 Ÿ G>~N¥M' g à Ç ` PL" { >, '+%@0 Ÿ G>~ È² . 3.8.1 p/j

2 ĀÍ žN©- Ī7-M0"r,´+X » . ¼#k Ø . Ĩà+%@0 Ÿ G>~ n/j Ī7- È² . 3.8.2 ¼3.8.3
p/j ÄÄ 8 6 Å

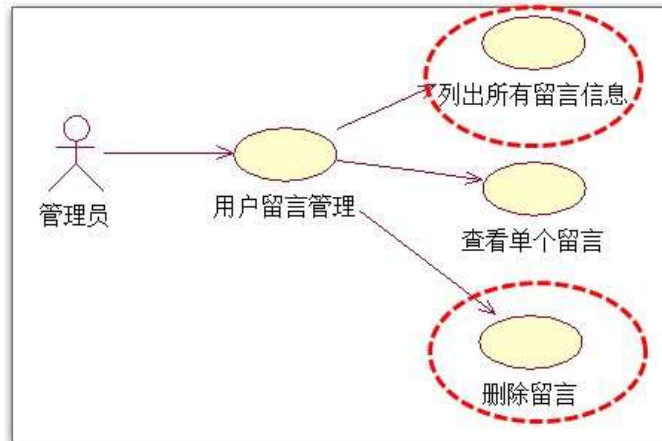

□ 5 □

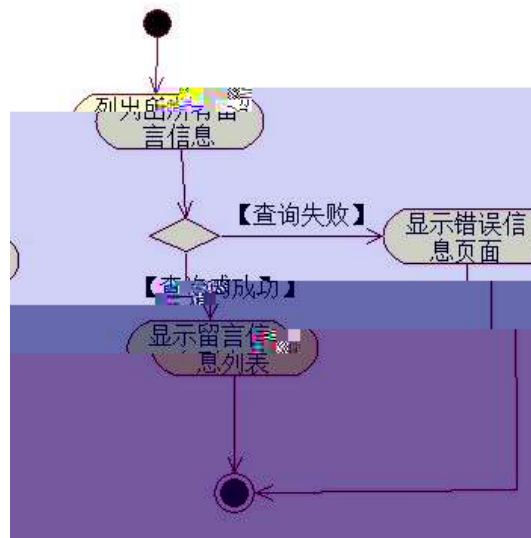

□ 5 0 □

3 Ā Í žN©- Ī7-M0"r,´+X » . ¼#k Ø . ¼ @+%@0 Ÿ PL" Ī7- È² . 3.8.2 ¼3.8.4 p

/j ÄÄ 8 6 Å

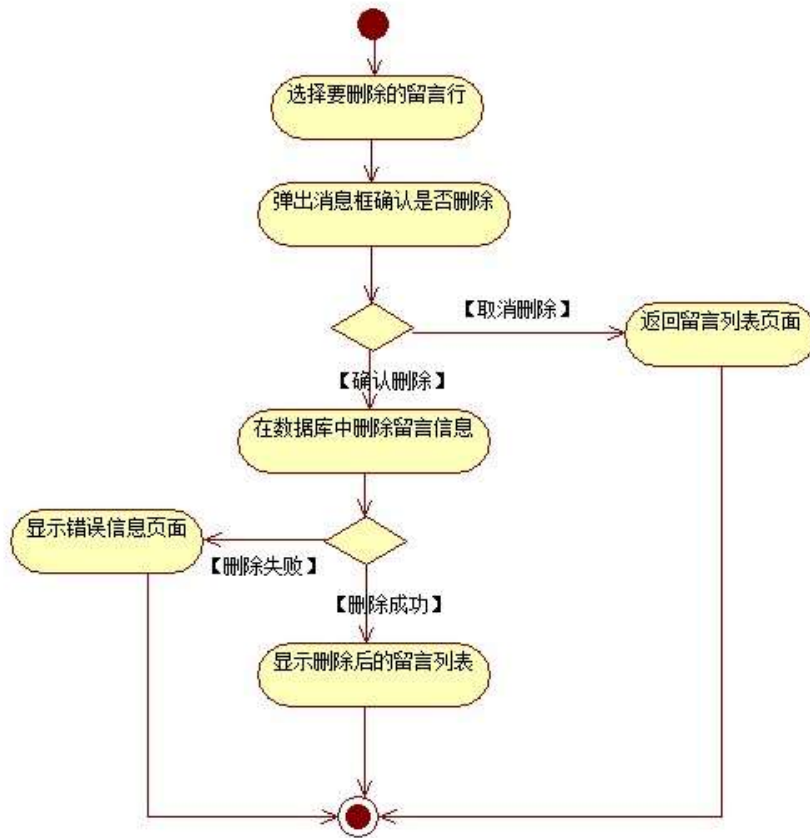

□ 5 1 □

□

+ Ñ • ÖgzEiE...[ZÖ =1T" ="Ò- #-_éNs Ä10 6 Å

1 ÄB3B N©- È ÑN©- 7- O!" .ž —>|

2 Ä f 5N©- È =0 j project 8.war

3 Ä G 5çN©- ` tomcat = Ñ ~ ;

oÑ2oÒ ÔB\$ > XÂ6-9"&XeE.V

oÑBoÒ*4{6 `X?; X•5ê8ß & e . 2

oÑBoÒNÁ6ö4^•X?; X•5ê8ß& e . 3

oÑ4oÒZ, ÄM,, xX•5ê8ß& e . 4

B NÍ5L - Æ E+k † | D &1x*< F ç € M>ž t/p D VLŠ W •

oÑ! oÒ 1!_2•^®

Lç-p Â6,,5•,´# Ä+X ¼ ÿ °_,´F 0!• ... , ê ,´+O#k é ?F@\$@ +O F ,C°•
 C° >5•5 6,,3+ ö 7 ÄF α• ,+e € v Ñ,´Eö)K ... , i ¶ ê *L C](™,´6 % ,C°•C° J,´
 ê X P5 > ÿ F {L\$, \$•A ¼F9 \$ Ð ¢7- ¼ i §,´5•:C](™ à é ? È ê < KCã = *
 g a7-C] `8 !ó ,´v ñ Èp 4 W v j • i ¶ P5 ,´4ÿ:U Q ? Èw Ø * ¶8 !,´5•
 :C](™ £ È)à X v jM0?± 0 0 † v p,´ > 1Ñ*63+5 ÈÌ)àQ x,´1Ñ*6 Èk?± Ì7- Q
 † 9 v ñ 1Ñ*6 Ä+X g1Ñ*6 ÄÄÒ ...1Ñ*6 Ä ÿ1Ñ*61y Ä
 •œ j É+e € v p > 1Ñ*63+5 ÈN©- 0 4ð,´0; ç ^ ÈB' Î)à ²; Ì7- Ö
 , œ z ÿ G>~ n/j x
 , œ z ÿ PL" Ä

+ Ñ 0 Ö)ß ³G}5ž > webN©- à * Ä10 6 Ä

- 1 Ä!“.žG}5žLö @ 0 § x
- 2 Ä!“.žG}5ž Web= Ñ ~ x
- 3 Ä à * webN©- (project 9)
- 4 ÄG}5žjdbc 4ð &
- 5 Ä , •3P €

+ Ñ ¼ Ö ž Ä,´AîAÑ > Î)à Ä10 6 Ä

- 1 Ä K * ž Ä JopDBx
- 2 Ä K * >~
- 1 Ä K * œ z ÿ>~ (T_notice) È>~5 ´ñ >~ 3.9.1 Ä

□ 6 . □ kl q f b □

†!á =	†!áB\$ >	†!á2« »	qAè j0ª	7#
Id	œ z ÿ5F '	int	V	kK^ È8 Ø ÎK
Title	œ z 7NÈ	varchar(200)	V	
Content	œ z µ é	Text	V	
Time	œ z &L\$	Datetime	V	U AÔ j f }3+5 &L\$

2 Ä X>~ T_notice • ;Aà ... È?ñ>~ 3.9.2 Ä

Id	Title	Content	Time
1	4ø ± 3 ? &4ø ± ' Å'	~j 5 È = • Ø ðN« > Ä È ó Ø È = ²> Ø !	2015-06-09
2	ü 11(©'	{j ü 11 ' à&é' È 0ûF 4Ò 5 Ä	2015-11-05
3	O µ ü 12 W	ü q 0 " @ j ¶ " È ü q ¼ } _4ÿ " ½ = Ñ = J ' li È CXGÿ = J #k Ø5Y"d ½	2015-12-02

+ Ñ 9 ÖjavaBean2«,' AîAÑ> Î)à Ä20 6 Å

B'J,)-(Ä,' ž>~5 '5F É javaBean2« Ä# ? Bean5F É?ô93 Å

+ Ñ Öservle t 2«,' AîAÑ> Î)à Ä20 6 Å

B' i ž J ÑM0"r5F É-(Ä,' x fFKEÁ Ä# ? servlet , '5F É?ô93 Å

+ Ñ Ä Ö} N¥M', ' AîAÑ> Î)à Ä20 6 Å

1 Ä N¥M'AîAÑ4 6 Å

È,'3P € j *.p È Î)à . 3.9.1 p/jN¥M' Ä



. 3.9.1 œ z Ÿ G>~N¥M'

N¥M'D#EœB\$ >

1) &é + . 3.9.1 p/jN¥M' Eé ,8Z '],' œ z1Ñ*6 È I X #Eé,' k fG 6 n/j œ

z Ÿ G>~N¥M' x

2)&é + . 3.9.1] x,' =F9 , ' JF9 v 9JÐ È F9 ?± _ PL", ' >| Èf >&é + ;

é, PL" F9N© 9JP £ I i * PL".žAÔ)B v x

3)&é + PL".žAÔ v, .ž Ê 9JP È X œ z Ÿ>~] PL" 0 ' F65 J ' œ z Ÿ Ä P

L" ¼" > ` œ z Ÿ G>~ N¥M' g à Ç ` PL" { >, ' œ z Ÿ G>~ È². 3.9.1 p/j

2 Ā Í žN©- Ī7-M0"r, '+X » . ¼#k Ø . Ĩ)à œ z Ÿ G>~ B Ī7- È². 3.9.2 ¼ 3.9.3

p/j ÄÄ 8 6 Å

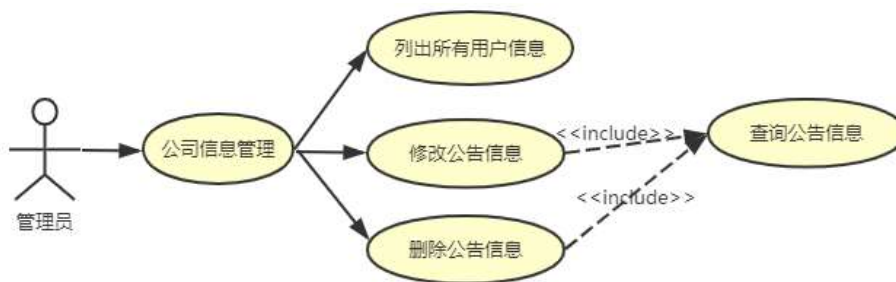

. 3.9.2 œ z Ÿ ĨN*6+X » .

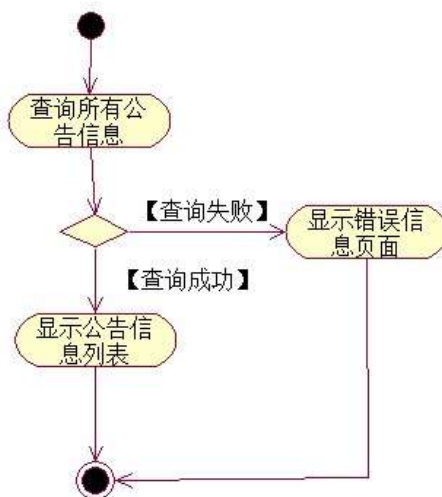

. 3.9.3 œ z Ÿ G>~ n/j#k Ø .

3 Ā Í žN©- Ī7-M0"r, '+X » . ¼#k Ø . Ĩ)à œ z Ÿ PL" Ī7- È².

3.9.2 ¼ 3.9.4 p

/j ÄÄ 8 6 Å

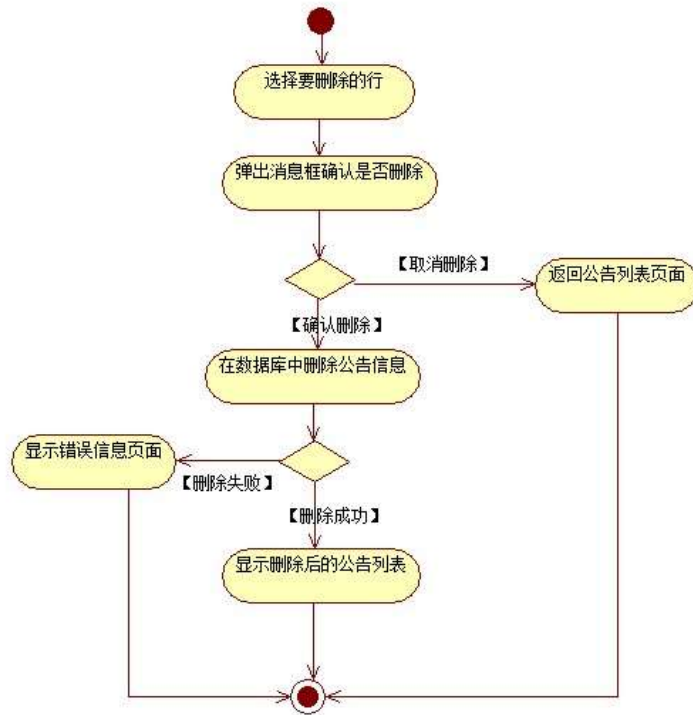

3.9.4 删除公告

1. 选择要删除的公告

2. 弹出消息框确认是否删除

3. 在数据库中删除公告信息

4. 显示删除后的公告列表

1. 选择要删除的公告

2. 弹出消息框确认是否删除

3. 在数据库中删除公告信息

4. 显示删除后的公告列表

B NÎ5L - Æ E+k † | D &1x*< F ç € M>ž t/p D\$1 Ö W •

oÑi oÒ !_2•^®

Lç-p Â6,,5•,´-# Ä+X ¼ ÿ °_,´F 0!• ... , ê ,´+O#k é ?F@\$@ +O F ,C°•
 C°>5•5 6,,3+ ö 7 ÄF α• ,+e € v Ñ,´Eö)K ... , i ¶ ê *L C](™,´*6 % ,C°•C° J,´
 ê X P5 > ÿ F {L\$, \$•A ¼F9 \$ Ð ¢7- ¼ i §,´5•:C](™ à é ? È ê < KCã = *
 g a7-C] `8 !ó ,´v ñ Èp 4 W v j • i ¶ P5,´4ÿ:U Q ? Èw Ø * ¶8 !,´5•
 :C](™ £ È)à X v j M0?± 0 0 ‡ v p,´ > 1Ñ*63+5 ÈÎ)àQ x,´1Ñ*6 Èk?± Ì7- Q
 ‡ 9 v ñ 1Ñ*6 Ä+X g1Ñ*6 ÄÄÒ ...1Ñ*6 Ä ÿ1Ñ*61y Ä
 •œ j É+e € v p > 1Ñ*63+5 ÈN©- 0 4ð,´0; ç ^ ÈB' Î)à²; Ì7- Ö
 , œ z ÿ G>~ n/j x
 œ z ÿ,´\$+ Ð Ä

+ Ñ 0 Ö)ß ³G}5ž > webN©- à * Ä10 6 Ä

- 1 Ä!“žG}5žLö @ 0 § x
- 2 Ä!“žG}5ž Web= Ñ ~ x
- 3 Ä à * webN©- (project 10)
- 4 ÄG}5žjdbç 4ð &
- 5 Ä , •3P €

+ Ñ ¼ Ö ž Ä,´AîAÑ > Î)à Ä10 6 Ä

- 1 Ä K * ž Ä JopDBx
- 2 Ä K * >~
- 1 Ä K * œ z ÿ>~ (T_notice) È>~5 ´ñ>~ 3.10.1 Ä

□ . - . □ kl q f b □

‡!á =	‡!áB\$ >	‡!á2« »	qAè j0ª	7#
Id	œ z ÿ5F '	int	V	kK^ È8 Ø ÎK
Title	œ z 7NÈ	varchar(200)	V	
Content	œ z µ é	Text	V	
Time	œ z &L\$	Datetime	V	U AÔ j f }3+5 &L\$

2 Ä X>~ T_notice • ;Aà ... È?ñ>~ 3.10.2 Ä

□

Id	Title	Content	Time
1	4ø ± 3 ? &4ø ± ' Å '	~ j 5 È = • Ø öN« > Ä È ó Ø È = ²> Ø !	2015-06-09
2	ü 11(© ' ')	{ j ü 11 ' à&é ' È 0üF 4Ò 5 ½	2015-11-05
3	O μ ü 12 W	ü q 0 " @ j ¶ " È ü q ¼ } _4ÿ " ½ = Ñ = J ' ' i ÈCXGÿ = J #k Ø5Y"d ½	2015-12-02

+ Ñ 9 ÖjavaBean2«,' AîAÑ> Î)à Ä20 6 Å

B'J,)-(Ä,' ž>~5 '5F È javaBean2« Ä# ? Bean5F È?ô93 Å

+ Ñ Öservlet 2«,' AîAÑ> Î)à Ä20 6 Å

B' i ž J ÑM0"r5F È-(Ä,' x fFKEÁ Ä# ? servlet , '5F È?ô93 Å

+ Ñ Ä Ö} N¥M', ' AîAÑ> Î)à Ä20 6 Å

1 Ä N¥M'AîAÑ4 6 Å

È, '3P € j *.p È Î)à . 3.10.1 Ä3.10.2 p/jN¥M' Ä





□ . - □

□□

N¥M'DÆœB\$ >

1) &é + . 3.10.1 p/jN¥M' Eé ,8Z '],' œ z1Ñ*6 È I X #Eé, ' k fG 6 n/j œ z ÿ G>~N¥M' x

2) &é + . 3.10.1] x, ' \$+ Ð œ z' È£ F • "\$+ Ð œ z' N¥M' È² . 3.10.2 p/j x

3) &é + . 3.10.2] \$+ Ð 9JP È) .] f ' ;EÃ •G 6F >| õ › QP¼ ÈFJE÷ Q P¼ > X ž Ã]\$+ Ð œ z ÿ È @ Ĩ >F ` œ z ÿ G>~N¥M' g à Ç ` \$ à >, ' œ z

ÿ G>~È² . 3.10.1 p/j

2 Ã Í žN©- Ĩ7-M0'r, '+X » . ¼#k Ø . Ĩ)à œ z ÿ G>~ B Ĩ7- È² .

3.10.3 ¼

3.10.4 p/j ÄÄ 8 6 Ä

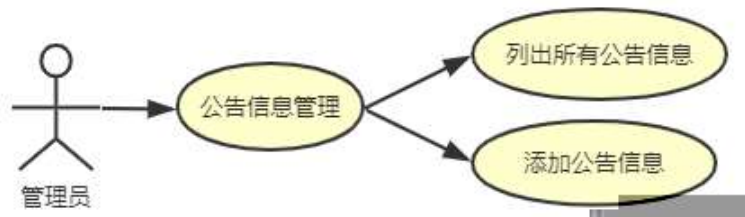

□ . - 0□

□□

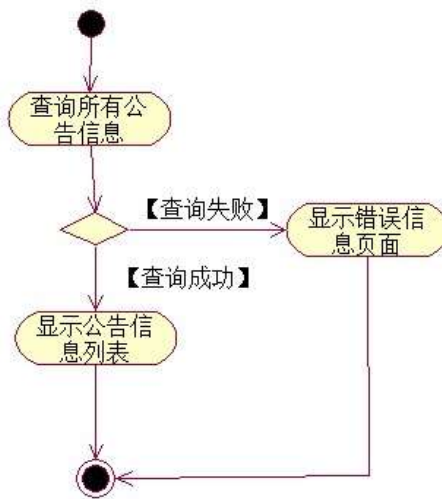

□ 0 . - 1 □

□ □ □

3 ÄÍ žN©- Ī7-M0"r, '+X » . ¼#k Ø . Ĩ)à œ z Ÿ\$+ Đ Ī7- È² .
/j ÄÄ 8 6 Ä

3.10.3 ¼ 3.10.5 p

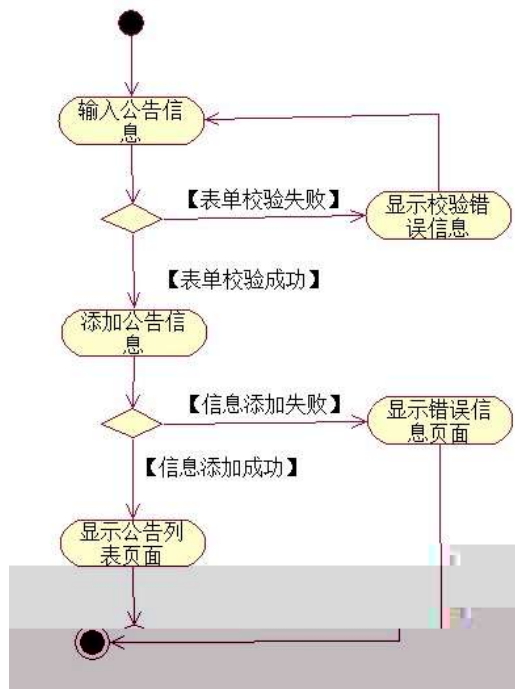

□ 0 . - 2 □

□ □ □ □

+ Ñ • ÖgzEiE...[ZÖ =1T" ="Ò- #•_éNs Ä10 6 Ä

1 ÄB3B N©- È Ñ©- 7- O!" .ž —>|

2 Ä f 5N©- È =0 j project 10.war

3 Ä G 5çN©- ` tomcat = Ñ ~ ;

oÑ2oÒ ÔB\$ > XÂ6-9"&XeE.∇

oÑBoÒ*∖4{6 'X?; X•5ê8ß& e . 2

oÑBoÒNÁ6ö4^•X?; X•5ßß& e . 3

oÑ4oÒZ, ÄM,, xX•5ê8ß& e . 4

0 Ä M V P e, ° Z H E + ^ 6 W • L z <

Lt ... 1 œ ñ Ô

1,, x 1,, NÈ · & , ' ? Ô Ä B ' 9 ; ? ± " r K * 1,, NÈ · & i ¼ 1,, NÈ · & Ö

① K * 1,, NÈ · & i

K * 63+O ' - NÈ ' - = , ' 1,, NÈ · & i È ^ n p 9 1,, NÈ · & È » ² Ö
-2-1\ F -3-1\

② K * 1,, NÈ · &

a Ä N © - \$ Ä · &

K * project € · & i È ² Ö -3-1\ project \ È ^ n N © -
p 9 \$ Ä . 1 Ä

b Ä ž Ä 7 - - &

K * bak € · & i È ² -3-1\ bak È ^ n ž Ä 7 - sql
· & È ³ + X ¾ % 8 L 5 § & È F İ F > |) ß ³ Ä ž Ä 7 - - & È I " L " - (Ä , ' ° _
6 Ä

c Ä 1,, § · &

K * 1,, § · & i È ² -3-1\ 1,, § \ È 6 web N © - B N È → O
1,, § . docx · & = f ` B - ... ; È F > | E ÷ 0 ;] , ' • ... Z . È ÿ Z İ 7 - õ N « 9 · ‡ B \$
> ú T P x İ Z . È à Î 0 ; İ 7 - È ± " r 9 à Î { } , ' Z . ¼ à Î
@ İ > , ' Z . ú · ‡ B \$ > È ² n / j 0 ; İ 7 - È ± " r 9 n / j { } , ' Z . ¼ n
/ j @ İ > , ' Z . ú · ‡ B \$ > Ä

③ Ô 1,, NÈ · &

6 63+O ' - NÈ ' · & i f 5 È ' @ 63+O ' - NÈ ' 5 \$ 5 · & È ² Ö
-3-1 U D U F -3-1 U D U È 6 B · & 9 ? ± " r F

> | : P Ä

Lt ... 2 Î í ' &
 pMO, 'Eÿ.œ &Aî 7 ² ;>~ Ä



¿ '	Aî 7 Æÿ & =0	?ô l / ° _ ò Ã+XFD	7#
1	AÑ1Ç j	CPUG§-ī 5 : È μ ^ 8G : È win7/win10 ý Œ3+5	+X ¼Eÿ & 0 ¼Eÿ &G 5ç È!ÿ ê 0
2	Of ice Æ 4/ýEÃ •#	5F É . “	
3	eclipse ÆMarsÅ È tomcat7.0 Èjd k1.8 È	Eÿ & 0	ò63 ê ^ +F9 0/ý 0 §
4	Tomat = Ñ ~	Web= Ñ ~	+X ¼ Î)àEÿ &N©- G 5ç ¼ F >
5	mysql navicat	ž Æ1Ñ*63+5	
6	JDK^ Ù . “	^ Ù . “	ò63 ê ^ Ñ+X ^ Ù . “

Lt ... 3 63 h &Gÿ
 63 h &L\$ j 150 6Jİ Ä

Lt ... 4 Aô64ö l
 ZÅ! gzEi o#)ß ³G}5ž > webN©- à * Ä10 6 Å

2

--	--	--	--

1

6

6

ZÅ! gz%ö#servletK|E...Z¿Zç *ÿB± 20 ! o

5

1	ServletK E...Z¿Zç	20	servlet 20

ZÅ! gz • o#N"ñgvfcZ¿Zç *ÿB±o 20 ! o

6

1		4	2 / , 1 /
2		16	16 4 / 2 /

ZÅ! gz no#_éNø 10 ! o

7

1		5	5
2		5	http://xxxxx/ 5

ZÅ! gz o#OM L!\)o 10 ! o

8

1		5	1 1 1
2		5	1 1 2 1

9"&X%Ü &û •7G6.1•60E..web -•D). "Ò

B NÎ5L - Æ E 7 P ¥1x*<315 F Ž ¥ M>ž t/p D VLš W •

oÑ! oÒ !!_2•^®

L¿-p Ÿ ° _X 4 ZN¶ , ' = Ý ž ú È 1 J Ÿ FF 0; • Ð ¶7J!• Ä WGÿ 1 J4ç4ç
Ð W) Ÿ F *Aî, ' ÅCt È Ö , 1 J Ÿ1Ñ*63+5 é ï 1 J Î & ` ¶ @ 1 J ^ , '-(£
Ÿ È 9— @ ^) Ÿ, 'M0"r ú & PF15 M0?±, ' ê , ïG÷ ö.ž Ä ú & Ä 9 x, 'G 5ç ¼ -(
Ä, ' Ä) Ú í Ä j ¶ Q 1 J1Ñ*6"d £ ¼ Œ x)• È 2EŸ & 1 J ä È 0 0 ‡ 1 J
Ÿ1Ñ*63+5 È k?± İ7- Q ‡ 5 9 ^ Ÿ1Ñ*6 Ä G L Ÿ1Ñ*6 Ä Ç } Ÿ1Ñ*6 Ä 8 <
Ÿ1Ñ*6 Ä ê » “ x1Ñ*6 Ä3+5 1Ñ*61y Ä

- Œ j É 1 J Ÿ1Ñ*63+5 È N©- 0 4ô, '0; ¿ ^ È B' Î)à²; İ7- Ö
- , ^ Ÿ G>~ n/j x
- , ^ Ÿ PL" Ä

+ Ñ 0 Ö)ß ³G)5ž > webN©- à * Ä10 6 Ä

- 1 Ä!“.žG)5žLö @ 0 § x
- 2 Ä!“.žG)5ž Web= Ñ ~ x
- 3 Ä à * webN©- (project 1)
- 4 Ä , •Ct\$Ä · &], ' v æ 5
- 5 Ä, • applicationContext.xml Ämybatis-config.xml Äspringmvc-config.xml 1y
 -(£G)5ž · & !) i-(£ µ é
- 6 Ä , •5•N¥3P €

+ Ñ ¼ Ö ž Ä, 'AîAÑ > Î)à Ä10 6 Ä

- 1 Ä K * ž Ä EmisDB
- 2 Ä K * ^ Ÿ>~ (T_employee)È>~5 ' ?ñ>~ 4.1.1 Ä
 1 . .□ bjmil vbb □

Id		int		
UserName		varchar(20)		

Sex		varchar(4)		
Birthday		datetime		
Telephone		varchar(20)		
Address		varchar 200		
Email		varchar(50)		
DepartId	ID	int		

3. 员工部门表 (T_department) 4.1.2

1. 表名: abm_oq

Id		int		
DepName		varchar(20)		
Description		varchar(200)		

4. 员工表 (T_employee) 4.1.3

1. 表名: bjmil_ybb

Id	UserName	Sex	Birthday	Telephone	Address	Email	DepartId
1			1987-11-16	13813916585		tiezhu002@163.com	1
2			1977-01-26	13877656578	1	wangyintao11@163.com	2
3			1988-09-09	13989876789	6	huahua09@163.com	3
			1982-10-06	13856748767		yanzihan009	

3

206

3		
---	--	--

+ Ñ 9 Ö î f 2 « , ' A î A Ñ > î à Ä 20 6 Å

B ' J ,) - (Ä , ' ž > ~ 5 ' 5 F É î f 2 « Ä # ? î f 2 « 5 F É ? ô 9 3 Å

+ Ñ Ö } N ≠ M ' , ' A î A Ñ > î à Ä 50 6 Å

1 Ä Í ž N © - İ 7 - M 0 " r , ' + X » . ¼ # k Ø . İ à ^ ÿ G > ~ ... / j İ 7 - È ² .

4.1.1 ¼ 4.1.2

p / j Ä 20 6 Å

1) Mapper 2 « ú Mapper.xml , ' A î A Ñ > 5 F É (10 6)

B ' J ,) - (Ä , ' ž > ~ 5 ' 5 F É - (£ > , ' Mapper.java ¼ Mapper.xml

2) Service 2 « ú Service İ à 2 « , ' A î A Ñ > 5 F É Ä 5 6 Å

3) Controller 2 « , ' A î A Ñ > 5 F É Ä 5 6 Å

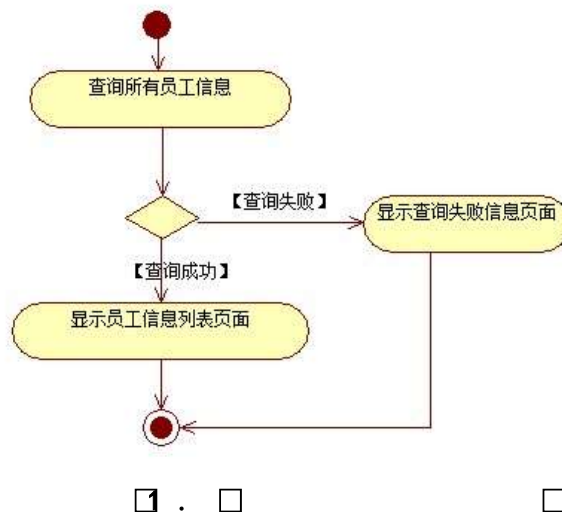
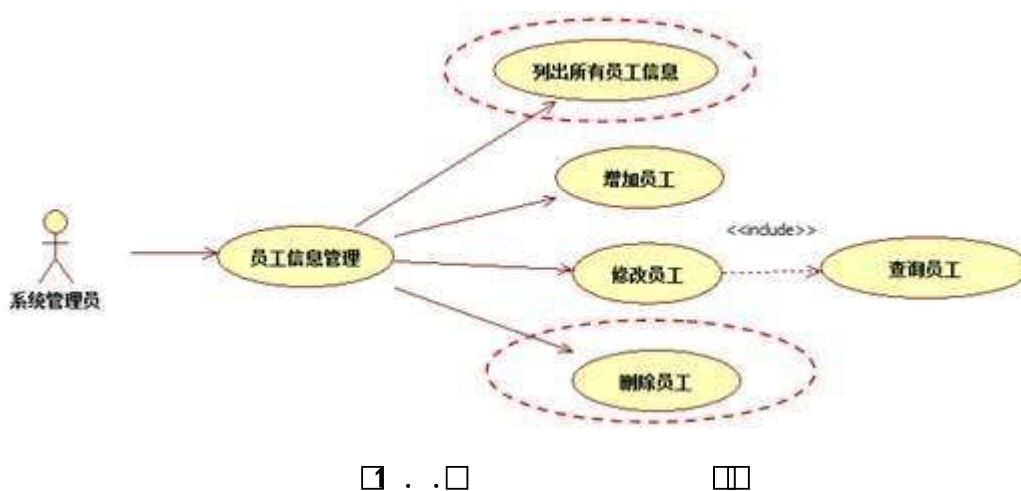

2. 在 Mapper2 中编写 Mapper.xml 文件，实现删除操作。

4.1.2 与 4.1.3 部分

1) Mapper2 中编写 Mapper.xml 文件，实现删除操作。

Mapper.java Mapper.xml

2) Service 2 中编写 Service 接口，实现删除操作。

3) Controller 2 中编写 Controller 接口，实现删除操作。

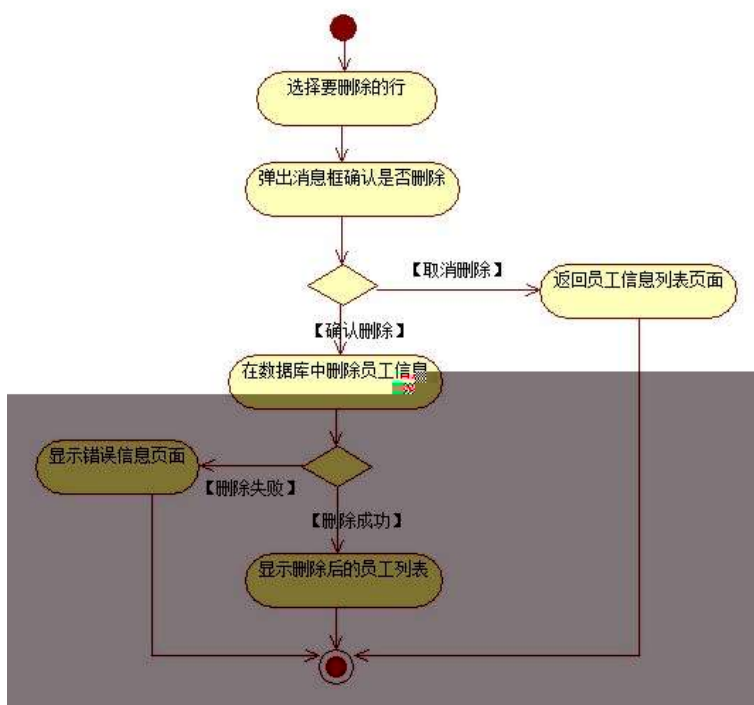

1. 0

□□

3. 在 Mapper2 中编写 Mapper.xml 文件，实现删除操作。

在 Service 2 中编写 Service 接口，实现删除操作。

4.1.4 部分

序号	姓名	性别	出生日期	身份证号	所属部门	联系电话	电子邮箱
01	李学	男	1977-11-19	31811914547	海宁市海盐镇新海盐村村委会	18207985591	18207985591@163.com
02	李学	男	1977-02-28	31817056278	海宁市海盐镇新海盐村村委会	18207985591	18207985591@163.com
03	李学	男	1980-08-08	31888878199	海宁市海盐镇新海盐村村委会	18207985591	18207985591@163.com
04	李学	男	1982-10-06	31878182781	海宁市海盐镇新海盐村村委会	18207985591	18207985591@163.com
05	李学	男	1980-07-28	31562854888	海宁市海盐镇新海盐村村委会	18207985591	18207985591@163.com
06	李学	男	1981-05-21	31887567312	海宁市海盐镇新海盐村村委会	18207985591	18207985591@163.com
07	李学	男	1978-03-04	31878888787	海宁市海盐镇新海盐村村委会	18207985591	18207985591@163.com
08	李学	男	1979-10-06	31848484848	海宁市海盐镇新海盐村村委会	18207985591	18207985591@163.com
09	李学	男	1982-08-08	31878785487	海宁市海盐镇新海盐村村委会	18207985591	18207985591@163.com
10	李学	男	1987-11-22	31845484781	海宁市海盐镇新海盐村村委会	18207985591	18207985591@163.com
11	李学	男	1984-11-08	31878785888	海宁市海盐镇新海盐村村委会	18207985591	18207985591@163.com
12	李学	男	1975-12-11	31821239888	海宁市海盐镇新海盐村村委会	18207985591	18207985591@163.com

□ . 1 □ □ □

- 1) . 4.1.4 p/jN≠M' j ^ G>~ ÿ n/jN≠M' x
- 2) &é + . 4.1.4]# x y Œ G],' PL" CµK. Œ È £ PL") Ä>|,' ^ ÿ È PL" @ Ì >F P L">,' ^ ÿ G>~N≠M' x
- 3) &é + . 4.1.4 G>~N≠,' =F9 v G,' 1\ 0 Z =F9 v F65 # x : é,' ~F9 =F9 v È £ ~4i~ =F9 ^ G>~N© Èf >&é + # x : é #M', PL" CµK. Œ È £ PL" F9],' J>| ž È PL" @ Ì >F PL">,' ^ ÿ G>~N≠M' Ä

+ Ñ Ä ÖgzEiE...[ZÖ =1T" ="Ò- #•_éNs Ä10 6 Å

- 1 ÄB3B N©- È ~N©- 7- O!“.ž —>|
- 2 Ä f 5N©- È =0 j projec 1.war
- 3 ÄG 5çN©- ` tomcat = Ñ ~ ;

+ Ñ • Ö6| J3P « Ä 10 6 Å

oÑ2oÒ ÔB\$ > XÄ6-9"&XeE.V

oÑBoÒ*14{6 'X?; X•5ê8ß& e . 2

oÑ4oÒNÁ6ö4^•X?X•5ê8ß& e . 3

oÑ5oÒZ, ÄM,, xX•5ê8ß& e . 4

B NÍ5L - Æ E 7 P ¥1x*<315 F Ž ¥ M>ž t/p D\$1 Ö W •

oÑi oÒ 1!_2•^®

L¿-p Ÿ ° _X 4 ZN¶ ,´ = Ý ž ú È 1 J Ÿ FF 0; • Ð ¶7J!• Ä WGÿ 1 J4ç4ç
 Ð W) Ÿ F *Aî,´ ÅCt È Ö , 1 J Ÿ1Ñ*63+5 é ĩ 1 J Í & `¶@ 1 J ^ ,´-(£
 Ÿ È 9— @ ^) Ÿ,´M0"r ú & PF15 M0?±,´ ê , ĩG÷ ö.ž Ä ú & Ä 9 x,´G 5ç ¼-(
 Ä,´ Ä) Ú í Ä j ¶ Q 1 J 1Ñ*6"d £ ¼ Ö x)· È 2EŸ & 1 J ä È 0 0 ± 1 J
 Ÿ1Ñ*63+5 È k?± ĩ7- Q ± 5 9 ^ Ÿ1Ñ*6 Ä G L Ÿ1Ñ*6 Ä Ç } Ÿ1Ñ*6 Ä 8 <
 Ÿ1Ñ*6 Ä ê » “ x1Ñ*6 Ä3+5 1Ñ*61y Ä

- Ö j É 1 J Ÿ1Ñ*63+5 ÈN©- 0 4ô,´0; ¿ ^ ÈB' Î)à ²; ĩ7- Ö
- , ^ Ÿ G>~ n/j x
- , ^ Ÿ \$+ Ð Ä

+ Ñ 0 Ö)ß ³G)5ž > webN©- à * Ä10 6 Ä

- 1 Ä!“ .žG)5žLö @ 0 § x
- 2 Ä!“ .žG)5ž Web= Ñ ~ x
- 3 Ä à * webN©- (project 2)
- 4 Ä , •Ct\$Ä · &],´ v æ 5
- 5 Ä , • applicationContext.xml Ämybatis- config.xml Äspringmvc-
 config.xml 1y-(£G)5ž · & !) i-(£ µ é
- 6 Ä , •5•N¥3P €

+ Ñ ¼ Ö ž Ä,´AîAÑ > Î)à Ä10 6 Ä

- 1 Ä K * ž Ä EmisDBx
- 2 Ä K * ž>~
- K * ^ Ÿ >~ (T_employee)È>~5 ´ñ>~ 4.2.1

1 .□ bjmil vbb □

Id		int		
UserName		varchar(20)		
Sex		varchar(4)		
Birthday		datetime		
Telephone		varchar(20)		
Address		varchar 200		
Email		varchar(50)		

DepartId	ID	int		
----------	----	-----	--	--

K *G L Ÿ>~ (T_depart) È>~5 'ñ>~ 4.2.2

abm oq

Id		int		
DepName		varchar(20)		
Description		varchar(200)		

X>~ T_employee • ;Aà ... È?ñ>~ 4.2.3 Ä

0 bjmil vbb

Id	UserName	Sex	Birthday	Telephone	Address	Email	DepartId
1			1987-11-16	13813916585		tiezhu0902@163.com	1
2			1977-01-26	13877656578	1	wangyuntao1@163.com	2

X>~ T_depart • ;Aà ... È?ñ>~ 4.2.4 Ä

1 abm oq

Id	DepName	Description
1		
2		

3

1) Mapper 2« ú Mapperxml , ' AîAÑ>5F É(10 6)

B'J,)-(Ä, ' ž>5 '5F É-(£>~, ' Mapper.java ¼ Mapperxml

2) Service 2« ú Service Î)à2«, 'AîAÑ >5F É Ä 5 6 Å

3) Controller 2«, 'AîAÑ >5F É Ä5 6 Å



☐ . ☐ ☐☐

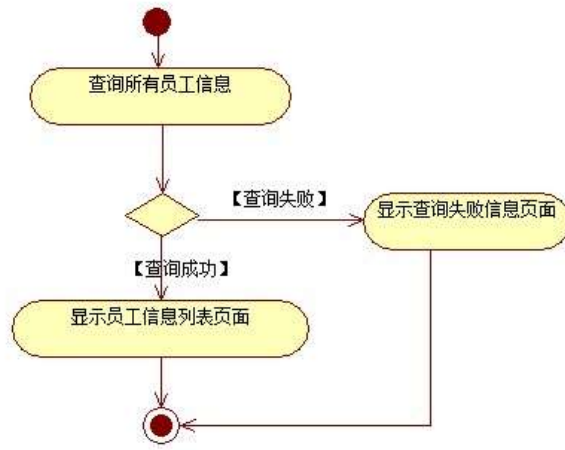

☐ ☐ ☐

2 Ä Í žN©- İ7-M0"r, '+X » . ¼#k Ø . Î)à ^ Ý\$+ Ð İ7- È ² . 4.2.1 ¼ 4.2.2 p /j ÄÄ 20 6 Å

1) Mapper2« ú Mapperxml , ' AîAÑ>5F É(10 6)

Mapper.java Mapper.xml

2) Service 2« ú Service Î)à2«, 'AîAÑ >5F É Ä 5 6 Å

3) Controller 2«, 'AîAÑ >5F É Ä5 6 Å

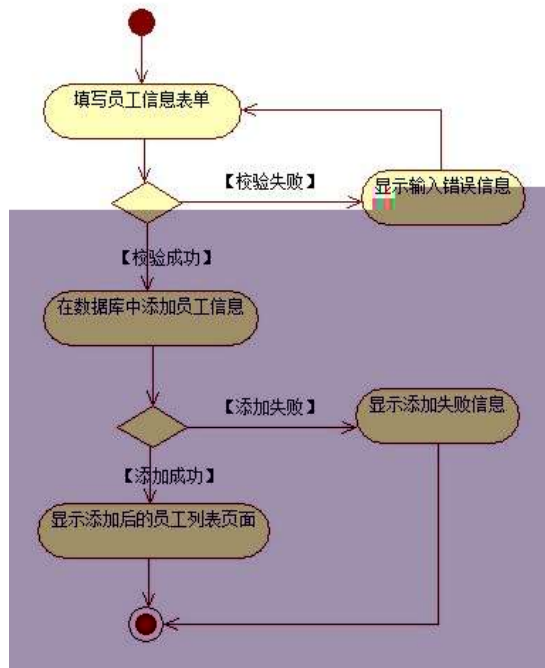

□ 0 □ □

3 $\tilde{A}N \neq MA \hat{i}A \tilde{N} > \hat{I}$ à $\tilde{A} \tilde{A} 10 6 \tilde{A}$

$\tilde{E}, '3P \in j * .p \tilde{E} \hat{I}$ à .

4.2.4 $\tilde{A}4.2.5 p/jN \neq M' \tilde{A}$



□ 1 □ □



□ 2 □ □

1. . 4.2.4 p/jN≠M' j ^ G>~ Ÿ n/jN≠M' x
 2)&é+. 4.2.4]# x :é, ' à Î CµK. Ō È £ F •à Î ^ N≠M' È
 2. 4.2.5 x
 3) . 4.2.5 ^ Ÿ\$+ ÐN≠M']p XG L, ' ; ù v ž p ž >~]9ç È
 W [; ù v ž j B'F9 +g £ 9 ZF9N© x
 4)&é+. 4.2.5, ' Î Ð 9JÐ È Î Ð ž È @ Ĩ > £ F Î Ð >, ' +
 Ñ G>~N≠M' È&é+ #, 9JÐ È F "Ñ 9 + ... \$ à ž, ' + Ñ G>~N≠M' Ä

+ Ñ Ä ÖgzEiE...[ZÖ =1T" ="Ò- #•_éNsÄ10 6 Å

- 1 ÄB3B N©- È ^N©- 7- O!“.ž —>|
- 2 Ä f 5N©- È =0 j project2.war
- 3 ÄG 5çN©- ` tomcat = Ñ ~ ;

+ Ñ • Ö6| J3P « Ä 10 6 Å

oÑ2oÒ ÔB\$ > XÄ6-9"&XeE.V1

oÑ3oÒ*4{6 `X?; X•5ê8ß& e . 2

oÑ4oÒNÁ6ö4 ^•X?; X•5ê8ß& e . 3

oÑ5oÒZ, ÄM,, xX•5ê8ß& e . 4

B NÎ5L - Æ E 7 P ¥1x*<315 F Í f ¥ M>ž\$1 Ö D VLŠ W •

oÑi oÒ !_2•^®

L¿-p Ÿ ° _X 4 ZN¶ , ' = Ý ž ú È 1 J Ÿ FF 0; • Ð ¶7J!• Ä WGÿ 1 J4ç4ç
Ð W) Ÿ F *Aî, ' ÅCt È Ö , 1 J Ÿ1Ñ*63+5 é ĩ 1 J Í & ` ¶ @ 1 J ^ , ' -(£
Ÿ È 9— @ ^) Ÿ , ' M0"r ú & PF15 M0?±, ' ê , ĩG÷ ö.ž Ä ú & Ä 9 x, ' G 5ç ¼-(
Ä, ' Ä) Ú í Ä j ¶ Q 1 J 1Ñ*6"d £ ¼ Œ x)· È 2EŸ & 1 J ä Ê 0 0 ‡ 1 J
Ÿ1Ñ*63+5 È k?± ĩ7- Q ‡ 5 9 ^ Ÿ1Ñ*6 Ä G L Ÿ1Ñ*6 Ä Ç } Ÿ1Ñ*6 Ä 8 <
Ÿ1Ñ*6 Ä ê » “ x1Ñ*6 Ä3+5 1Ñ*61y Ä

• Œ j É 1 J Ÿ1Ñ*63+5 È N©- 0 4ô, ' 0; ¿ ^ È B' Î)à ² ; ĩ7- Ö

, Ç } Ÿ G>~ n/j x

, Ç } Ÿ PL" Ä

+ Ñ 0 Ö)ß ³G)5ž > webN©- à * Ä10 6 Ä

1 Ä!“ .žG)5žLö @ 0 § x

2 Ä!“ .žG)5ž Web= Ñ ~ x

3 Ä à * webN©- (project 3)

4 Ä , •Ct\$Ä · &], ' v æ 5

5 Ä , • applicationContext.xml Ämybatis- config.xml Äspringmvc- config.xml 1y

-(£G)5ž · & !) i-(£ µ é

6 Ä , •5•N¥3P €

+ Ñ ¼ Ö ž Ä, 'AîAÑ > Î)à Ä10 6 Ä

1 Ä K * ž Ä EmisDBx

2 Ä K * ž>~

K * Ç } Ÿ>~ (T_post) È>~5 ' ?ñ>~ 4.3.1

□ 0

1 0

abm oq

*X:¶#	*X:¶Z65	*X:¶K &OE	BZ¹ ;l{	(;é
ld		int		

DepName

+ Ñ 9 Öî f2«,' AîAÑ> Î)à Ä20 6 Å

B'J,)-(Ä,' ž>~5 '5F Éî f2« Ä# ?î f2«5F É?ö93 Å

+ Ñ Ö} N≠M', ' AîAÑ> Î)à Ä50 6 Å

1 Å Í žN©- Ī7-M0"r,'+X » . ¼#k Ø . Î)à Ç } ÿ G>~ .../j Ī7- È ² . 4.3.2 ¼

4.3.3 p/j ÄÄ 20 6 Å

1) Mapper2« ú Mapper.xml , ' AîAÑ>5F É(10 6)

Mapper.java Mapper.xml

2) Service 2« ú Service Î)à2«,' AîAÑ >5F É Ä 5 6 Å

3) Controller 2«,' AîAÑ >5F É Ä5 6 Å

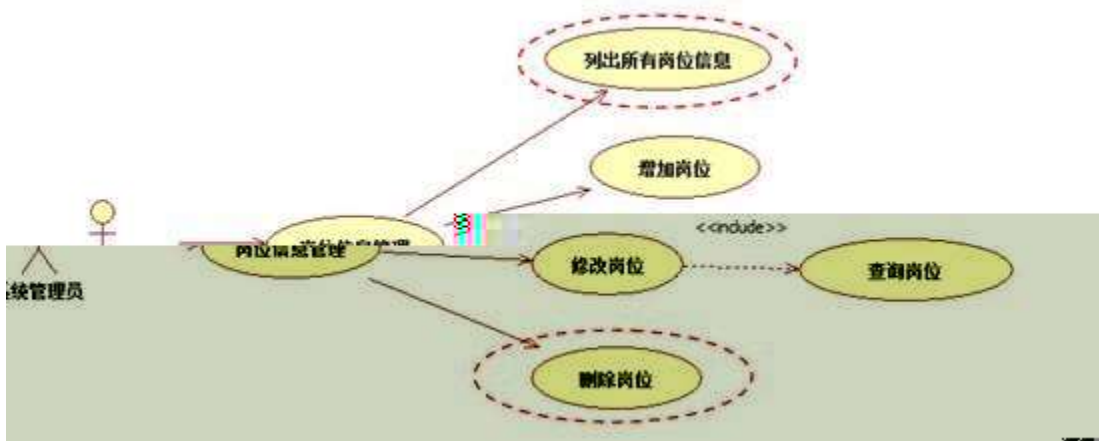

□ 0 . □ □

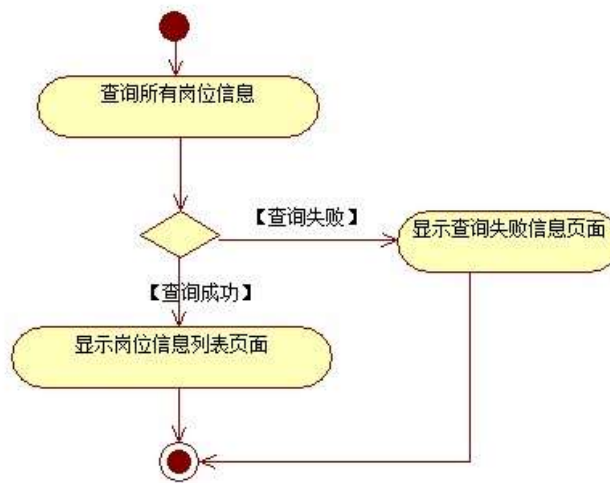

□ 0 □ □ □

2 Å Í žN©- Ī7-M0"r,'+X » . ¼#k Ø . Î)à Ç } ÿ PL" Ī7- È ² .

4.3.1 ¼ 4.3.2 p

1/ j ÄÄ 20 6 Ä

1) Mapper2« ú Mapper.xml , ' AîÄÑ>5F É(10 6)

B'J,)-(Ä, ' ž>5 '5F É-(£>~, ' Mapper.java ¼ Mapperxml

2) Service 2« ú Service î)à2«, 'AîÄÑ >5F É Ä 5 6 Ä

3) Controller 2«, 'AîÄÑ >5F É Ä5 6 Ä

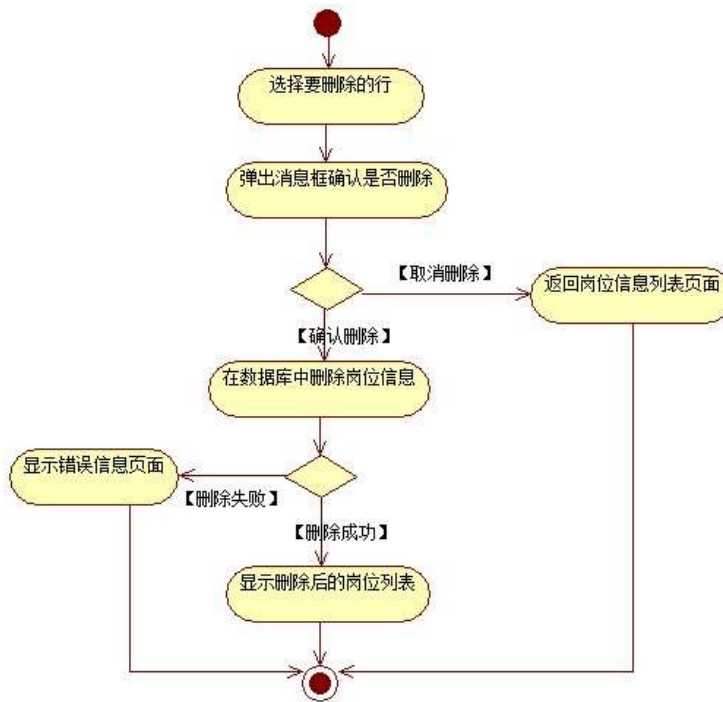

1 0 0

□ □

3 ÄÑ≠MAîÄÑ > î)à Ä 10 6 Ä

Ë, '3P ∈ j *.p È î)à .

4.3. 4 p/jN≠M' Ä

1 0 1

□

□

1) . 4.3. 4 p/jN≠M' j Ç } G>~ ÿ n/jN≠M' x

2) &é + . 4.3.4]# x ý Æ G],' PL" CµK. Õ È £ PL") Ä 0>|, ' Ç } ÿ È
PL" @ Ì >F PL" >, ' Ç } ÿ G>~N≠M' x

3) &é + . 4.3.4 , ' G>~N≠, ' =F9 v G, ' 1\ 0 Z =F9 v F65 # x : é #M', ' ~F9
=F9 v È £ ~4i ~ =F9 Ç } G>~N© È' f >&é + # x : é #M', ' PL" CµK. Õ £ PL"
F9], ' J>| Ç } ž È PL" @ Ì >F PL" >, ' Ç } ÿ G>~N≠M' Ä

+ Ñ Ä ÖgzEiE...[ZÖ =1T" ="Ò- #•_éNs Ä10 6 Å

1 ÄB3B N©- È ~N©- 7- O!" .ž —>|

2 Ä f 5N©- È =0 j project 3.war

3 ÄG 5çN©- ` tomcat = Ñ ~ ;

+ Ñ • Ö6| J3P « Ä 10 6 Å

oÑ2oÒ ÔB\$ >XÂ6-9"&XeE.V

oÑ3oÒ*4{6 'X?; X•5ê8ß& e . 2

oÑ4oÒNÁ6ö4^•X?; X•5ê8ß& e . 3

oÑ5oÒZ, ÄM,, xX•5ê8ß& e . 4

B NÍ5L - Æ E 7 P ¥1x*<315 F Í f ¥ M>ž t/p D\$1 Ö W •

oÑ! oÒ !_2•^®

L¿-p Ÿ ° _X 4 ZN¶ , ' = Ý ž ú È 1 J Ÿ FF 0; • Đ ¶7J!• Ä WGÿ 1 J4ç4ç
Đ W) Ÿ F *Aî, ' Å Ct È Ö , 1 J Ÿ1Ñ*63+5 é ĩ 1 J Í & ` ¶ @ 1 J ^ , '-(£
Ÿ È 9'— @ ^) Ÿ, 'M0"r ú & PF15 M0?±, ' ê , _ ĩ G ÷ ö.ž Ä ú & Ä 9 x, 'G 5ç ¼-(
Ä, ' Ä) Ú í Ä j ¶ Q 1 J 1Ñ*6"d £ ¼ Œ x)· È 2EŸ & 1 J ä Ê 0 0 ± 1 J
Ÿ1Ñ*63+5 È k?± ĩ 7- Q ± 5 9 ^ Ÿ1Ñ*6 Ä G L Ÿ1Ñ*6 Ä Ç } Ÿ1Ñ*6 Ä 8 <
Ÿ1Ñ*6 Ä ê » “ x1Ñ*6 Ä 3+5 1Ñ*6 1y Ä

• Œ j É 1 J Ÿ1Ñ*63+5 Ê N©- 0 4đ ñ p\$U,, 0 Y XÄF • S D a iÑás O 1*0=Pa iÑás O 1'# Ö

K *G L Y>~ (T_depart) È>~5 'ñ>~ 4.4.2 Ä

1 abm oq

Id		int		
DepName		varchar(20)		
Description		varchar(200)		

X>~ T_post • ;Aà ... È?ñ>~ 4.4.3 Ä

1 0 ml pq

Id	Depart Id	PostName	PostSalary	Description
1	1		3000	
2	1		15000	
3	2		4500	
4	3		3000	

X>~ T_depart • ;Aà ... È?ñ>~ 4.4.4 Ä

1 1 abm oq

Id	DepName	Description
1		
2		
3		

+ Ñ 9 Öî f2«,' AiAÑ> î)à Ä20 6 Å

B'J,)-(Ä, ' ž>~5 '5F É î f2« Ä# ? î f2«5F É?ô93 Ä

+ Ñ Ö} N≠M', ' AîAÑ> î)à Ä50 6 Ä

1 Ä Í žN©- İ7-M0"r, '+X » . ¼#k Ø . î)à Ç } Ÿ G>~ .../j İ7- È² . 4.4.1 ¼ 4.4.2

p/j ÄÄ 20 6 Ä

1) Mapper2« ú Mapper.xml , ' AîAÑ>5F É(10 6)

B'J,)-(Ä, ' ž>~5 '5F É-(£>~, ' Mapper.java ¼ Mapper.xml

2) Service 2« ú Service î)à2«, 'AîAÑ >5F É Ä 5 6 Ä

3) Controller 2«, 'AîAÑ >5F É Ä5 6 Ä



□ 1 . □

□ □

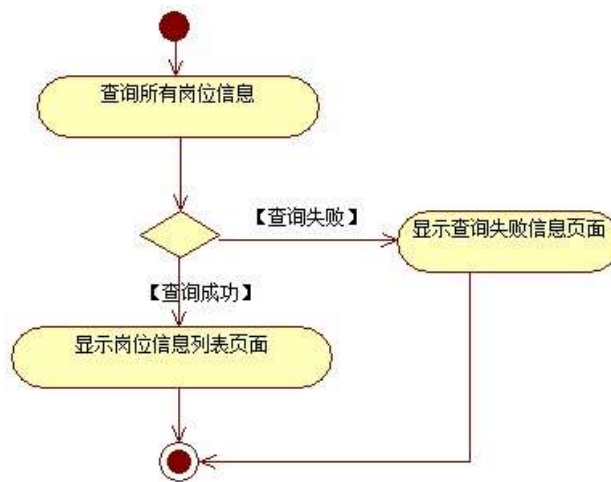

□ 1 □

□

□

2 Ä Í žN©- İ7-M0"r, '+X » . ¼#k Ø . î)à Ç } Ÿ \$+ Đ İ7- È² .

4.4.3 ¼ 4.4.4 p

/j ÄÄ 20 6 Ä

1) Mapper2« ú Mapper.xml , 'AîAÑ>5F É(10 6)

Mapper.java Mapper.xml

2) Service 2« ú Service Î)à2«, 'AîAÑ >5F É Ä 5 6 Å

3) Controller 2«, 'AîAÑ >5F É Ä5 6 Å

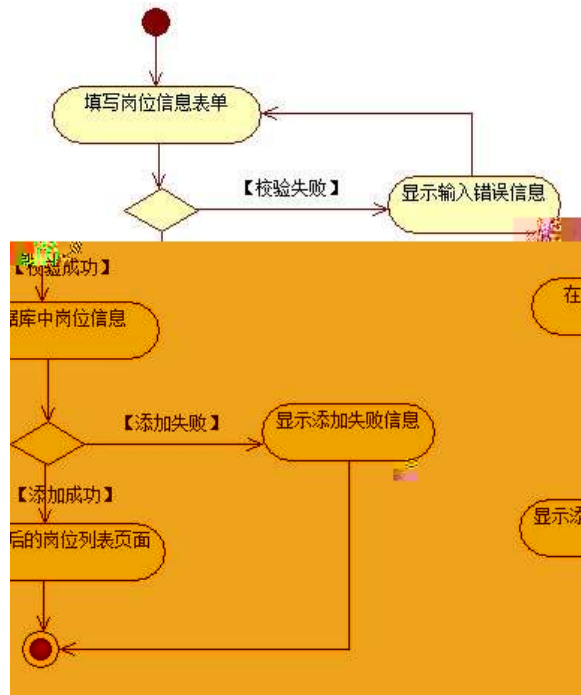

□ 1 0 □

□ □

3 ÅÑ≠MAîAÑ > Î)à Ä 10 6 Å

Ë, '3P ∈ j *.p È Î)à .

4.4.1 Å4.4.2 p/jN≠M' Ä

ID	名称	所属部门	岗位名称	岗位工资	工作描述	是否启用
01	销售经理	销售中心	销售经理	3000	负责销售中心的产品推广和销售工作，制定销售计划，跟进客户需求和反馈。	✓
02	培训师	培训中心	培训师	2000	负责制定培训计划，开展新员工入职培训和在职员工的技能提升培训。	✓
03	行政助理	行政中心	行政助理	1500	负责处理日常行政事务，包括文件管理、会议组织、办公用品采购等。	✓
04	人力资源专员	人力资源部	人力资源专员	2500	负责招聘、入职、考勤、薪酬福利等人力资源管理工作。	✓
05	财务人员	财务部	财务人员	4500	负责处理公司的日常财务核算、账务处理、税务申报等工作。	✓
06	法务专员	法务部	法务专员	3000	负责处理公司的法律事务，包括合同审核、法律风险防范等。	✓
07	IT支持	IT部	IT支持	2000	负责处理公司的IT系统维护、网络故障排除等工作。	✓
08	市场专员	市场部	市场专员	1000	负责市场调研、品牌推广、活动策划等工作。	✓
09	客服专员	客服中心	客服专员	1500	负责处理客户的咨询、投诉、售后服务等工作。	✓
10	仓库管理员	仓储部	仓库管理员	1800	负责管理公司的仓库物资，包括入库、出库、盘点等工作。	✓
11	质检员	质检部	质检员	2000	负责对公司生产的产品进行质量检验，确保产品质量符合标准。	✓
12	生产工人	生产部	生产工人	1200	负责按照生产计划进行产品的生产加工工作。	✓

□ 1 1 □

□ □



□ 1 2 □ □ □

1) . 4.4.4 p/jN¥M' j Ç } G>~ ÿ n/jN¥M' x

2) &é + . 4.4.4]# x : é, à Î CµK. Õ È F • Ç } ÿ à ÎN¥M' È

2 . 4.4.5 x

3) . 4.4.5, 'p ŽG L, ' ; ù v ž pG L ž>~]9ç È&é + . 4.4.2 , '

Î Ð 9JÐ Ě Ð Ç } ž ` ž Ě Ě Ð @ Ĭ >F à, ' Ç } ÿ G>~N¥M' È

&é + #, 9JÐ È-\$ ŌF Z à Î Ð, ' ÿ G>~N¥ Ä

+ Ñ Ä ÖgzE'iE...[ZÖ =1T" ="Ò- #•_éNsÄ10 6 Å

1 ÄB3B N©- È ~N©- 7- O!" .ž —>|

2 Ä f 5N©- È =0 j project 4.war

3 ÄG 5çN©- ` tomcat = Ñ ~ ;

+ Ñ • Ö 6| J3P « Ä10 6 Å

oÑ2oÒ ÔB\$ > XÄ6-9"&XeE.∇

oÑBoÒ*∖4{6 'X?; X•5ê8ß& e . 2

oÑ4oÒNÁ6ö4^•X?; X•5ê8ß& e . 3

oÑ5oÒZ, ÄM,, xX•5ê8ß& e . 4

B NÍ5L - Æ E 7 P ¥1x*<315 F Í f ¥ M>ž t/p D5LEÇ W •

oÑi oÒ !_2•^®

L¿-p Ÿ ° _X 4 ZN¶ ,´ = Ý ž ú È 1 J Ÿ FF 0; • Ð ¶7J!• Ä WGÿ 1 J4ç4ç
 Ð W) Ÿ F *Aî,´ ÅCt È Ö , 1 J Ÿ1Ñ*63+5 é ĩ 1 J Í & `¶@ 1 J ^ ,´-(£
 Ÿ È 9— @ ^) Ÿ,´M0"r ú & PF15 M0?±,´ ê , ĩG÷ ö.ž Ä ú & Ä 9 x,´G 5ç ¼-(
 Ä,´ Ä) Ú í Ä j ¶ Q 1 J 1Ñ *6"d £ ¼ Œ x)• È 2EŸ & 1 J ä È 0 0 ± 1 J
 Ÿ1Ñ*63+5 È k?± ĩ7- Q ± 5 9 ^ Ÿ1Ñ*6 Ä G L Ÿ1Ñ*6 Ä Ç } Ÿ1Ñ*6 Ä 8 <
 Ÿ1Ñ*6 Ä ê » “ x1Ñ*6 Ä3+5 1Ñ*61y Ä

- Œ j É 1 J Ÿ1Ñ*63+5 ÈNŒ- 0 4ô,´0; ¿ ^ ÈB' Î)à ²; ĩ7- Ö
- , Ç } Ÿ G>~ n/j x
- , Ç } Ÿ5FEÁ Ä

+ Ñ 0 Ö)ß ³G)5ž > webNŒ- à * Ä10 6 Ä

1 Ä!“ .žG)5žLö @ 0 § x

2 Ä!“ .žG)5ž Web= Ñ ~ x

3 Ä à * webNŒ- (project 5)

4 Ä , •Ct\$Ä . &],´ v æ 5

5 Ä , • applicationContext.xml Ämybatis - config.xml Äspringmvc-

config.xml 1y-(£G)5ž . & !) i-(£ µ é

6 Ä , •5•N¥3P €

+ Ñ ¼ Ö ž Ä,´AîAÑ > Î)à Ä10 6 Ä

1 Ä K * ž Ä EmisDBx

2 Ä K * ž>~

K * Ç } Ÿ>~ (T_post) È>~5 ´ñ>~ 4.5.1 Ä

□ 2 .□

ml pq

□

Id		int		
DepartId	ID	int		
PostName		varchar(40)		
PostSalary		money		
Description		varchar(200)		

K *G L Ÿ>~ (T_depart) È>~5 ´ñ>~ 4.5.2 Ä

□

□ 2 □

abm oq

□

Id		int		
DeptId	ID	int		
PostName		varchar(40)		
PostSalary		money		
Description		varchar(200)		

X>~ T_ post • ;Aà ... È?ñ>~ 4.5.3 Ä

□ 2 0□

ml pq

□

Id		int		
DeptId	ID	int		
PostName		varchar(40)		
PostSalary		money		

4.5.2 p/j ÄÄ 20 6 Å

1) Mapper2« ú Mapper.xml , ' AîAÑ>5F É(10 6)

B'J,)-(Ä, ' ž>5 '5F É-(£>~, ' Mapper.java ¼ Mapper.xml

2) Service 2« ú Service î)à2«, 'AîAÑ >5F É Ä 5 6 Å

3) Controller 2«, 'AîAÑ >5F É Ä5 6 Å



□ 2 . □

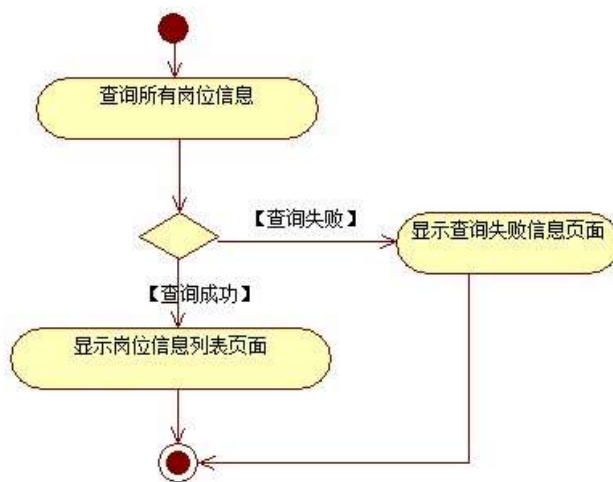

□ 2 □ □

2 Å í žN©- İ7-M0"r, '+X » . ¼#k Ø . î)à Ç } Ý5FEÁ İ7- È ² .

4.5.3 ¼ 4.5.3

p/j ÄÄ 20 6 Å

1) Mapper2« ú Mapper.xml , ' AîAÑ>5F É(10 6)

B'J,)-(Ä, ' ž>5 '5F É-(£>~, ' Mapper.java ¼ Mapper.xml



4.5.6 a.

1 Å . 4.5.6 p/jN¥M' j Ç } G>~ Ÿ n/jN¥M' x

2 Å&é + . 4.5.6]# x y Œ G,' i CjK. Œ È £ F • Ç } Ÿ iN¥M' È² .

4.5.2 x

3 Å . 4.5.5,' p ŽG L,' ; ù v ž pG L ž>~]9ç È&é + . 4.5.5,' i

9Jp È i-(Ä,' Ç } ž` ž Ä È i@ Ĩ>F à,' Ç } Ÿ G>~N¥M' È&é +
 #, 9Jp È-\$ ŒF Z i,' Ÿ G>~N¥ Ä

+ Ñ Ä ŒNŒ-,'B3B Ä f 5 Ä 3 ¼G 5ç Ä10 6 Å

1 ÄB3B NŒ- È ˆNŒ- 7- O!“.ž —>|

2 Ä f 5NŒ- È =0 j project 5.war

3 ÄG 5çNŒ- ` tomcat = Ñ ~;

+ Ñ • Œ6| J3P « Ä 10 6 Å

oÑ2oÒ ŒB\$ > XÄ6-9"&XeE.V1

oÑBoÒ*¼{6 `X?; X•5ê8ß& e . 2

oÑ4oÒNÁ6ö4^•X?; X•5ê8ß& e . 3

oÑ5oÒZ, ÄM,, xX•5ê8ß& e . 4

B NÍ5L - Æ E ð ÑCz\$Æ1x*<315 F Ê6Ž ¥ M>ž t/p D B W •

oÑI oÒ !_2^®

Eÿ & 1 J Ĩ •?δ QE³ ? È) ¼ ê ^Ct\$À Ã Ct1Ñ*61yGý?±)ß8² Ĩ • * \ :G÷+X { 4
*6 é ?F >| ý OE ÈFP @ OE x)· ~ Ã4*6FO Ö ' ÄF T ¨ j x,úEœ - È œ (?δ Q ™ W È U
M0 0 0 ‡ ê ËCt\$À3+5 ÈJE÷ XB 3+5],´-(£ ž ... • Æò Aî5ž È ^6| “ xCt É Ã
AÑ1Ç;ÚCt n ÄÎ)à OE † 1Ñ*6 úAà ...6| ò Ð)AÝ Ä6| } \$1yB 4öCt É È Q OE
x)· ¼1Ñ*6"d £ ÄB 3+5 ,´ k?± Ĩ7- Q ‡ 5 ê ^1Ñ*6 Ä 6^1Ñ*6 Ä)AÝ1Ñ*6 Ä † 1Ñ*6 Ä
;ÚH 1Ñ*61y Ä

- OE j É ê ËCt\$À1Ñ*63+5 ÊN©- 0 4ô,´0; ¿ ^ ÈB' Î)à ²; Ĩ7- Ö
- , Ä6^ ÿ G>~ n/j x
- , Ä6^ ÿ B Ä

+ Ñ 0 Ö)ß ³G}5ž > webN©- à * Ä10 6 Ä

1 Ä!“ .žG}5žLö @ 0 § x

2 Ä!“ .žG}5ž Web= Ñ ~ x

3 Ä à * webN©- (demo)

4 Ä , •Ct\$À · &],´ v æ 5

5 Ä , • applicationContext.xml Ämybatis- config.xml Äspringmvc- config.xml 1y

-(£G}5ž · & !) i-(£ µ é

6 Ä , •5•N¥3P €

+ Ñ

Eraíl	Fp1á p	varchar(50)	V	
Education	-¶	varchar(20)	V	Q j Ā W C Ā \0 Ā... Ā Š Ā ! •N© +F9
Mjor	C J	varchar (40)	V	
School	" J - Q	varchar (50)	V	
WdkYear	Œ 4ÿP¼	int	V	... } _ª
Specific Exper	B 4ö ÿF	text	V	

X>~ T_ applicant • ;Aà ... È?ñ>~ 4.6.2 Ä

3

mmi f kq

Id	1
UserName	P ~ .
Sex	+g
Age	28
Telephone	15738495322
Post	Eÿ&#{B 0; 8
Eraíl	zhy033@63.com
Education	\0
Mjor	AÑ1Ç j
School	#%o"•W -
WdkYear	3
Specific Exper	2013 ¢ \0 " J ¾#%o"•W - È p » JAVA Eÿ &#{B Œ 9 ¢ È § 78ÿ -, ' ° _6ü ÿ È § 9 , j, ' 6 À ¼FkEÁ M5\$7- È È - i ž#{B AÑ B ¼#{B é xF > Eÿ &#{B x7- OJ,)Eÿ &M0"r 0 #{B Q » È f È#{B é x È¹ Â#{B AÑ B È !) #{B N©- F > 1Ñ*6 Ä

3 0

mmi f kq

Id	2
UserName	~9a:h
Sex	+g
Age	30
Telephone	13898787675
Post	ž Ā1Ñ *6 ^
Eraíl	zhuyuzhu66@163.com
Education	.D0!+O
Mjor	AÑ1Ç j

School	\$† ‡ W -
Work Experience	5
Specific Experience	\$† ‡ W -Eÿ & 0; C J.D0!+O" J È " J > x > X Z œ (õ + ž Ā1Ñ*6 ^6 } È õK^- 1>õG 5ç Ò g+O x)ß³, ' ž Ā ú œ (µG #{B)ß³ Ā - x ž Ā, ' 4N© ò 77x - x > 6 Ā ž Ā JA-z Ā 4*6 ž Ā uLì ú3+5 ý Ā ' ĀK11y õ à x, •, * ž Ā5F É 4N©- 1Ñ*6 8 Ō Ā ž Ā>• 1 w4x Ā ž Ā 7 - Ā

+ Ñ 9 Ō Î f2«,' AîĀÑ> Î)à Ā10 6 Ā

+ Ñ Ō } N≠M', ' AîĀÑ> İ7- Î)à Ā50 6 Ā

1 È Í žN©- İ7-M0"r, '+X » . ¼#k Ø . Î)à Ā6^ Ÿ G>~ .../j İ7- È² .

4.6. 1 ¼ 4.6. 2 p/j Ā Ā20 6 Ā

1) Mapper2« ú Mapper.xml , ' AîĀÑ>5F É(10 6)

Mapper.java Mapper.xml

2) Service 2« ú Service Î)à2«, 'AîĀÑ >5F É Ā 5 6 Ā

3) Controller 2«, 'AîĀÑ >5F É Ā5 6 Ā



1 3 . □

□

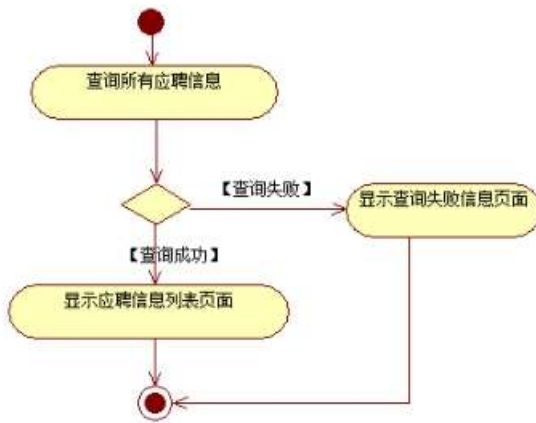

1 3 □

□

2 È Í žN©- ì7-M0"r, '+X » . ¼#k Ø . Î)à Ä6^ ŸB ö B ì7- È² .

4.6.2 ¼ 4.6.3 p/j Ä 20 6 Å

1) Mapper 2« ú Mapper.xml , ' AîAÑ>5F É(10 6)

B'J,)-(Ä, ' ž>~5 '5F É-(£>~, ' Mapper.java ¼ Mapper.xml

2) Service 2« ú Service Î)à2«, 'AîAÑ >5F É Ä 5 6 Å

3) Controller 2«, 'AîAÑ >5F É Ä5 6 Å

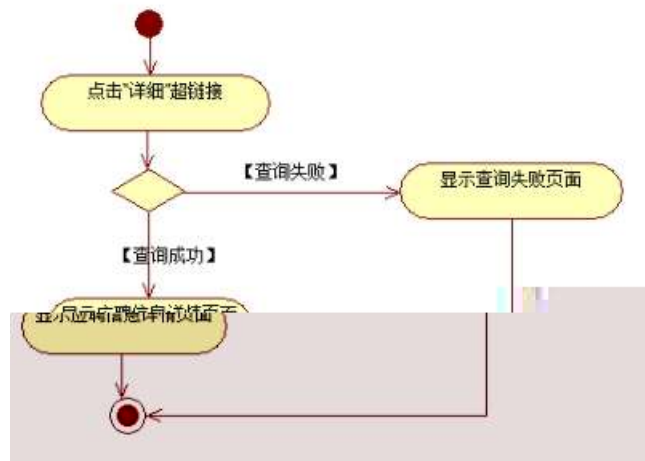

1 3 0 □

□

3 ÈN¥M', 'AîAÑ> Î)à Ä10 6 Å

È, '3P € j *.p È Î)à .

4.6.4 Ä4.6.5 p/jN¥M' Ä



1 3 1



1 3 2





□ 3 3 □ □

N¥M'D#EœB\$ >

- 1) . 4.6. 4 p/jN¥M' j ê ËCt\$À1Ñ*63+5 , ' kN¥ x
 - 2)&é + . 4.6. 4] x: ... ? #•?ø Ä6^ ÿ È £ F • Ä6^ ÿ G>~N¥M' È ² .
- 4.6. 5 x
- 3)&é + . 4.6. 5 , ' # x ý œ ? , ' B 4ö ÇµK. Õ È £ F • Ä6^65, 'B 4ö ž - ;
N¥M' È ² . 4.6. 6 Ä
 - 4)&é + . 4.6. 6 N¥M' , ' F ÇµK. Õ È £ F Ä6^ ÿ G>~N¥M' Ä

+ Ñ Ä ÖgzEiE...[ZÖ =1T" ="Ö- #•_éNs Ä10 6 Ä

- 1 ÄB3B N©- È ~N©- 7- O!" .ž —>|
- 2 Ä f 5N©- È =0 j demo.war
- 3 Ä G 5çN©- ` tomcat = Ñ ~ ;

+ Ñ • Ö 6| J3P « Ä10 6 Ä

oÑ2oÒ ÔB\$ > XÄ6-9"&XeE.¥

oÑ3oÒ*¼{6 'X?; X•5ê8ß& e . 2

oÑ4oÒNÁ6ö4^•X?; X•5ê8ß& e . 3

oÑ5oÒZ, ÄM,, xX•5ê8ß& e . 4

B NÍ5L - Æ E ð ÑCz\$Æ1x*<315 F Ê6Ž ¥ M>ž t/p D\$1 Ö W •

oÑl oÒ !_2•^®

Eÿ & 1 J Ĩ •?ð QE³ ? È) ¼ ê ^Ct\$À Ã Ct1Ñ*61yGý?±)ß8² Ĩ • * \ :G÷+X { 4
 *6 é ?F >| ý OE ÈFP @ OE x) . ~ Ã4*6FO Ö ' ÄF T ¼ j x,úEœ - Èœ (?ð Q ™ W È U
 M0 0 0 ‡ ê ËCt\$À3+5 ÈJE÷ XB 3+5], '(£ ž ... • Æò Aî5ž È ^6| “ xCt É Æ
 AÑ1Ç;ÚCt n ÆÎ)à OE † 1Ñ*6 úAà ...6| ò Ð)AÝ Æ6| } \$1yB 4öCt É È Q OE
 x) . ¼1Ñ*6"d £ ÄB 3+5 , ' k?± Ĩ7- Q ‡ 5 ê ^1Ñ*6 Æ 6^1Ñ*6 Æ)AÝ1Ñ*6 Æ † 1Ñ*6 Æ
 ;ÚH 1Ñ*61y Æ

- OE j É ê ËCt\$À1Ñ*63+5 ÈN©- 0 4ô, '0; ¿ ^ ÈB' Î)à ²; Ĩ7- Ö
- , Ä6^ ÿ G>~ n/j x
- , Ä6^ ÿ\$+ Ð Æ

+ Ñ 0 Ö)ß ³G}5ž > webN©- à * Ä10 6 Å

- 1 Ä!“ .žG}5žLö @ 0 § x
- 2 Ä!“ .žG}5ž Web= Ñ ~ x
- 3 Ä à * webN©- (demø
- 4 Ä , •Ct\$À . &], ' v æ 5
- 5 Ä , • applicationContext.xml Ä mybatis- config.xml Ä springmvc-
 config.xml 1y-(£G}5ž . & i) i-(£ µ é
- 6 Ä , •5•N¥3P €

+ Ñ ¼ Ö ž Æ, 'AîAÑ > Î)à Ä10 6 Å

- 1 Ä K * ž Æ PersonManagerDB
- 2 Ä K * ž>~
- K * Ä6^ ê ^ ÿ>~ (T_applicant) È>~5 ' ?ñ>~ 4.7.1 Ä

☐ 4 .☐ ☐ mmi f kq ☐☐

Id		int		
UserName		varchar(20)		
Sex		varchar(4)		
Age		int		
Telephone		varchar(20)		
Post		varchar 50		
Email		varchar(50)		

Education		varchar(20)		
Major		varchar(40)		
School		varchar(50)		
WorkYear		int		
SpecificExper		text		

X> T_applicant • ;Aà ... È?ñ> 4.7.2 Ä

4

mmi f kq

Id	1
UserName	P ~ .
Sex	+g
Age	28
Telephone	15738195322
Post	Eÿ&#{B 0; 8
Email	zhy033@63.com
Education	\0
Major	AÑ1Ç j
School	#%o"•W –
WorkYear	3
Specific Exper	2013 ¼0 " J ¼#%o"•W – È p » JAVAÿ &#{B œ9¼ È § 78ÿ -, ' ° _6ü ÿ È § 9 , j, ' 6 À ¼FkEÁ M5\$7- È È7- i ž#{B AÑ B ¼#{B é xF > Eÿ &#{B x7- OJ,)Eÿ &M0"r 0 #{B Q » È f È#{B é x È¹ Â#{B AÑ B È !) #{B Nœ- F > 1Ñ*6 Ä

4 0

mmi f kq

Id	2
UserName	~9a:h
Sex	+g
Age	30
Telephone	13898787675
Post	ž Ä1Ñ *6 ^
Email	zhuyuzhu66@163.com
Education	.D0!+O
Major	AÑ1Ç j
School	\$† ‡ W –

Worker	5
Specific Exper	\$\dagger \ddagger W -E\ddot{Y} \& 0; C J.D0!+O" J \ddot{E} " J > x > X Z \ae (\ddot{o} + \ddot{z} \ddot{A}1\ddot{N}^*6 \grave{6} \} \grave{E}\ddot{o}K^- 1>\ddot{o}G 5\grave{c} \grave{O} g+O x)\beta^3, \grave{z} \ddot{A} \acute{u} \ae (\mu G \#{B})\beta^3 \ddot{A} - x \ddot{z} \ddot{A}, \grave{4}N\textcircled{\circ} \grave{o} 77 x - x > 6 \grave{A} \ddot{z} \ddot{A}]A-z \ddot{A} 4^*6 \ddot{z} \ddot{A} uLi \acute{u}3+5 \acute{y} \grave{A} \grave{A} K11y \ddot{o} \grave{a} x, \bullet, * \ddot{z} \ddot{A} 5F \acute{E} 4N\textcircled{-} 1\ddot{N}^*6 8 \ddot{O} \ddot{A} \ddot{z} \ddot{A} > \bullet 1 w4x \ddot{A} \ddot{z} \ddot{A} 7 - \ddot{A}

+ N 9 O Î f 2 « , ' A î A Ñ > Î) à Ä 10 6 Å

B'J,)-(Ä, ' ž > ~ 5 ' 5F É Î f 2 « Ä # ? Î f 2 « 5F É ? ð 93 Å

+ N Ö } N ≠ M ; ' A î A Ñ > Î 7 - Î) à Ä 50 6 Å

1. Í ž N © - Î 7 - M 0 " r , ' + X » . ¼ # k Ø . Î) à Ä 6 ^ ÿ G > ~ ... / j Î 7 - È ² .

4.7.1 ¼ 4.7.2 p / j ÄÄ 20 6 Å

1) Mapper 2 « ú Mapper.xml , ' A î A Ñ > 5F É (10 6)

B'J,)-(Ä, ' ž > ~ 5 ' 5F É -(£ > ~ , Mapper.java ¼ Mapper.xml

2) Service 2 « ú Service Î) à 2 « , ' A î A Ñ > 5F É Ä 5 6 Å

3) Controller 2 « , ' A î A Ñ > 5F É Ä 5 6 Å



1 4 . □

□



图 4 □

□

2. 1) Mapper2 « ú Mapper.xml , ' AîAÑ > 5F É (10 6) 4.7.3 ¼

4.7.4 p/j Ä 20 6 Å

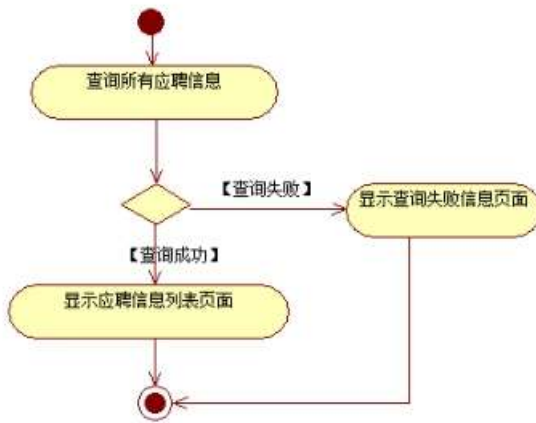
1) Mapper2 « ú Mapper.xml , ' AîAÑ > 5F É (10 6)

B'J,)-(Ä, ' ž > 5 ' 5F É -(£ > , ' Mapper.java ¼ Mapper.xml

2) Service 2 « ú Service î)à 2 « , ' AîAÑ > 5F É Ä 5 6 Å

3) Controller 2 « , ' AîAÑ > 5F É Ä 5 6 Å



图 4 0 □

□

3. N¥M', ' AîAÑ > î)à Ä 10 6 Å

Ë, ' 3P ∈ j *.p È î)à .

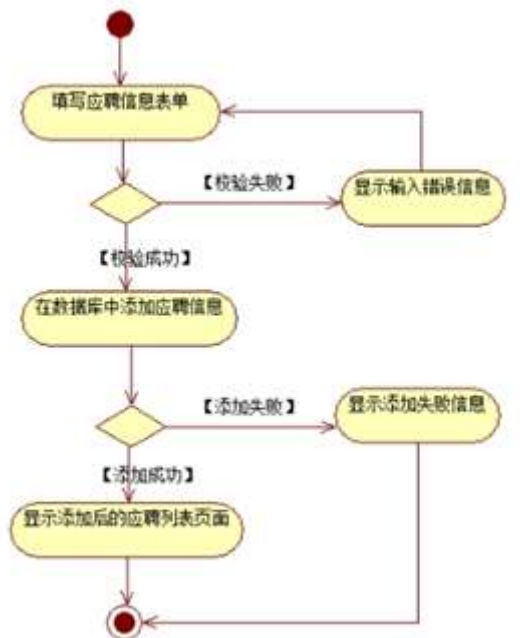
4.7.4 Ä 4.7.5 p/j N¥M' Ä



□ 4 3 □ □

N¥M'D#EœB\$ >

- 1) . 4.7. 4 p/jN¥M' j ê ËCt\$À1Ñ*63+5 ,´ kN¥ x
- 2)&é + . 4.7.4] x: ... ? #?ø Ä6^ ÿ È£ F • Ä6^ ÿ G>~N¥M' È² . 4.7.5 x
- 3)&é + . 4.7.4 F65 4.7.5 ,´ x: ...,´ \$+ Ð Ä6^ ÿ È £ F • Ä6^65,´ ž\$+ ÐN¥M' È² . 4.7.6 Ä
- 4)&é + . 4.7.6 N¥M',´ F CµK. Ö È £ F Ä6^ ÿ G>~N¥M' Ä

+ Ñ Ä ÖN©- ,´B3B Ä f 5 Ä 3 ¼G 5¢ Ä10 6 Ä

- 1 ÄB3B N©- È ~N©- 7- O!"ž —>|
- 2 Ä f 5N©- È =0 j demo.war
- 3 Ä G 5¢N©- ` tomcat = Ñ ~;

+ Ñ • Ö6| J3P « Ä 10 6 Ä

oÑ2oÒ ÔB\$ > XÄ6-9"&XeE.V

oÑBoÒ*¼{6 ´X?; X•5ê8ß& e . 2

oÑ4oÒNÁ6ö4^•X?; X•5ê8ß& e . 3

oÑ5oÒZ, ÄM,, xX•5ê8ß& e . 4

B NÍ5L - Æ E ð ÑCz\$Æ1x*<315 F Ê6Ž ¥ M>ž t/p D5LEÇ W •

oÑI oÒ !_2^®

Eÿ & 1 J Ĩ •?ð QE³ ? È) ¼ ê ^Ct\$À ã Ct1Ñ*61yGý?±)ß8² Ĩ • * \ :G÷+X { 4
 *6 é ?F >| ý OE ÈFP @ OE x)~ ã4*6FO Ö ' ÄF T ¨ j x,úEœ - È œ (?ð Q ™ W È U
 M0 0 0 ‡ ê ËCt\$À3+5 ÈJE÷ X B 3+5],'-(£ ž ... • ãð Aí5ž È ^6| “ xCt É ã
 AÑ1Ç;ÚCt n ãĪ)à OE † 1Ñ*6 úAà ...6| ò Ð)AÝ ã6| } \$1yB 4öCt É È Q OE
 x)· ¼1Ñ*6"d £ ÄB 3+5 , ' k?± Ĩ7- Q ‡ 5 ê ^1Ñ*6 ã 6^ 1Ñ*6 ã)AÝ1Ñ*6 ã † 1Ñ*6 ã
 ;ÚH 1Ñ*61y Ä

- OE j É ê ËCt\$À1Ñ*63+5 ÈN©- 0 4ô, '0; ¿ ^ ÈB' Ī)à ²; Ĩ7- Ö
- , Ä6^ ÿ G>~ n/j x
- , Ä6^ ÿ5FEÁ Ä

+ Ñ 0 Ö)ß ³G}5ž > webN©- à * Ä10 6 Ä

- 1 Ä!“ .žG}5žLö @ 0 § x
- 2 Ä!“ .žG}5ž Web= Ñ ~ x
- 3 Ä à * webN©- (demø
- 4 Ä , •Ct\$À · &],' v æ 5
- 5 Ä , • applicationContext.xml Ä mybatis- config.xml Ä springmvc-
 config.xml 1y-(£G}5ž · & !) i-(£ µ é
- 6 Ä , •5•N¥3P €

+ Ñ ¼ Ö ž Ä, 'AíAÑ > Ī)à Ä10 6 Ä

- 1 Ä K * ž Ä PersonManagerDB
- 2 Ä K * Ä6^ ê ^ Ÿ>~ (T_applicant) È>~5 ' ?ñ>~ 4.8.1 Ä

5 . mmi f kq

Id		int		
UserName		varchar(20)		
Sex		varchar(4)		
Age		int		
Telephone		varchar(20)		
Post		varchar 50		
Email				

Education

varch

WorkExper	5
Specific Exper	\$† ‡ W -Eÿ & 0; C J.D0!+O" J È " J > x > X Z œ (ð + ž Ä1Ñ*6 `6 } ÈõK` 1>õG 5ç Ò g+O x)ß³,´ ž Ä ú œ (µG #{B)ß³ Ä - x ž Ä,´ 4N©ò 77 x - x > 6 Ä ž Ä JA-z Ä 4*6 ž Ä uLi ú3+5 ý Ä ' ÄK11y õ ä x, •, * ž Ä5F É 4N©- 1Ñ*6 8 Ö Ä ž Ä>• 1 w4x Ä ž Ä 7 - Ä

+ Ñ 9 Ö Î f2«,' AîAÑ> Î)à Ä10 6 Ä

B'J,)-(Ä,' ž>~5 '5F É Î f2« Ä# ? Î f2«5F É?ð93 Ä

+ Ñ Ö } N¥M',´ AîAÑ> Î7- Î)à Ä50 6 Ä

1 Ä Í žN©- İ7-M0"r,'+X » . ¼#k Ø . Î)à Ä6` ÿ G>~ .../j İ7- È² .

4.8.1 ¼

4.8.2 p/j ÄÄ 20 6 Ä

Mapper2« ú Mapper.xml,´AîAÑ >5F É(10 6)

2 ÄB'J,)-(Ä,' ž>~5 '5F É-(£>~,´ Mapper.java ¼ Mapper.xml

1) Service 2« ú Service Î)à2«,'AîAÑ >5F É Ä 5 6 Ä

2) Controller 2«,'AîAÑ >5F É Ä5 6 Ä

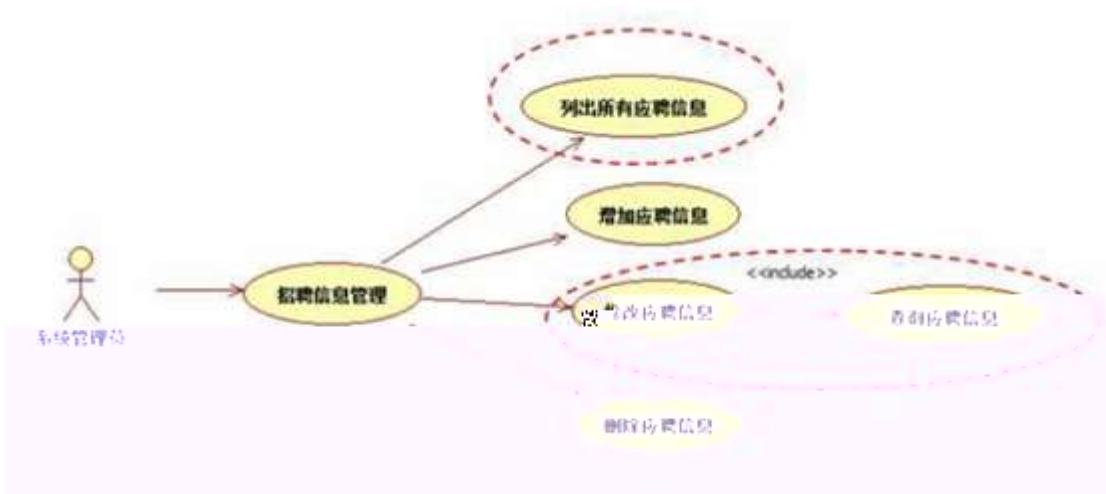

□ 5 . □

□

2. N¥M', 'AîAÑ> Î)à Ä10 6 Å

Ë, '3P € j *.p È Î)à . 4.8.4 Ä4.8.5 p/jN¥M' Ä



1 5 1 □

□



1 5 2 □

□



□ 5 3 □ □

N¥M'D#EœB\$ >

- 1) . 4.8.4 p/jN¥M' j ê ËCt\$À1Ñ*63+5 , ' kN¥ x
- 2) &é + . 4.8.4] x: ... ? #•?ø Ä6^ ÿ È £ F • Ä6^ ÿ G>~N¥M' È² .

4.8.2 x

- 3) &é + . 4.8.5 , ' # x y œ ? , ' i CµK. Õ È £ F • Ä6^65, ' ž5FEÁN¥M' È² . 4.8.6 Ä
- 4) &é + . 4.8.6 N¥M' , ' Ô 9JP È i ž @ Ī £ F i > , ' Ä6^ ÿ G >~N¥M' È = @ Ī F "Ñ 9 + ... \$ à , ' Ä6^ ÿ G >~N¥M' Ä

+ Ñ Ä ÖN©- , 'B3B Ä f 5 Ä 3 ¼G 5¢ Ä10 6 Ä

- 1 ÄB3B N©- È ~N©- 7- O!" .ž —>|
- 2 Ä f 5N©- È =0 j demo.war
- 3 Ä G 5¢N©- ` tomcat = Ñ ~ ;

+ Ñ • Ö6| J3P « Ä 10 6 Ä

oÑ2oÒ ÔB\$ > XÄ6-9"&XeE.V

oÑBoÒ*¼{6 'X?; X•5ê8ß& e . 2

oÑ4oÒNÁ6ö4^•X?; X•5ê8ß& e . 3

oÑ5oÒZ, ÄM,, xX•5ê8ß& e . 4

B NÍ5L - Æ E ð ÑCz\$Æ1x*<315 F Ê6Ž ¥ M>ž t/p D VLš W •

oÑI oÒ !_2^®

Eÿ & 1 J Ĩ •?ð QE³ ? È) ¼ ê ^Ct\$À ã Ct1Ñ*61yGý?±)ß8² Ĩ • * \ :G÷+X { 4
 *6 é ?F >| ý OE ÈFP @ OE x)· ~ ã4*6FO Ö ' ÄF T ¢ j x,úEœ - È œ (?ð Q ™ W È U
 M0 0 0 ‡ ê ËCt\$À3+5 ÈJE÷ XB 3+5],'-(£ ž ... • ãò Aí5ž È ^6| “ xCt É ã
 AÑ1Ç;ÚCt n ãĬ)à OE † 1Ñ*6 úAà ...6| ò Ð)AÝ ã6| } \$1yB 4öCt É È Q OE
 x)· ¼1Ñ*6"d £ ÄB 3+5 , ' k?± Ĩ7- Q ‡ 5 ê ^1Ñ*6 ã 6^1Ñ*6 ã)AÝ1Ñ*6 ã † 1Ñ*6 ã
 ;ÚH 1Ñ*61y Ä

- OE j É ê ËCt\$À1Ñ*63+5 ÈN©- 0 4ð, '0; ¿ ^ ÈB' Ĭ)à ²; Ĩ7- Ö
- , Ä6^ ÿ G>~ n/j x
- , Ä6^ ÿ PL" Ä

+ Ñ 0 Ö)ß ³G}5ž > webN©- à * Ä10 6 Ä

- 1 Ä!“ .žG}5žLö @ 0 § x
- 2 Ä!“ .žG}5ž Web= Ñ ~ x
- 3 Ä à * webN©- (demø
- 4 Ä , •Ct\$À · &],' v æ 5
- 5 Ä , • applicationContext.xml Ämybatis- config.xml Äspringmvc-
 config.xml 1y-(£G}5ž · & !) i-(£ µ é
- 6 Ä , •5·N¥3P €

+ Ñ ¼ Ö ž Ä, 'AíAÑ > Ĭ)à Ä10 6 Ä

- 1 Ä K * ž Ä PersonManagerDB
 - 2 Ä K * >~
- K * Ä6^ ê ^ ÿ>~ (T_applicant) È>~5 ' ?ñ>~ 4.9.1 Ä

☐ 6 .☐ ☐ mmi f kq ☐☐

‡!á =	‡!á B\$ >	‡!á 2« »	qAè j0ª	7#
Id	5F'	int	V	k K^ È8 Ø ĬK
UærName	=	varchar (20)	V	
Sex	W[varchar(4)	V	+gÄ £ T ZF9N©
Age	αU'	int	V	Ä
Telephone	+eB '.1	varchar(20)	V	

Post	6 }	varchar(50)	V	É Jý È +XFG 'LÄ 0
Eraill	Fp1â p	varchar(50)	V	
Education	-¶	varchar(20)	V	Q J Ã W C Ã \0 Ã... Ã Š Ã ! •N© +F9
Mãor	C J	varchar(40)	V	
School	" J - Q	varchar(50)	V	
WdkYear	CE 4ÿP¼	int	V	...} _ ¢
Specific Exper	B 4ö ÿF	text	V	

X>~ T_ applicant • ;Aà ... È?ñ>~ 4.9.2 Ä

6

mmi f kq

Id	1
UserName	P ~ .
Sex	+g
Age	28
Telephone	15738495322
Post	Eÿ&#{B 0; 8
Eraill	zhy033@63.com
Education	\0
Mãor	AÑ1Ç j
School	#%o"•W -
WdkYear	3
Specific Exper	2013 ¢ \0 " J ¾#%o"•W - È p » JAVA Eÿ &#{B CE 9 ¢ È § 78ÿ -, ' ° _6ü ÿ È § 9 , j, ' 6 À ¼FkEÁ M5\$7- È È7- i ž#{B AÑ B ¼#{B é xF > Eÿ &#{B x7- OJ,)Eÿ &M0"r 0 #{B Q » È f Ê#{B é x È' Â#{B AÑ B È !) #{B N©- F > 1Ñ*6 Ä

6 0

mmi f kq

Id	2
UserName	~9a:h
Sex	+g
Age	30
Telephone	13898787675
Post	ž Ã1Ñ *6 ^
Eraill	zhuyuzhu66@163.com
Education	.D0!+O

Major	软件工程
School	浙江理工大学
Work Experience	5
Specific Experience	<p>参与过多个项目的开发，主要负责后端业务逻辑的实现。在项目中担任过组长，负责协调团队成员的工作，确保项目按时交付。在开发过程中，注重代码的可读性和可维护性，积极参与代码审查，提高代码质量。在遇到技术难题时，能够独立思考并寻找解决方案，具有较强的解决问题的能力。在团队合作中，能够主动承担责任，与团队成员保持良好的沟通与协作。在业余时间，积极学习新技术，不断提升自己的专业素养。在实习期间，曾参与过公司的招聘系统开发，负责招聘信息的增删改查功能，对招聘系统的业务流程有深入的了解。在开发过程中，严格按照需求文档进行开发，确保系统的稳定性和可靠性。在系统上线后，积极参与用户培训和技术支持工作，确保用户能够顺利使用系统。在团队合作中，能够主动承担责任，与团队成员保持良好的沟通与协作。在业余时间，积极学习新技术，不断提升自己的专业素养。</p>

4.9.1 招聘系统管理

招聘系统管理的功能需求如下：

4.9.2 招聘系统管理的功能需求

1. 系统管理员可以添加、修改、删除、查询招聘系统管理信息。 4.9.1

2. 系统管理员可以列出所有招聘系统管理信息。 4.9.2

3. 系统管理员可以添加招聘系统管理信息。

4. 系统管理员可以修改招聘系统管理信息。

5. 系统管理员可以删除招聘系统管理信息。

6. 系统管理员可以查询招聘系统管理信息。



图 6.1 招聘系统管理用例图



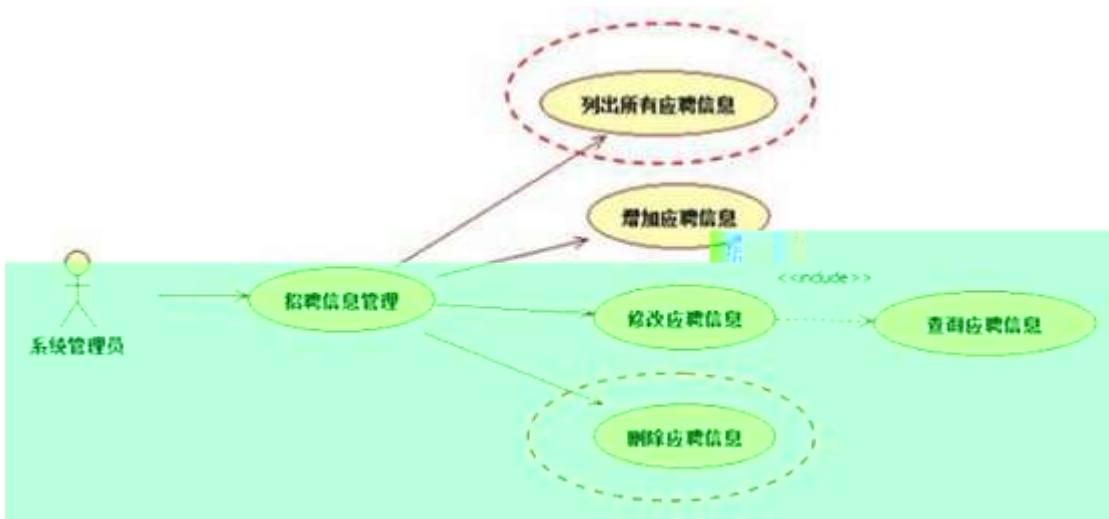
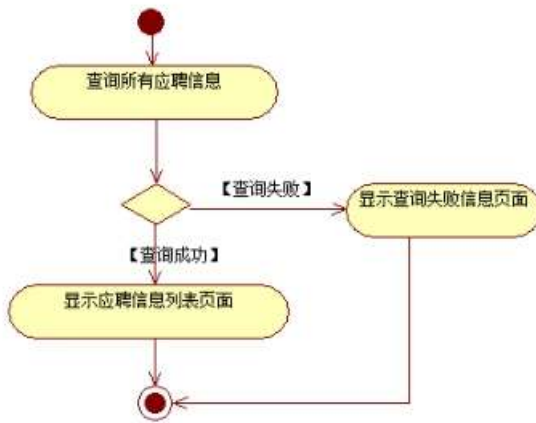

1 6 □

□

2. 4.9.2

4.9.2 ¼

4.9.3

1) Mapper 2« ú Mapper.xml, 'AîAÑ >5F É(10 6) Å

B'J,)-(Ä, ' ž>5 '5F É-(£>~, ' Mapper.java ¼ Mapper.xml

2) Servic e 2« ú Service Î)à2«, 'AîAÑ >5F É Ä 5 6 Å

3) Controller 2«, 'AîAÑ >5F É Ä5 6 Å

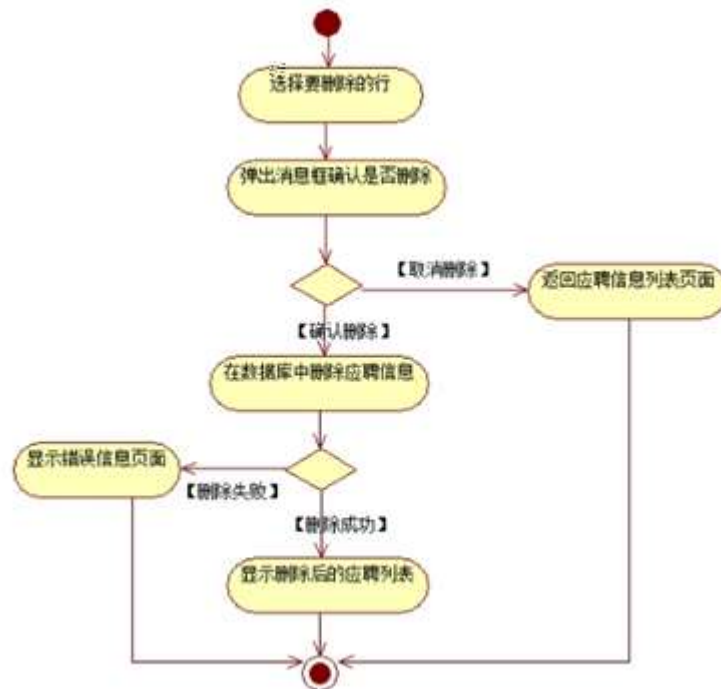

1 6 0

□

4. 4.9.3

Ë, '3P € j *.p È î)à .

4.9.4 Ã4.9.5 p/jN¥M' Ä



1 6 1 □

□



1 6 2 □

□

N¥M'D#EœB\$ >

1) . 4.9.1 p/jN¥M' j ê ÈCt\$À1Ñ*63+5 ,´ kN¥ x

2)&é + . 4.9.1] x: ... ?#•?ø Ä6^ ÿ È£ F • Ä6^ ÿ G>~N¥M' È . 4.9.2 x

3)&é + . 4.9.2 ,´ # x ý OE ? ,´ PL" CµK. Õ È i *Lb!'B PL",´.žAÔ)B v È.žAÔ _
V PL" ž È&é +)B v ,´ .žAÔ 9JP È.žAÔ PL" f }>| ž È PL" @ Ĩ È£ PL" > ,´
G>~N¥ È = @ Ĩ È£ KIB /j ¼ Ĩ û ,´ G>~N¥ È&é +)B v ,´ #, 9JP È = PL" È£
Ĩ û G>~N¥ Ä

+ Ñ Ä ÖgzEiE...[ZÖ =1T" ="Ò- #•_éNsÄ10 6 Å

1 ÄB3B N©- È ~N©- 7- O!“.ž —>|

2 Ä f 5N©- È =0 j demo.war

3 ÄG 5çN©- ` tomcat = Ñ ~ ;

+ Ñ • Ö6| J3P « Ä 10 6q•2,, S çq@O ypD e . ^q•2,, .9 ñ @O ‡D e oÒ

oÑzoÒ ÔB\$ >

B NÎ5L - Æ É àL+1Ñ*63+5 Ê àL+ G>~ n/j > PL” Q ‡

oÑi oÒ !!_2•^®

Lç-p ÂF 5•, 'F 0!• ... , P5 4è Â "4ÿ"Ñ:m È5•5 Â f X ê ó], ' ` }F 0!•
 Q , àL+5•1 µ é ` ü È#¹ ú -Lu Ã - µ Ã/n J Ã %o6â Ã f6â1y 4 Z x J È YGÿ W È?±
 "r & x WQ È àL+1Ñ*63+5 Š j5•5 Â f, ' h ó3+5 F = 5j È 2 Ó P G L j ¶ Q 1Ñ
 *6 x) · È) àL+ Y Š * ú &, ' y Ã È ã Ê \$ à Ĩ 9, ' àL+1Ñ*63+5 È | k?± Ĩ7- Q ‡ 5
 àL+1Ñ*6 Ã2« »1Ñ*61y Ä

- œ j É àL+1Ñ*63+ 5 ÊN©- 0 4ô, '0; ç ^ ÈB' Î)à²; Ĩ7- Ö
- , àL+ G>~ n/j x
- , àL+ Y PL” Ä

+ Ñ 0 Ö)ß ³G)5ž > webN©- à * Ä10 6 Ä

- 1 Ä!“ .žG)5žLö @ 0 § x
- 2 Ä!“ .žG)5ž Web= Ñ ~ x
- 3 Ä à * webN©- (- ' + = (, N#)+4_10)
- 4 Ä , •Ct\$Ä · &], ' v æ 5
- 5 Ä , • applicationContext.xml Ä mybatis-config.xml Ä springmvc-config.xml 1y-(£G)5ž · & !) i-(£ µ é
- 6 Ä , •5•N¥3P €

+ Ñ ¼ Ö ž Ä, 'AîAÑ > Î)à Ä10 6 Ä

- 1 Ä K * ž Ä NewDBÄ
- 2 Ä K * àL+ Y >~ (T_news)È>~5 ' ?ñ>~ 4. 10.1 Ä

1 . - . □ □kbtP □□

‡!á =	‡!áB\$ >	‡!á2« »	qAè j0ª	7#
id		int		
title		varchar(100)		
topicID	ID	int		
name		varchar(20)		
summary		varchar(200)		
content		text		

X>~ T_news • ;Aà ... È?ñ>~ 4. 10.2 Ä4. 10.3 Ä

□

id	1
title	IT {æ-L' Ö' f, ' APK '1>ö 5GüG- 9 È ð x Û
topicID	3
name	.E™
summary	apk , '0_ AndroidPackageÈ6+B @].a_ '1f'1>ö 5 Ä 'f apk _ 5 ÈFÓ aB\$>GüM' 5-p , JL? ÈF aAÛ A , -w¶ÈGüM' ` Å 9 È ð x z Û
content	<p>Ä+X0; ;_ '1f3+5 Gy?±, '4ö @G 6 ÈA FJE÷ , J é ? X'1 f 3+5 :1>ö Ä+X0; ; Èaÿ Windows\$-5, appx ¼Ž*3+5, ' sis 0gÈ '1f3+5 , 'Ä+X0; ; •9! C Ž, '1>ö 5! ? ü ü apk Ä</p> <p>apk , '0_ AndroidPackageÈ6+B @].a_ '1f'1>ö 5 Ä 'f apk _ 5 ÈFÓ aB\$>GüM' 5-p , JL? ÈF aAÛ A , -w¶ÈGüM' ` Å 9 È ð x z Û</p> <p>apk !Îa_ 0Z »5Y . & È °3, ' . &™ ... = i @ zip l? {> -\$ Õ@ » È ú Y ÈIT {æ a ö 0 0 Z'1 f Ä+X, '1>ö 5 È V W æ ; ; Gü M' ` Å G- 9 È ð x Ä</p> <p>A ú Y 0 0, ' ?, -UP _ ÞEÿ 0F : æ, ' µ Î »N© Ä+X ü ü Microsoft To - DoÄ</p> <p>j apk _ Z »5Y . & È p -\$ Õ °3, '™ ... = i j zip £ Ä 6'1>ö 5@ » > È A - ; `GüM', ' 0 È . & i ¼ . & Ö Ä+X0; ; p 9, ' .1 ÄCt\$À ¼G)5ž . & G- XGüM' È A • 0 Z 0 Z-; Ä</p>

id	2
title	U { D/ñ ê Š ä- òln µ ~ { j
topicID	2
name	H ç î
summary	f ` &L\$ 31 Š È]ç k*6 µ Ö J" > È ~ { j Ö U { D- öF°B' È } ° ÿ ÇFú F [µ È *]U { D(© ? j n> , ' ?93 \$ Š ä Ä
content	<p>5 8ÄÈ ~ { j k*6! " ?Aï ç ! *]]ç k*6 µ Ö J" Ä 7 8 M È • F £ k] 6 ½! QAï ç ! 9µ d X ç -"y Q n> , ' ¼ q -Lö J Ä . 1 Z J 8 µ È] -- æ k] Ä- ÑL' k*6 ÖDe) ç 0 ... Gy W F Ô > Ø È F X A) F £ 3+ " : Î Ž 5...?ñ È u 6 f) à ¶] ç £ 3+ X]! W £ 3+ ¼] - F Ô ~ p] , ' Gy?± ` } Ä</p> <p>ç - f ` &L\$ 31 Š È]ç k*6 µ Ö J" > È ~ { j Ö U { D- öF° B' È } ° ÿ ÇFú F [µ È *]U { D(© ? j n> , ' ?93 \$ Š ä Ä ELc % +] È T - k*6 n-pOÉ 0 0+uB8 Äž ' È X J"] 0 È ? (é Z m, ' B N È ø > Û V ` ¶ Š ä : Ä I Ä Ñ B 0 Z ? & , ' Š ä 0-\$F > ¶ T Z J ? & Ä</p>

id	3
title	~*31 1 Ę Ā = :]-OĚ\$_=y6,,ìOÆ \$@1\ 14 =
topicID	1
name	PF
summary	jà• 6 81 +ež \$@]γn ŐFf È*Ž #K•1Ñ*6-L' (IMD)5 831 œ3 20171 1Ě ŐzÈ]-OĚ\$_=y6,,ìOÆ È \$@`j Ā = ~*31\ 14Ě Z1\ 3 }È>~)à > ë π 1 £ Ā
content	ž IMD0 à œ 3 F+ 1 1Ě ŐzÈ 2017 πF+ 1 1Ě} 5 j6[j]- OĚ\$ _Ā*Ž Ā à Đ ' Ā5¾-ú9§ È !]]-OĚ\$ _ú*Ž 1 > ë π <g Ā= È à Đ ' ú9§ 4:w 1 ú3 }È#¾¼-l_l} 1)X IMDAô", '~*3 63Z -æF`j]È \$@`j ú π k f Ā =1\ 14 È > ë π (<Ā 5?ø 2013 π •Ě F 5 π \$@`j, ' π f Ā =6[j1\ 11 =Ā 13 =Ā 11 =Ā 14 =ú 14 =Ā9 >ĚZ-æF`j-(" E³È ú π \$@`j jĚ# 1\ 3 È ò!Q ¾OĚ\$ _`j ú à Đ ' È Ě Z Ā = • > ë π - (< Ā

id	4
title	NASA8 CE v61 ~ * ú ê {B : F O ê a X `*3
topicID	3
name	d f .
summary	F 5¾ - - æ8Z0ª8Z Y p (NASA)8 CE œ (Bigelow Aerospace , '61 5†_ (© g" I#K X Ő G÷Aî &>~jÈ AŐ j F O ê » Í :5) _ ^ X, ' È ! D F Ě F O ê "4ÿ X `*3 : ¶ Ā
content	ž F Ā ŐFf ĚF 5¾ - - æ8Z0ª8Z Y p (NASA)8 CE œ (Bigelow Aerospace , '61 5†_ (©g" I#K X Ő G÷Aî &>~jÈ AŐ j F O ê » Í :5) _ ^ X, ' È ! DF Ě F O ê "4ÿ X `*3 : ¶ Ā!" } È NASA "4ÿ ¼ Bigelow Aerospace 8 CE *0û ¶ u"D Z0ª F Ÿ ` Ā " I#K ` È " Ā • ¶ WGÿ, ' &L\$ ¼H Já •.D0! F O ê, -(£N© - È- } " Ā • ¶ , @ 75¾ s È =E÷ ! ZF?Mb § f, ' Ā • Ní È v • ' F g, ' Ā • "4ÿ" p 9, ' 5¾ - ê?± J Ā < & È" I#K • 5 a + ... Z ê UFOF•Fw >~AôAê È v ! = X ? , '@0Aê JFP @ ð x jL™ Ā XB8` > NASA, '8CEN© & È" I#K O`MŽh, Q π Ā ;, Bigelow Aerospace œ ("4ÿ j-Lu0ªL\$1 *FP ¶ ™ ..., '0ªL\$ F Ÿ ` Ā k?±_ j> NASA, '8CE£3+È, '@0Aê)J?Eê# Ā9ĀfAŐjÈ " I#K_ j> NASA, '8 CE } ¶ @ ` ¶ F O ê, ' § f Ÿ Ā

+ Ñ 9 Őî f2«, ' AîAÑ> Î)à Ā10 6 Ā

+ Ñ Ö} N¥M', ' AîAÑ> Î7- î)à Ä50 6 Å

1 Ä ÍžN©- Î7-M0"r, '+X » . ¼#k Ø . î)à àL+ Ÿ G>~ .../j Î7- È ² .

4.10. 1 ¼

4.10. 2 p/j Ä Ä20 6 Å

1) Mapper2« ú Mapper.xml, 'AîAÑ >5F É(10 6)

B'J,)-(Ä, ' ž>5 '5F É-(£>~, ' Mapper.java ¼ Mapper.xml

2) Service 2« ú Service î)à2«, 'AîAÑ >5F É Ä 5 6 Å

3) Controller 2«, 'AîAÑ >5F É Ä5 6 Å

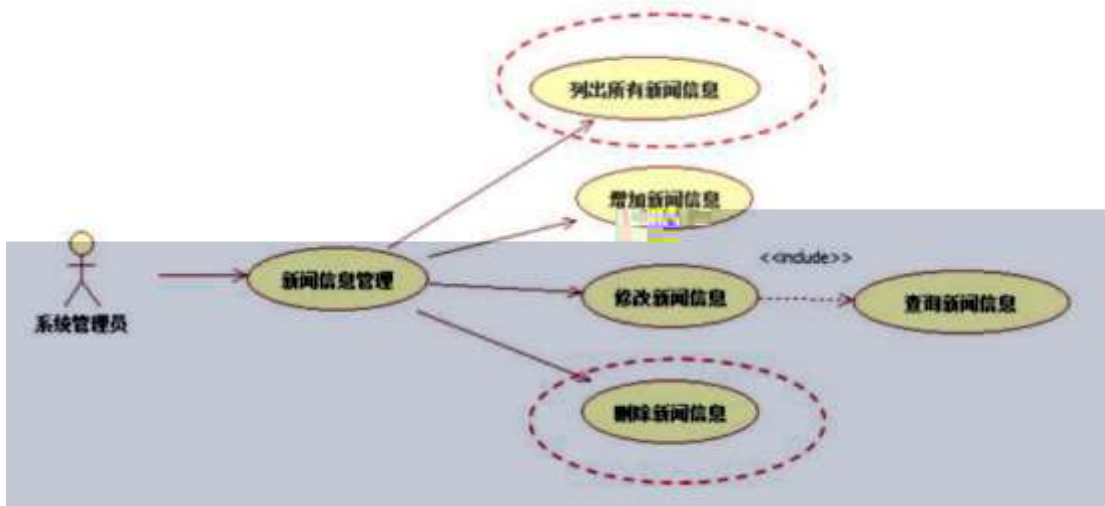

□ .- .□

□

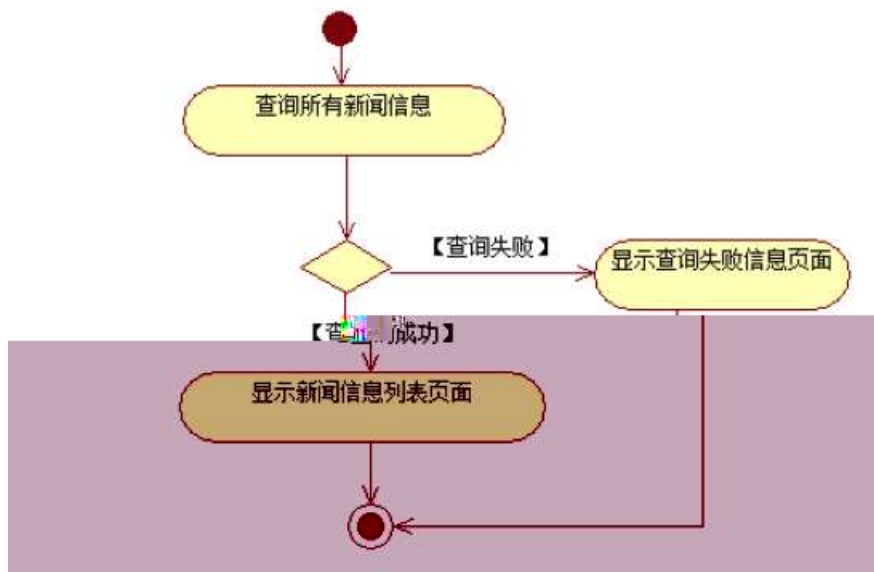



□ □ . - 1

□□

+ Ñ Ä ÖN©- , 'B3B Ä f 5 Ä 3 ¼G 5¢ Ä10 6 Å

1 ÄB3B N©- È Ñ©- 7- O!" .ž —>|

2 Ä f 5N©- È =0 j : + ()+4_10.war

3 ÄG 5¢N©- ` tomcat = Ñ ~ ;

+ Ñ • Ö6| J3P « Ä 10 6 Å

oÑ2oÒ ÔB\$ > XÄ6-9"&XeE.V

oÑBoÒ*¼{6 `X?; X•5ê8ß& e . 2

oÑ4oÒNÁ6ö4^•X?; X•5ê8ß& e . 3

oÑ5oÒZ, ÄM,, xX•5ê8ß& e . 4

* ¾ v æ ° _ , ' web Ä+X 0 Q ‡Lt ...

Lt ... 1 œ ñ Ô

1,, x 1,,NÈ · & , ' ? Ô ÄB' 9 ;?±"r K *1,,NÈ · & i ¼1,,NÈ · & Ö

① K *1,,NÈ · & i

K * 63+O ' - NÈ ' - = , ' 1,,NÈ · & i È ^ n p 91,,NÈ · & È » ² Ö
-4-1\ F -4-1\

② K *1,,NÈ · &

a ÃN©- \$Ä · &

K * project € · & i È ² Ö -4-1\ project \ È ^ nN©-
p 9\$Ä .1 Ä

b Ã ž Ã 7 - - &

K * bak € · & i È ² -4-1\ bak\ È ^ n ž Ã 7 - sql
· & È ³+X ¾ % 8L5 § & È F >|)ß ³ Ä ž Ã 7 - - & È I "L"-(Ä, ' ° _
6 Ä

c Ã1,, § · &

K * 1,, § · & i È ² -4-1\ 1,, § \ È 6 webN©- B NÈ →O
1,, § .docx · & = f `B - ... ; È F >|E ÷ 0 ; , ' • ... Z . È y Z İ 7- õ N « 9 · ‡B\$
> ú T P x İ Z . È à Î 0 ; İ 7- È ± "r 9 à Î { } , ' Z . ¼ à Î
@ İ > , ' Z . ú · ‡B\$ > È ² n / j 0 ; İ 7- È ± "r 9 n / j { } , ' Z . ¼ n
/ j @ İ > , ' Z . ú · ‡B\$ > Ä

③ Ô1,,NÈ · &

6 63+O ' - NÈ ' · & i f 5 È ' @ 63+O ' - NÈ ' 5 \$ 5 · & È ² Ö
-4-1 U D U F -4-1 U D U È 6 B · & 9?±"r F

>| : P Ä

Lt ... 2 Î í ' &
 pMO, 'Eÿ.œ &Aî 7² ;>~ Ä

□ □

¿	Aî 7 Æÿ & =0	?ô l / ° _ ò Ã+XFD	7#
1	AÑ1Ç j	CPUGŞ-î 5 : È µ ^ 8G : È win7/win10 ý Œ3+5	+X ¼Eÿ & 0 ¼Eÿ &G 5ç È!ÿ ê 0
2	Of ice Ã 4/ýEÃ •#	5F É . “	
3	eclipse ÄMarsÅ È tomcat7.0 Èjd k1.8 È	Eÿ & 0	ò63 ê ^ +F9 0/ý 0 §
4	Tomat = Ñ ~	Web= Ñ ~	+X ¼ Î)àEÿ &N©- G 5ç ¼ F >
5	mysql navicat	ž Ã1Ñ*63+5	
6	JDK^ Ù . “	^ Ù . “	ò63 ê ^ ~+X ^ Ù . “

Lt ... 3 63 h &Gÿ
 63 h &L\$ j 150 6Jÿ Ä

Lt ... 4 Aô64ö l

ZÅ! gzEï o#)ß ³G}5ž > webN©- à * Ä10 6 Å

2

1		6	6
2		4	web 4

ZÅ! gz •o# 4q2o-”E...Z¿Zç *ÿBz 10 ! o

3

1		6	3 3 1
2		4	4

ZÅ! gz o#ÿ TK|E...Z¿Zç *ÿBz 20 ! o

4

1	*ÿ TK E...Z¿Zç	20	2 get/set 1 /

ZÅ! gz%ö#N"ñgvfcZ¿Zç *ÿB±o 20 ! o

6

1		4	2 / , 1 /
2		16	16 4 / 2 /

ZÅ! gz • o#gzEiE...[ZÖ =1T" ="Ö- #•_éNso 10 ! o

7

1		5	5
2		5	http://xxxxx/ 5

ZÅ! gz no#OM L!)o 10 ! o

8

1		5	1 1 1
2		5	1 2 1

9"&X • = ¥ “. NRgv-•D). "Ò

B NÎ5L - Æ EFn Í8ç • #8° F5±1 N-\$ 6 P8ç2\$ f1%N«M~,°AôAx D
¥ !¤ t/p W •

oÑ! oÒ !!_2•^®

• 5¾ æ8á y 8ª] ó _ 0 æ8á y 8ª œ (Èà œ (ã Ê *Aî 0 Z 1 J5•1 • A0û 1 J
'B' ÈÐ j x ñ, ' Ó P È™ W œ (, ' . = Ö È fFP8 !, ' ñ(| Äœ (5•1 N©- - = j Fh Ç
8á y 8ª 5• È5•1 _œ (Ÿ FL g ÈFJE÷ œ (5•1, ' *Aî È , - ` A F+| Ó PFh Ç

z E • webN©- pM0,´ css · & x

z E • webN©- pM0,´ js · & x

Ô?±"r Ö

z B' X web 0 §,´N©- 1Ñ*6 ~0Ç]Z K *,´ web N©- .(w È Z { }B' ... 0
css Äj s · & i È F T Z · & i ;,´ · & \$5 ?ñ È Ô8#1,, § 1-1 Z . }5ž Ä

+ Ñ ¼ ÖN¥M' 3 p Ä10 6 Ä

f 0 opening.htm ¼ opening.css · & Èi ž ;M'5•N¥ 3 p . ÈF +X- Q

» Ä j ‡ ¼ ´B N¥M', ´5•N¥ 3 p Ä



2 . . □ □

§ f ²; Ö

1 Ä ® ` E R W W R d R ´ È X! " div] K * 9 Z à,´ div Ä

2 Ä K * k v È X ,´ ; È K * = j È X] K

* # T Z È ²; Ö

3 Ä K * x È Äî5ž È +X ¾n5ž x ,8Z ? x

4 Ä K * # x È Äî5ž È +X ¾ n5ž # x v ñ G > ~ Ä

5 Ä j 4 div Äî5ž css È?±"r ²; Ö

z Äî5ž.container ,´ g ? x

z Äî5ž.sidebar ,´ g ? x

z Aî5ž.content , ' g ? Ä

Ô?±"r Ö

z X opening.htm . &] 6 :B NÈ html .1 Z . È Ô8#1,, § 2-1 Z . }5ž Ä

z X opening.css . &] 6 :B NÈ css .1 Z . È Ô8#1,, § 2-2 Z . }5ž Ä

+ Ñ 9 ÄM% 15•N¥AiAÑ 35 6 Ä

f ON©-],' opening.htm . & ¼ opening.css . & È !“.ž +X . \ Ä 7NÈ Ä G>~ Ä
J Ä f ÄK. Ö 1y HTML71@È¼ @5•N¥] µ é s3P,'5F É È! D!“ .ž +X CSSF9 ~ Ä ... } Ä
‡ f g ? Ä . \ g ? ÄNì8ç Äü Ÿ Äj ‡ Ä5•N¥ 3 p Ž W1y İ7- İ)à ¼ ' 5•N¥ g ? ÈN¥M'Aî
AÑ x ì . ² ; Ö

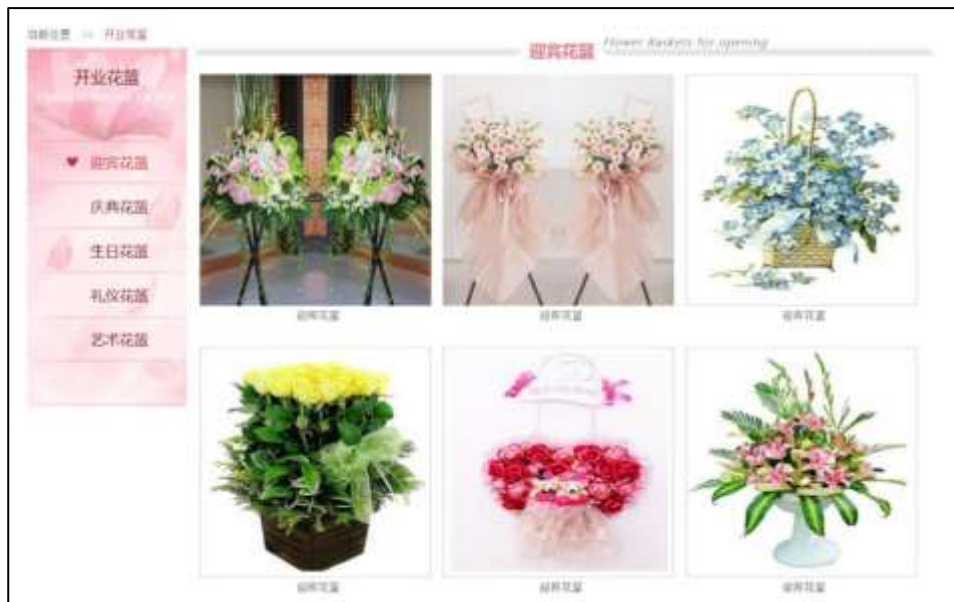

2 . □ □

§ f?±"r Ö

1 Äf 0 opening.htm . & È®` , ' ÈX !] j x ,8Z ?\$+ Ð ,8ZN© Ö

z \$+ Ð ,8Z 7NÈ È k 7NÈ j 0 J8á2 È Ÿ 7NÈ FRESH FLOWERS ØRDER

z \$+ Ð ,8ZN©ul 71@ ÈFJE=li 71@ \$+ Ð ,8ZN© Ö ¶ "8á2 Ä+O 8á2 Ä/I 8á2 Ä
8ª_8á2 Ä

2 Äf 0 opening.css . & È 9'— x ì . j ,8Z ?\$+ Ð g ? Ö

z Aî5ž k 7NÈ Ä Ÿ 7NÈ ‡ f g ? x

z Aî5ž ,8ZN© g ? x

z Aî5žF9] ,8Z €N© g ? x

z Aî5ž ,8Z €N©Cµ4xK. Ö g ? x

3 Ä f 0 opening.htm · & È j # x x ñ G>~\$+ Ð v ñ .(w È X , ']\$+ Ð Ö

1 Å\$+ Ð , ' +X ¾ n5ž x ñ G>~ 7NÈ È X] È\$+ Ð 3 Z Ö

z 1\ 1 Z È +X ¾ n/j Eé, ' 6 ç4i x

z 1\ 2 Z È È-X g n/j 94x 7NÈ 0 J8á2 ¼ /j

x

z 1\ 3 Z È +X ¾ n/j #Eé, ' 6 ç4i Ä

2 Å\$+ Ð , ' È+X ¾ ^ n p 9 x ñ .(w È X]\$+ Ð 6 Z div

z 6 Z ü ü +X ¾ n/j § f x ñ x

z X]\$+ Ð 0 Z x ñ .(w ¼ 0 Z+X ¾ n/j x ñ =0 , 'lâ:m 71® Ä

4 Ä f 0 opening.css · & È j x ñ G>~\$+ Ð Ö

z Aî5ž 7NÈdiv ¼ 7NÈ 6 ç4i div , ' g ? x

z Aî5ž n/j x ñ .(w, ' g ? Ä

Ô?±"r Ö

z X opening.html · &] 6 :B NÈ html .1 Z . È Ô8#1,, § 3-1 Z . }5ž Ä

z X opening.css · &] 6 :B NÈ css .1 Z . È Ô8#1,, § 3-2 Z . }5ž Ä

+ Ñ Ä E • JS «&ÿ & È ¼ 'N¥M' - z «&ÿ, ' Ø 1 x ì Ä 15 6 Ä



2 . 0 □

□

§ f?±"r Ö

- z f 0 banner.js · & È É • f } (© x pM0 .1 Ä
- z .../j .(w Í!Q j Ö banner01.jpg Ãbanner02.jpg Åbanner03.jpg ×
- z !ÿLÄ 2 0 8 Ø 7 ' 0 P .(w ×
- z .(w ; é V 9 ‡ ,8Z ÈUP 70+ Ø8# ,8Z ‡ È £ n/j-(£ .(w ×

Ô?±"r Ö

- z B' Z : , ' - z «&ÿ(w x ì . È Ô8#1,, § 4-1 Z . }5ž Ä
- z B' Z : x ì , ' js .1, ' .(w È Ô8#1,, § 4-2 Z . }5ž Ä

+ Ñ Ä ÃB3+X FG JSON & È Î)à Ô Â ?5•N¥ Ä 25 6 Ä

1 ÅF +X-(£ , ' · \ § - ; JSON ž · & opening.json ÈJSON & , ' µ é ú l ?
² ; . p/j Ö

```
{ "ID": "1", "TYPE": "开业花篮", "NAME": "迎宾花篮", "IMG": "./IMG/open/1.jpg" },  
{ "ID": "2", "TYPE": "开业花篮", "NAME": "迎宾花篮", "IMG": "./IMG/open/2.jpg" },  
{ "ID": "3", "TYPE": "开业花篮", "NAME": "迎宾花篮", "IMG": "./IMG/open/3.jpg" },  
{ "ID": "4", "TYPE": "开业花篮", "NAME": "迎宾花篮", "IMG": "./IMG/open/4.jpg" },  
{ "ID": "5", "TYPE": "开业花篮", "NAME": "迎宾花篮", "IMG": "./IMG/open/5.jpg" },  
{ "ID": "6", "TYPE": "开业花篮", "NAME": "迎宾花篮", "IMG": "./IMG/open/6.jpg" },  
{ "ID": "7", "TYPE": "开业花篮", "NAME": "迎宾花篮", "IMG": "./IMG/open/7.jpg" },  
{ "ID": "8", "TYPE": "开业花篮", "NAME": "迎宾花篮", "IMG": "./IMG/open/8.jpg" },  
{ "ID": "9", "TYPE": "开业花篮", "NAME": "庆典花篮", "IMG": "./IMG/open/9.jpg" },  
{ "ID": "10", "TYPE": "开业花篮", "NAME": "庆典花篮", "IMG": "./IMG/open/10.jpg" },  
{ "ID": "11", "TYPE": "开业花篮", "NAME": "庆典花篮", "IMG": "./IMG/open/11.jpg" },  
{ "ID": "12", "TYPE": "开业花篮", "NAME": "庆典花篮", "IMG": "./IMG/open/12.jpg" },  
{ "ID": "13", "TYPE": "开业花篮", "NAME": "庆典花篮", "IMG": "./IMG/open/13.jpg" },  
{ "ID": "14", "TYPE": "开业花篮", "NAME": "庆典花篮", "IMG": "./IMG/open/14.jpg" }
```

- § f?±"r Ö B' - ; JSON & È ® * > +O 8á2 -(£ , ' · ' ž Ä
- Ô?±"r Ö) ® ` , ' žF > | Z . È Ô8#1,, § 5-1 Z . }5ž Ä

2 ÅF +XJS F Jquery ° _ ÈB3+X FG JSON ž opening.json · & È Î)à Ô Â ?5•
N¥5F É Ä § f x ì . ² ; . p/j È » ²&é + Eé ? s3P +O 8á2 È #Eé ?- µ é i ž
&é + , ' µ é È n/j * +O 8á2 , ' -(£ x ñ ÿ Ä



2 . 1□

§ f?±"r Ö

z à * . & opening.js È ! 6 . & E • ` opening.htm . &] Ä

z j x , ´ , 8ZN© ul 71®] l i s3P\$+ ÐUP 7 ... + » & Ä

z UP 7&é + » &?±"r i ž&é + 71®, ´ µ é È # x x ñ G>~ ?- , ´ 7NÈ n/j&é + 71®, ´

. \ µ é ÈB3+X FG JSON ž . & Èx ñ G>~ ?- N¥] n/j IMGs3P) Ä, ´ .(w È

.(w ; é n/j NAMEs3P, ´ l Ä § f&é + » & , ´ -(£#k Ø . ² ; . p/j Ö

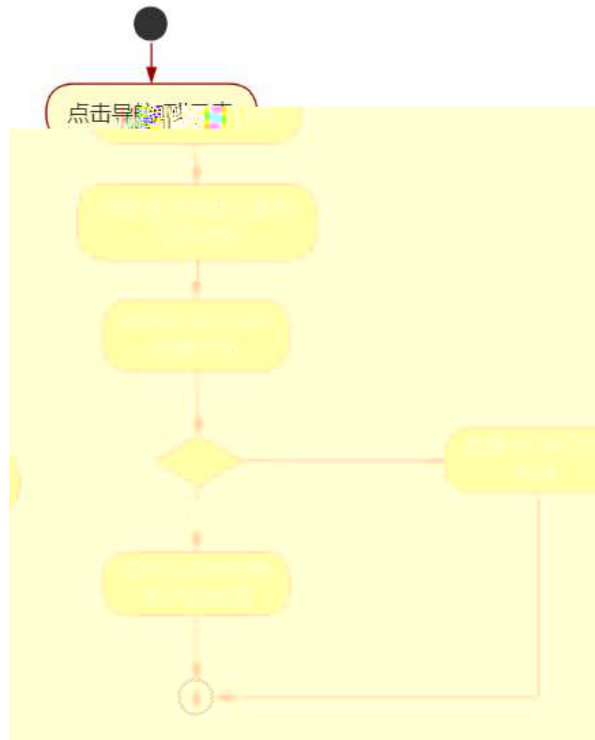

2 . 2□

Ô?±"r Ö

z B' Z &é + ¶ "8á2 71© > È# x x ñ G>~ n/j
ž-(£ x ñ, ' x ì . È Ô8#1,, § 5-

JSON &], ' ¶ "8á2

B NÍ5L - Æ EFn Í8ç • #8° F5±1 N-\$ 55 C0 d f1%N«M~,°AôAx D
¥ ! ¢ t/p W •

oÑ! oÒ !!_2•^®

• 5¾ æ8á y 8ª] ó _ 0 æ8á y 8ª œ (Èà œ (ã Ê *Aî 0 Z 1 J5•1 • A0û 1 J
'B' ÈÐ j x ñ, ' Ó P È™ W œ (, ' = Ö È fFP8 !, ' ñ(| Äœ (5•1 N©- - = j Fh Ç
8á y 8ª 5• È5•1 _ œ (ÿ FL g ÈFJE÷ œ (5•1 , ' *Aî È , - ` A F+| Ó PFh Ç
8á y 8ª È\$ - ` .../j œ (, ' x ñ Äœ (5•1 6 È, ' œ (, ' x ñ ...)à5 œ G ÈÀÙ \$ J, ' ê
^ . Ff œ (, ' x ñ È \$ J, ' œ GF9 œ (, ' x ñ È \$ J, ' Ò g Û ` œ (, ' x ñ Ä

4ÿE÷ } OM0"rB3.D È5•1 N©- 4ô4ôK^-) œ (5•1 N©- "4ÿF >|N©- M0"r 6 À È6 \5•1
N©- , ' }1 N¥M' 6 @ • Z Q ± È 6 [_OÆ N¥Ã5/=0 ^ Ã 0 J8á2 Ä /-O8á Ä Š ¶+X8á ÄRì
8áAÒCÃ 8ªCt € Ä6,,3+ A 1y Ä•œ j ÉFh Ç8á y 8ª È5•1 N©- 0 4ô , ' @ ^ ÈB' G÷+X
-(Ä, '5•N¥ 0 §Eÿ & • ¼ @ Î)à 5~~E~~ E E Q ± È § f-(£ œ + Ñ²; Ö

- z 5/=0 ^ N¥M', 'N¥M' 3 p
- z 5/=0 ^ N¥M', 'M%o 1N¥M'AîAÑ
- z 5/=0 ^ N¥M', ' Ô Ä ? Î)à

oÑ2oÒ !!_ X?;

+ Ñ 0 Ö)ß ³G}5ž Ä webN©- à * > Ô Ä10 6 Ä

§ f?±"r Ö

- z K *1,,NÈ • & i ÖK * 63+O ' -NÈ ' - =, ' • & i È^ n p 91,,NÈ • & È» ² Ö
3401033-
- z 63P € = f `1,,NÈ • & i] x
- z !“.žG}5žLö @ 0 § x
- z !“.žG}5ž Web#•?ø ~ x
- z , • webN©- 3P € x
- z E • webN©- pM0, ' css • & x
- z E • webN©- pM0, ' js • & x

Ô?±"r Ö

z B' X web 0 §, 'N©- 1Ñ*6 ~0Ç] Z K *, ' web N©- .(w È Z { }B' ... 0
css Æj s · & i È F T Z · & i ; , ' · & \$ 5 ? ñ È Ô8#1,, § 1-1 Z . }5ž Ä

+ Ñ ¼ ÖN¥M' 3 p Ä10 6 Å

f 0 rent.htm ¼ rent.css · & È i ž ; M'5•N¥ 3 p . ÈF +X- Q » Æj ‡
¼ 'B N¥M', '5•N¥ 3 p Ä



2 . □ □

§ f ²; Ö

1 Å ® ` E R W W R D W 'È X!" div] K * 9 Z à, ' div Ä

2 Å K * k v È X , ' ; È K * = j È X] K

* # T Z È ²; Ö

3 Å K * x È Aî5ž È +X ¾ n5ž x ,8Z ? x

4 Å K * # x È Aî5ž È +X ¾ n5ž # x v ñ G > ~ Ä

5 Å j 4 div Aî5ž css È?±"r ²; Ö

Aî5ž.container , ' g ? x

Aî5ž.sidebar , ' g ? x

Ai5ž.content , ' g ? Ä

Ô?±"r Ö

z X rent.htm - & j 6 :B NÈ html

8^a _8á2 Ä

2 Ä f 0 rent. css . & È 9'— x Ì . j ,8Z ?\$+ Ð g ? Ö

z Aî5ž k 7NÈ Ä ÿ 7NÈ ‡ f g ? x

z Aî5ž ,8ZN© g ? x

z Aî5žF9] ,8Z €N© g ? x

z Aî5ž ,8Z €N©Cµ4xK. Ö g ? x

3 Ä f 0 rent.htm . & È j # x x ñ G>~\$+ Ð v ñ .(w È X , ']\$+ Ð Ö

1 Ä\$+ Ð , ' +X ¾ n5ž x ñ G>~ 7NÈ È X] È\$+ Ð 3 Z Ö

z 1\ 1 Z È +X ¾ n/j Eé, ' 6 ç4i x

z 1\ 2 Z È È-X g n/j 94x 7NÈ 5/ =0 ^ ¼ /j 1 x

z 1\ 3 Z È +X ¾ n/j #Eé, ' 6 ç4i Ä

2 Ä\$+ Ð , ' È+X ¾ ^ n p 9 x ñ .(w È X]\$+ Ð 6 Z div

z 6 Z ü ü +X ¾ n/j § f x ñ x

z X]\$+ Ð 0 Z x ñ .(w ¼ 0 Z+X ¾ n/j x ñ =0 , 'lâ:m 71® Ä

4 Ä f 0 rent. css . & È j x ñ G>~\$+ Ð Ö

z Aî5ž 7NÈdiv ¼ 7NÈ 6 ç4i div , ' g ? x

z Aî5ž n/j x ñ .(w, ' g ? Ä

Ô?±"r Ö

z X rent.htm . &] 6 :B NÈ html .1 Z . È Ô8#1,, § 3-1 Z . }5ž Ä

z X rent. css . &] 6 :B NÈ css .1 Z . È Ô8#1,, § 3-2 Z . }5ž Ä

+ Ñ Ä E • JS «&ÿ & È ¼ 'N¥M' - z «&ÿ, ' Ø 1 x Ì Ä 15 6 Ä



2 0□

□

§ f?±"r Ö

z f 0 banner.js · & È É • f } (© x pM0 .1 Ä

z .../j .(w Í!Q j Ö banner01.jpg Ãbanner02.jpg Ãbanner03.jpg x

z !ÿLÄ 2 0 8 Ø 7 ' 0 P .(w x

z .(w ; é V 9 ‡ ,8Z ÈUP 70+ Ø8# ,8Z ‡ È £ n/j-(£ .(w x

Ô?± "r Ö

z B' Z :,' - z «&ÿ(w x ì . È Ô8#1,, § 4-1 Z . }5ž Ä

z B' Z :x ì,' js .1,' .(w È Ô8#1,, § 4-2 Z . }5ž Ä

+ Ñ Ä ÃB3+X FG JSON & È Î)à Ô Â ?5•N¥ Ä 25 6 Ä

1 ÄF +X-(£,' ·\ § -; JSON ž · & rent.json ÈJSON &,' μ é ú l ? ² ;

· p/j Ö

```

{"ID": "1", "TYPE": "绿植租售", "NAME": "绿萝", "IMG": "/IMG/rent/1.jpg"},
{"ID": "2", "TYPE": "绿植租售", "NAME": "绿萝", "IMG": "/IMG/rent/2.jpg"},
{"ID": "3", "TYPE": "绿植租售", "NAME": "绿萝", "IMG": "/IMG/rent/3.jpg"},
{"ID": "4", "TYPE": "绿植租售", "NAME": "绿萝", "IMG": "/IMG/rent/4.jpg"},
{"ID": "5", "TYPE": "绿植租售", "NAME": "绿萝", "IMG": "/IMG/rent/5.jpg"},
{"ID": "6", "TYPE": "绿植租售", "NAME": "绿萝", "IMG": "/IMG/rent/6.jpg"},
{"ID": "7", "TYPE": "绿植租售", "NAME": "常春藤", "IMG": "/IMG/rent/7.jpg"},
{"ID": "8", "TYPE": "绿植租售", "NAME": "常春藤", "IMG": "/IMG/rent/8.jpg"},
{"ID": "9", "TYPE": "绿植租售", "NAME": "常春藤", "IMG": "/IMG/rent/9.jpg"},
{"ID": "10", "TYPE": "绿植租售", "NAME": "常春藤", "IMG": "/IMG/rent/10.jpg"},
{"ID": "11", "TYPE": "绿植租售", "NAME": "常春藤", "IMG": "/IMG/rent/11.jpg"},
{"ID": "12", "TYPE": "绿植租售", "NAME": "常春藤", "IMG": "/IMG/rent/12.jpg"},
{"ID": "13", "TYPE": "绿植租售", "NAME": "吊兰", "IMG": "/IMG/rent/13.jpg"},
{"ID": "14", "TYPE": "绿植租售", "NAME": "吊兰", "IMG": "/IMG/rent/14.jpg"},
{"ID": "15", "TYPE": "绿植租售", "NAME": "吊兰", "IMG": "/IMG/rent/15.jpg"},
{"ID": "16", "TYPE": "绿植租售", "NAME": "吊兰", "IMG": "/IMG/rent/16.jpg"},
{"ID": "17", "TYPE": "绿植租售", "NAME": "吊兰", "IMG": "/IMG/rent/17.jpg"},
{"ID": "18", "TYPE": "绿植租售", "NAME": "吊兰", "IMG": "/IMG/rent/18.jpg"}

```

§ f?±"r Ö B' -; JSON & È ® * > UÉ8< -(£, ' • ' ž Ä
 Ô?±"r Ö) ® `,' žF >|Z. È Ô Z .8#1,, § 5-1 Z. }5ž Ä

2 ÂF +XJS F JQuery ° _ ÈB3+X FG JSON ž rent.json . & È Î)à Ô Â ?5•N¥5F
 É Ä § f x ì . ² ; . p/j È » ²&é + Eé ? s3P hM,< È #Eé ?- μ é i ž&é +,'
 μ é È n/j * hM,< ,-(£ x ñ Ÿ Ä



2 1□

§ f?±"r Ö

z à * . & rent.js È ! 6 . & E • ` rent.htm . &] Ä
 z j x , ' , 8ZN© ul 71®] li s3P\$+ ÐUP 7 ... + » & Ä

z UP 7&é + » &?±"r i ž&é + 71®, ' μ é È # x x ñ G>~ ?- , ' 7NÈ n/j&é + 71®, '
 · \ μ é ÈB3+X FG JSON ž · & Èx ñ G>~ ?- N¥] n/j IMGs3P) Ä, ' .(w È
 .(w ; é n/j NAMEs3P, ' I Ä § f&é + » &, '-(£#k Ø . ² ; . p/j Ö

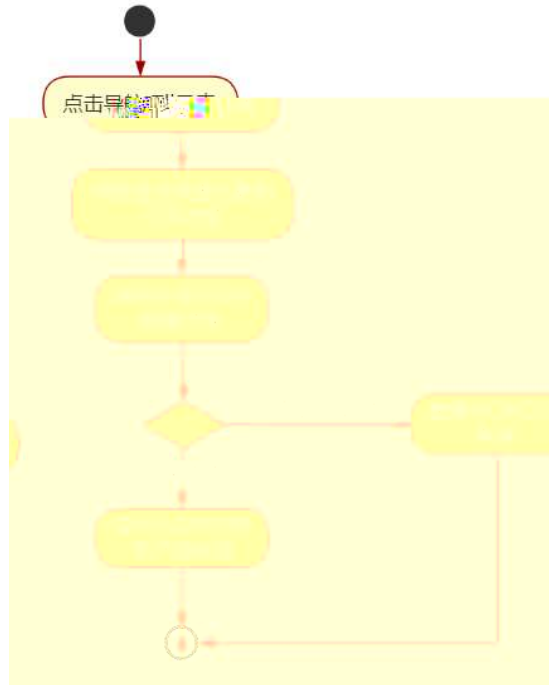

2 2□

Ô?±"r Ö

- z B' Z &é + : 71® > È # x x ñ G>~ n/j JSON &], ' : ž-(£ x ñ, ' x ì . Ä Ô8#1,, § 5-2 Z .)5ž Ä
- z B' Z &é + \$?~ X 71® > È # x x ñ G>~ n/j JSON &], ' \$?~ X ž-(£ x ñ, ' x ì . Ä Ô8#1,, § 5-3 Z .)5ž Ä
- z B' Z rent.htm · & .1] È E • rent.js · &, '-(£ .1 .(w Ä Ô8#1,, § 5-4 Z .)5ž Ä
- z B' Z rent.js · &] ÈB3+X JSON &, ' .1 .(w Ä Ô8#1,, § 5-5 Z .)5ž Ä

+ Ñ • Ö6| J3P « Ä 10 6 Å

oÑBoÒ*\4{6 'X?; X•5ê8ß& e . 2

oÑ4oÒ3 h &Gÿ?±"r?ñ \ Q ‡Lt ... 3

oÑ5oÒZ, ÄM,, xX•5ê8ß& e . 4

B NÍ5L - Æ EFn Í8ç • #8° F5±1 N-\$ 5-U8ç f1%N«M~,°AôAx D

¥ ! ¢ t/p W •

oÑ! oÒ !!_2•^®

• 5¾ æ8á y 8ª] ó _ 0 æ8á y 8ª œ (Èà œ (ã Ê *Aî 0 Z 1 J5•1 • A0û 1 J
'B' ÈÐ j x ñ, ' Ó P È™ W œ (, ' . = Ö È fFP8 !, ' ñ(| Äœ (5•1 N©- - = j Fh Ç
8á y 8ª 5• È5•1 _ œ (ÿ FL g ÈFJE÷ œ (5•1, ' *Aî È , - ` A F+| Ó PFh Ç
8á y 8ª È\$ - ` .../j œ (, ' x ñ Äœ (5•1 6 È, ' œ (, ' x ñ ...)à5 œ G ÈÀÙ \$ J, ' ê
^ . Ff œ (, ' x ñ È \$ J, ' œ GF9 œ (, ' x ñ È \$ J, ' Ò g Û ` œ (, ' x ñ Ä

4ÿE÷ } OM0"rB3.D È5•1 N©- 4ô4ôK^-) œ (5•1 N©- "4ÿF >|N©- M0"r 6 À È6 \5•1
N©- , ' } 1 N¥M' 6 @ • Z Q ± È 6 [_OÆ N¥Ã5/=0 ^ Ä /-O8á Ä /-O8á Ä Š ¶+X8á ÄRì8á
AÒC]Ä 8ªCt € Ä6,,3+ A 1y Ä •œ j ÉFh Ç8á y 8ª È5•1 N©- 0 4ô , ' @ ^ ÈB' G÷+X-(
Ä, '5•N¥ 0 §Eÿ & • ¼ @ Î)à /EÈE Q ± È § f-(£ œ + Ñ² ; Ö

- z /-O8á N¥M', 'N¥M' 3 p
- z /-O8á N¥M', 'M%o 1N¥MAÎÄÑ
- z /-O8á N¥M', ' Ô Ä ? Î)à

oÑ2oÒ !!_ X?;

+ Ñ 0 Ö)ß ³G}5ž Ä webN©- à * > Ô Ä10 6 Ä

§ f?±"r Ö

- z K *1,,NÈ • & i ÖK * 63+O ' -NÈ ' - =, ' • & i È` n p 91,,NÈ • & È» ² Ö
3401033-
- z 63P € = f`1,,NÈ • & i] x
- z !“.žG}5žLö @ 0 § x
- z !“.žG}5ž Web#•?ø ~ x
- z , • webN©- 3P €x
- z E • webN©- pM0, ' css • & x
- z E • webN©- pM0, ' js • & x

Ô?±"r Ö

z B' X web 0 §, 'N©- 1Ñ*6 ~0Ç]Z K *, ' web N©- .(w È Z { }B' ... 0
css ãj s · & i È F T Z · & i ; , ' · & \$ 5 ? ñ È Ô8#1, § 1-1 Z . } 5ž Ä

+ Ñ ¼ ÖN¥M' 3 p Ä10 6 Å

f 0 artificial.htm ¼ artifi cial.css · & È i ž ; M' 5 • N¥ 3 p . È F + X - Q » Ä j
‡ ¼ ' B N¥ M', ' 5 • N¥ 3 p Ä



2 0 . □ □

§ f ² ; Ö

1 Å ® ` E R W W Y R d R ` È X ! " div] K * 9 Z à , ' div Ä

2 Å K * k v È X , ' ; È K * = j È X] K

* # T Z È ² ; Ö

3 Å K * x È A î 5 ž È + X ¾ n 5 ž x , 8 Z ? x

4 Å K * # x È A î 5 ž È + X ¾ n 5 ž # x v ñ G > ~ Ä

5 Å j 4 div A î 5 ž css È ? ± " r ² ; Ö

A î 5 ž . container , ' g ? x

A î 5 ž . sidebar , ' g ? x

Ai5ž.content , ' g ? Ä

Ô?±"r Ö

z X artificial.htm . &] 6 :B NÈ html .1 Z . È Ô8#1,, § 2-1 Z . }5ž Ä

z X artificial.css . &] 6 :B NÈ css .1 Z . È Ô8#1,, § 2-2 Z . }5ž Ä

+ Ñ 9 ÄM%o 15•N¥AiÄÑ 35 6 Ä

f ON©-],' artificial.htm . & ¼ arti ficial. css . & È !“.ž -+X . \ Ä 7NÈ ÄG
>~ Ä J Ä f ÄK. Ö 1y HTM 71®È ¼ @5•N¥] µ é s3P, '5F É È ! D!“.ž -+X CSSF9 ~ Ä
... } Ä ± f g ? Ä . \ g ? Ä Nì8ç Ä6ü Ÿ Ä j ± Ä5•N¥ 3 p Ž W1y İ7- İ)à ¼ ' 5•N¥ g ? È
N¥M'ÄiÄÑ x ì . ² ; Ö

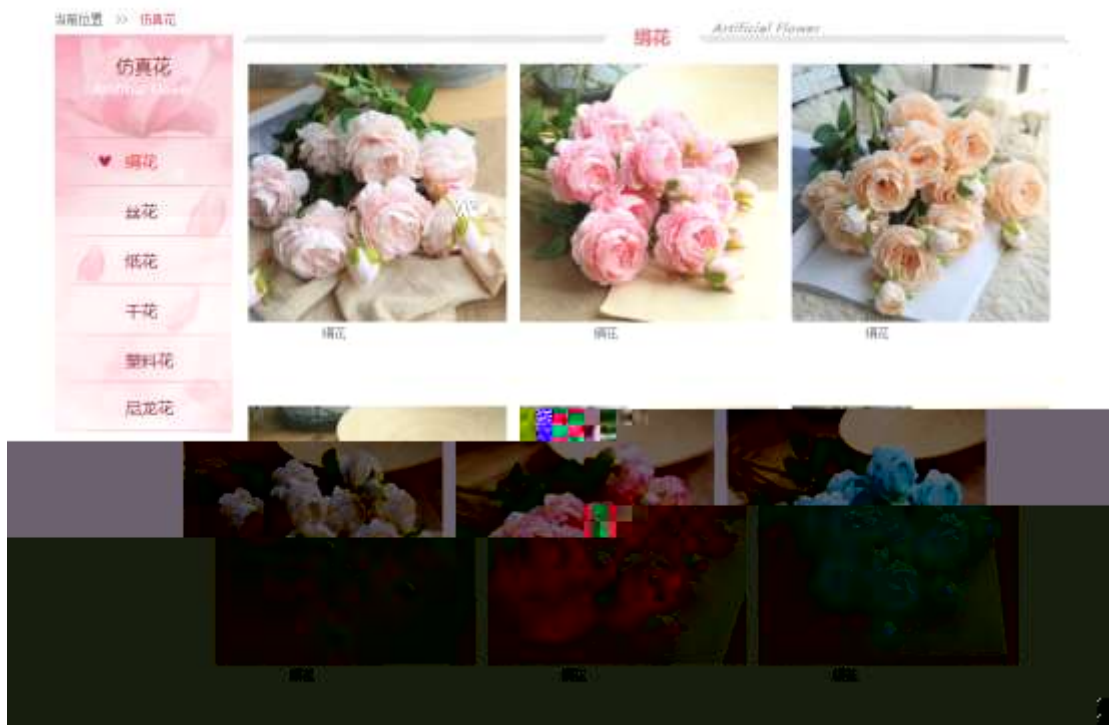

2 0 □ □

§ f?±"r Ö

1 Ä f 0 artificial.htm . & È ® ` , ' È X !] j x ,8Z ?\$+ Ð ,8Z

N© Ö

z \$+ Ð ,8Z 7NÈ È k 7NÈ j /-O8á È Ÿ 7NÈ ARTIFICIAL FLOWER

z \$+ Ð ,8ZN©ul 71® È FJE=li 71®\$+ Ð ,8ZN© Ö 8áÄM8á Äè8á Äç8á Ä• É8á Ä
IUÉ8á Ä

2 $\tilde{A} f 0$ artificial. css . & È 9'— x Ì . j ,8Z ?\$+ Ð g ? Ö

z Aî5ž k 7NÈ Æ ÿ 7NÈ ‡ f g ? x

z Aî5ž ,8ZN© g ? x

z Aî5žF9] ,8Z €N© g ? x

z Aî5ž ,8Z €N©Cµ4xK. Ö g ? x

3 $\tilde{A} f 0$ artificial.htm . & È j # x x ñ G>~\$+ Ð v ñ .(w È X , ']
\$+ Ð Ö

1 Å\$+ Ð , ' +X ¾ n5ž x ñ G>~ 7NÈ È X] È\$+ Ð 3 Z Ö

z 1\ 1 Z È +X ¾ n/j Eé, ' 6 ç4i x

z 1\ 2 Z È ÈX g n/j 94x 7NÈ /-O8á ¼ /j x

z 1\ 3 Z È +X ¾ n/j #Eé, ' 6 ç4i Ä

2 Å\$+ Ð , ' È+X ¾ ^ n p 9 x ñ .(w È X]\$+ Ð 6 Z div

z 6 Z ü ü +X ¾ n/j § f x ñ x

z X]\$+ Ð 0 Z x ñ .(w ¼ 0 Z+X ¾ n/j x ñ =0 , '!â:m 71© Ä

4 $\tilde{A} f 0$ artificial. css . & È j x ñ G>~\$+ Ð Ö

z Aî5ž 7NÈdiv ¼ 7NÈ 6 ç4i div , ' g ? x

z Aî5ž n/j x ñ .(w, ' g ? Ä

Ô?±"r Ö

z X artificial.htm . &] 6 :B NÈ html .1 Z . È Ô8#1,, § 3-1 Z . }5ž Ä

X artificial. css . &] 6 :B NÈ css .1 Z . È Ô8#1,, § 3-2 Z . }5ž Ä

+ Ñ Ä E • JS «&ÿ & È ¼ 'N¥M' - z «&ÿ, ' Ø 1 x Ì Ä 15 6 Ä



2 0 0 □

□

§ f?±"r Ö

z f 0 banner.js · & È É • f } (© x pM0 .1 Ä

z .../j .(w Í!Q j Ö banner01.jpg Ãbanner02.jpg Åbanner03.jpg ×

z !ÿLÄ 2 0 8 Ø 7 ' 0 P .(w ×

z .(w ; é V 9 ‡ ,8Z ÈUP 70+ Ø8# ,8Z ‡ È £ n/j-(£ .(w ×

Ô?±"r Ö

z B'Z :,' - z «&ÿ(w x ì . È Ô8#1,, § 4-1 Z . }5ž Ä

z B'Z :x ì,' js .1,' .(w È Ô8#1,, § 4-2 Z . }5ž Ä

+ Ñ Ä ÃB3+X FG JSON & È Ì)à Ô Â ?5•N¥ Ä 25 6 Ä

1 ÄF +X-(£,' ·\ § -; JSON ž · & artificial.json ÈJSON &,' µ é ú l

? ² ; . p/j Ö

```
{ "ID": "1", "TYPE": "仿真花", "NAME": "绢花", "IMG": ". /IMG/artificial/1.jpg" },
{ "ID": "2", "TYPE": "仿真花", "NAME": "绢花", "IMG": ". /IMG/artificial/2.jpg" },
{ "ID": "3", "TYPE": "仿真花", "NAME": "绢花", "IMG": ". /IMG/artificial/3.jpg" },
{ "ID": "4", "TYPE": "仿真花", "NAME": "绢花", "IMG": ". /IMG/artificial/4.jpg" },
{ "ID": "5", "TYPE": "仿真花", "NAME": "绢花", "IMG": ". /IMG/artificial/5.jpg" },
{ "ID": "6", "TYPE": "仿真花", "NAME": "绢花", "IMG": ". /IMG/artificial/6.jpg" },
{ "ID": "7", "TYPE": "仿真花", "NAME": "丝花", "IMG": ". /IMG/artificial/7.jpg" },
{ "ID": "8", "TYPE": "仿真花", "NAME": "丝花", "IMG": ". /IMG/artificial/8.jpg" },
{ "ID": "9", "TYPE": "仿真花", "NAME": "丝花", "IMG": ". /IMG/artificial/9.jpg" },
{ "ID": "10", "TYPE": "仿真花", "NAME": "丝花", "IMG": ". /IMG/artificial/10.jpg" },
{ "ID": "11", "TYPE": "仿真花", "NAME": "丝花", "IMG": ". /IMG/artificial/11.jpg" },
{ "ID": "12", "TYPE": "仿真花", "NAME": "丝花", "IMG": ". /IMG/artificial/12.jpg" }
```

§ f?±"r Ö B' -; JSON & È ® * > •É8á -(£,´•‘ ž Ä
 Ô?±"r Ö) ® `,' žF >| Z. È Ô8#1,,§ 5-1 Z. }5ž Ä

2 ÁF +XJS F JQuery ° _ ÈB3+X FG JSON ž artificial.json . & È Î)à Ô Â ?
 5•N¥5F É Ä § f x Ì . ² ; . p/j È » ²&é + Eé ? s3P 4è8á È #Eé ?- µ é i ž&é
 +,´ µ é È n/j * 4è8á ,´-(£ x ñ Ÿ Ä

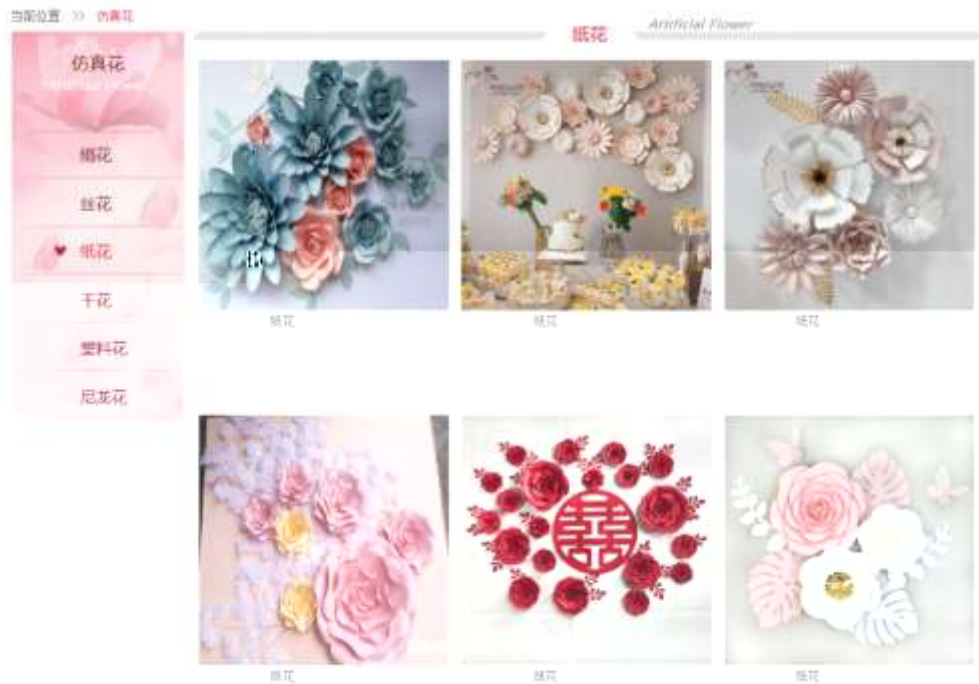

2 0 1 □

§ f?±"r Ö

z à * . & artificial.js È | 6 . & E • ` artificial.htm . &] Ä
 z j x , ´ , 8ZN© ul 71®] | i s3P\$+ ÐUP 7 ... + » & Ä
 z UP 7&é + » &?±"r i ž&é + 71®,´ µ é È # x x ñ G>~ ?- ,´ 7NÈ n/j&é + 71®,´
 . \ µ é ÈB3+X FG JSON ž . & È x ñ G>~ ?- N¥] n/j I MGs3P) Ä,´ .(w È
 .(w ; é n/j NAMES3P,´ I Ä § f&é + » & ,´-(£#k Ø . ² ; . p/j Ö

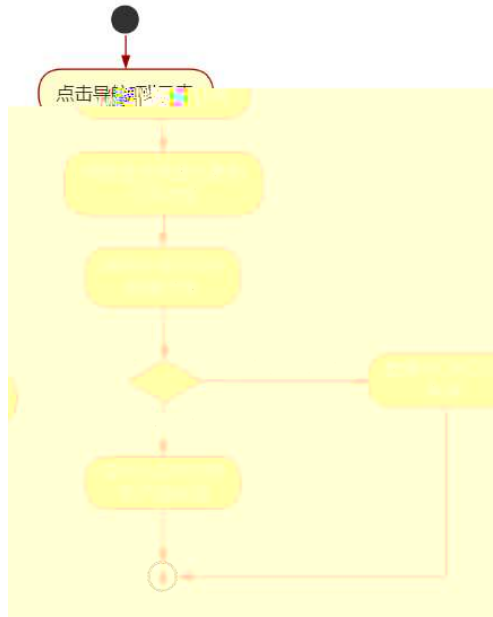

2 0 2 □

Ô?±"r Ö

z B' Z &é + • É8á 71@ > È# x x ñ G>~ n/j JSON &],´ • É8á ž-(

£ x ñ,´ x ì . Ä Ô8#1,, § 5-2 Z .)5ž Ä

z B' Z &é + IUÉ8á 71@ > È# x x ñ G>~ n/j JSON &],´ IUÉ8á ž-(

£ x ñ,´ x ì . Ä Ô8#1,, § 5-3 Z .)5ž Ä

z B' Z artificial.htm . & .1] È E • artificial.js . & ,´-(£ .1 .(w Ä

Ô8#1,, § 5-4 Z .)5ž Ä

z B' Z artificial.js . &] ÈB3+XJSON & ,´ .1 .(w Ä Ô8#1,, § 5-4 Z .

)5ž Ä

+ Ñ • Ö6| J3P « Ä 10 6 Å

oÑBoÔÎ í ' &?±"r?ñ \ Q ‡Lt ... 2

oÑ4oÖ3 h &Gÿ?±"r?ñ \ Q ‡Lt ... 3

oÑ5oÖZ, ÄM,, xX•5ê8ß& e . 4

B NÍ5L - Æ EFn Í8ç • #8° F5±1 N-\$ RÒ8çAØCc f1%N«M̄,°AôAx D
¥ ! ¢ t/p W •

oÑ! oÒ !!_2•^®

• 5¾ æ8á y 8ª] ó _ 0 æ8á y 8ª œ (Èà œ (ã Ê *Aî 0 Z 1 J5•1 • A0û 1 J
'B' ÈÐ j x ñ, ' Ó P È™ W œ (, ' . = Ö È fFP8 !, ' ñ(| Äœ (5•1 N©- - = j Fh Ç
8á y 8ª 5• È5•1 _ œ (ÿ FL g ÈFJE÷ œ (5•1 , ' *Aî È , - ` A F+| Ó PFh Ç
8á y 8ª È\$ - ` .../j œ (, ' x ñ Äœ (5•1 6 È, ' œ (, ' x ñ ...)à5 œ G ÈÀÙ \$ J, ' ê
^ . Ff œ (, ' x ñ È \$ J, ' œ GF9 œ (, ' x ñ È \$ J, ' Ò g Û ` œ (, ' x ñ Ä

4ÿE÷ } OM0"rB3.D È5•1 N©- 4ô4ôK⁻) œ (5•1 N©- "4ÿF >|N© - M0"r 6 À È6 \5•1
N©- , ' }1 N¥M' 6 @ • Z Q ‡ È 6 [_OÆ N¥Ã5/=0 ^ Ä 0 J8á2 Ä /-O8á Ä Š ¶+X8á ÄRì
8áAÒCÄ 8ªCt € Ä6,,3+ A 1y Ä•œ j ÉFh Ç8á y 8ª È5•1 N©- 0 4ô , ' @ ^ ÈB' G÷+X
-(Ä, 5•N¥ 0 §Eÿ & • ¼ @ Î)à Rì8áAÒC] Q ‡ È § f-(£ œ + Ñ²; Ö

- z Rì8áAÒC] N¥M', 'N¥M' 3 p
- z Rì8áAÒC] N¥M', 'M%o 1N¥M'AîAÑ
- z Rì8áAÒC] N¥M', ' Ô Â ? Î)à

oÑ! oÒ !!_ X?;

+ Ñ 0 Ö)ß ³G}5ž Ä webN©- à * > Ô Ä10 6 Ä
§ f?±"r Ö

- z K *1,,NÈ . & i ÖK * 63+O ' -NÈ ' - =, ' . & i È` n p 91,,NÈ . & È» ² Ö
3401033-
- z 63P € = f`1,,NÈ . & i] x
- z !“.žG}5žLö @ 0 § x
- z !“.žG}5ž Web#•?ø ~ x
- z , • webN©- 3P € x
- z E • webN©- pM0, ' css . & x
- z E • webN©- pM0, ' js . & x

Ô?±"r Ö

z B' X web 0 §, 'N©- 1Ñ*6 ~0Ç] Z K *, ' web N©- .(w È Z { }B' ... 0
css ãj s · & i È F T Z · & i ; , ' · & \$ 5 ? ñ È Ô8#1,, § 1-1 Z . }5ž Ä

+ Ñ ¼ ÖN¥M' 3 p Ä10 6 Å

f 0 wedding.htm ¼ wedding.css · & È i ž ; M'5•N¥ 3 p . ÈF +X- Q » Äj ‡ ¼ ´

B N¥M', '5•N¥ 3 p Ä



2 1 . □ □

§ f ² ; Ö

1 Å ® ` E R W W Y R d R ` È X ! " div] K * 9 Z à , ' div Ä

2 Å K * k v È X , ' ; È K * = j È X] K

* # T Z È ² ; Ö

3 Å K * x È Aî5ž È +X ¾ n5ž x , 8Z ? x

4 Å K * # x È Aî5ž È +X ¾ n5ž # x v ñ G > ~ Ä

5 Å j 4 div Aî5ž css È ? ± " r ² ; Ö

Aî5ž.container , ' g ? x

Aî5ž.sidebar , ' g ? x

Ai5Ž.content , ' g ? Ä

Ô?±"r Ö

z X wedding.htm · &] 6 :B NÈ html .1 Z . È Ô8#1,, § 2-1 Z . }5ž Ä

z X wedding.css · &] 6 :B NÈ css .1 Z . È Ô8#1,, § 2-2 Z . }5ž Ä

+ Ñ 9 ÄM% 15•N¥AiAÑ 35 6 Ä

f ON©-],' wedding.htm · & ¼ wedding.css · & È !".ž -+X · \ Ä 7NÈ Ä G>~ Ä J
Ä f ÄK. Ö 1y HTML71@È ¼ @5•N¥] µ é s3P, '5F É È ! D! ".ž -+X CSSF9 ~ Ä ... } Ä
‡ f g ? Ä · \ g ? Ä Ñ ð Ä ü Ÿ Ä j ‡ Ä 5•N¥ 3 p Ž W1y İ7- İ) à ¼ ' 5•N¥ g ? È N¥ M' Ä i
AÑ x İ . ² ; Ö



2 1 □ □

§ f?±"r Ö

1 Ä f 0 wedding.htm · & È © ` , ' È X !] j × ,8Z ? \$+ Ð ,8Z N© Ö
z \$+ Ð ,8Z 7NÈ È k 7NÈ j Rì8áAÒC] È Ÿ 7NÈ FRESH FLOWERS ØRDER
z \$+ Ð ,8Z N© ul 71@ È FJE=li 71@ \$+ Ð ,8Z N© Ö ¶ "8á2 Ä +O 8á2 Ä / 8á2 Ä
8ª _8á2 Ä

2 $\tilde{A} f 0$ wedding.css · & È 9'— x Ì . j ,8Z ?\$+ Ð g ? Ö

z Aî5ž k 7NÈ $\tilde{A} \tilde{Y}$ 7NÈ ‡ f g ? x

z Aî5ž ,8ZN© g ? x

z Aî5žF9] ,8Z €N© g ? x

z Aî5ž ,8Z €N©Cµ4xK. Ö g ? x

3 $\tilde{A} f 0$ wedding.htm · & È j # x x ñ G>~\$+ Ð v ñ̃ .(w È X , ']\$+ Ð Ö

1 Å\$+ Ð , ' +X $\frac{3}{4}$ n5ž x ñ G>~ 7NÈ È X] È\$+ Ð 3 Z Ö

z 1\ 1 Z È +X $\frac{3}{4}$ n/j Eé, ' 6 ç4ï x

z 1\ 2 Z È È+X g n/j 94x 7NÈ Š ¶+X8á $\frac{1}{4}$ /j

x

z 1\ 3 Z È +X $\frac{3}{4}$ n/j #Eé, ' 6 ç4ï Ä

2 Å\$+ Ð , ' È+X $\frac{3}{4}$ ^ n p 9 x ñ̃ .(w È X]\$+ Ð 6 Z div

z 6 Z ü ü +X $\frac{3}{4}$ n/j § f x ñ̃ x

z X]\$+ Ð 0 Z x ñ̃ .(w $\frac{1}{4}$ 0 Z+X $\frac{3}{4}$ n/j x ñ̃ =0 , 'lâ:m 71® Ä

4 $\tilde{A} f 0$ wedding.css · & È j x ñ̃ G>~\$+ Ð Ö

z Aî5ž 7NÈdiv $\frac{1}{4}$ 7NÈ 6 ç4ï div , ' g ? x

z Aî5ž n/j x ñ̃ .(w, ' g ? Ä

Ô?±"r Ö

z X wedding.htm · &] 6 :B NÈ html .1 Z . È Ô8#1,, § 3-1 Z . }5ž Ä

z X wedding.css · &] 6 :B NÈ css .1 Z . È Ô8#1,, § 3-2 Z . }5ž Ä

+ Ñ Ä E • JS «&ÿ & È $\frac{1}{4}$ 'N≠M' - z «&ÿ, ' Ø 1 x Ì Ä 15 6 Ä



2 1 0



§ f?±"r Ö

- z f 0 banner.js · & È É • f } (© x pM0 .1 Ä
- z .../j .(w Í!Q j Ö banner01.jpg Ãbanner02.jpg Ãbanner03.jpg ×
- z !ÿLÄ 2 0 8 Ø 7 ' 0 P .(w ×
- z .(w ; é V 9 ‡ , 8Z ÈUP 70+ Ø8# ,8Z ‡ È £ n/j-(£ .(w ×

Ô?±"r Ö

- z X wedding.htm · &] 6 :B NÈ html .1 Z . È Ô8#1,, § 4-1 Z . }5ž Ä
- z X wedding.css · &] 6 :B NÈ css .1 Z . È Ô8#1,, § 4-2 Z . }5ž Ä

+ Ñ Ä ÃB3+X FG JSON & È Î)à Ô Â ?5•N¥ Ä 25 6 Ä

1 ÄF +X-(£,´ ·\ § -; JSON ž · & wedding.json ÈJSON &,´ µ é ú l ?

² ; . p/j Ö

```
{ "ID": "1", "TYPE": "鲜花订购", "NAME": "紫罗兰", "IMG": "/IMG/wedding/1.jpg" },
{ "ID": "2", "TYPE": "鲜花订购", "NAME": "紫罗兰", "IMG": "/IMG/wedding/2.jpg" },
{ "ID": "3", "TYPE": "鲜花订购", "NAME": "紫罗兰", "IMG": "/IMG/wedding/3.jpg" }
```



§ f?±"r Ö B' -; JSON & È ® * > =α=! -(£, ' • ' ž Ä
 Ô?±"r Ö) ® ` , ' ž F > | Z . È Ô8#1,, § 5-1 Z . }5ž Ä

2 ÁF +XJS F JQuery ° _ ÈB3+X FG JSON ž wedding.json . & È Î)à Ô Â ?5•
 N¥5F É Ä § f x Ì . ² ; . p/j È » ²&é + Eé ? s3P 5 *3 È #Eé ?- μ é i ž&é +
 , ' μ é È n/j * 5 *3 , -(£ x ñ Ÿ Ä



2 1 1 □

§ f?±"r Ö

z à * . & wedding.js È | 6 . & E • ` wedding.htm . &] Ä
 z j x , ' , 8ZN© ul 71®] | i s3P\$+ DUP 7 ... + » & Ä
 z UP 7&é + » &?±"r i ž&é + 71®, ' μ é È # x x ñ G>~ ?- , ' 7NÈ n/j&é + 71®, '
 . \ μ é ÈB3+X FG JSON ž . & È x ñ G>~ ?- N¥] n/j IMGs3P) Ä , ' . (w È
 . (w ; é n/j NAMES3P , ' | Ä § f&é + » & , -(£ #k Ø . ² ; . p/j Ö

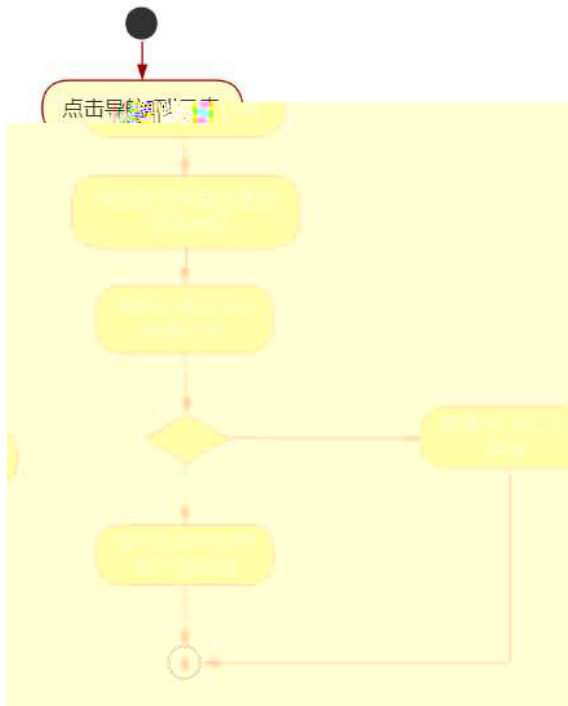

2 1 2□

Ô?±"r Ö

- z B' Z &é + (' i 71® > È# x x ñ G>~ n/j JSON &],' (' i ž-(£ x ñ, ' x ì . Ä Ô8#1,, § 5-2 Z .)5ž Ä
- z B' Z &é + 2')Û* 71® > È# x x ñ G>~ n/j JSON &],' 2')Û* ž-(£ x ñ, ' x ì . Ä Ô8#1,, § 5-3 Z .)5ž Ä
- z B' Z wedding.htm · & .1] È E • wedding.js · &,'-(£ .1 .(w Ä Ô8#1,, § 5-4 Z .)5ž Ä
- z B' Z wedding.js · &] È3+X JSON &,' .1 . (w Ä Ô8#1,, § 5-5 Z .)5ž Ä

+ Ñ • Ö6| J3P « Ä 10 6 Å

oÑBoÒÎ í ' &?±"r?ñ \ Q ‡Lt ... 2

oÑ4oÖ3 h &Gÿ?±"r?ñ \ Q ‡Lt ... 3

oÑ5oÖZ, ÄM,, xX•5ê8ß& e . 4

B NÍ5L - Æ EFn Í8ç • #8° F5‡1 N-\$ #8°Cz † f1%N«M̃,°AôAx D
¥ !¤ t/p W •

oÑ!oÒ !!_2•^®

• 5¾ æ8á y 8ª] ó _ 0 æ8á y 8ª œ (Èà œ (ã Ê *Aî 0 Z 1 J5•1 • A0û 1 J
'B' ÈÐ j x ñ, ' Ó P È™ W œ (, ' . = Ö È fFP8 !, ' ñ(| Äœ (5•1 N©- - = j Fh Ç
8á y 8ª 5• È5•1 _ œ (ÿ FL g ÈFJE÷ œ (5•1, ' *Aî È , - ` A F+| Ó PFh Ç
8á y 8ª È\$ - ` .../j œ (, ' x ñ Äœ (5•1 6 È, ' œ (, ' x ñ ...)à5 œ G ÈÀÙ \$ J, ' ê
^ . Ff œ (, ' x ñ È \$ J, ' œ GF9 œ (, ' x ñ È \$ J, ' Ò g Û ` œ (, ' x ñ Ä

4ÿE÷ } OM0"rB3.D È5•1 N©- 4ô4ôK`) œ (5•1 N©- "4ÿF >|N©- M0"r 6 À È6 \5•1
N©- , ' }1 N¥M' 6 @ • Z Q ‡ È 6 [_OÆN¥Ã5/ =0 ^ Ä 0 J8á2 Ä /-O8á Ä Š ¶+X8á ÄRì
8áAÒCÄ 8ªCt € Ä6,,3+ A 1y Ä•œ j ÉFh Ç8á y 8ª È5•1 N©- 0 4ô , ' @ ^ ÈB' G÷+X
-(Ä, '5•N¥ 0 §Eÿ & • ¼ @ Í)à 8ªCt € È Q ‡ È § f-(£ œ + Ñ² ; Ö

- z 8ªCt € N¥M', 'N¥M' 3 p
- z 8ªCt € N¥M', 'M%o 1N¥M'AîAÑ
- z 8ªCt € N¥M', ' Ô Â ? Í)à

oÑ!oÒ !!_ X?;

+ Ñ 0 Ö)ß ³G}5ž Ä webN©- à * > Ô Ä10 6 Á
§ f?±"r Ö

- z K *1,,NÈ . & i ÖK * 63+O ' -NÈ ' - =, ' . & i È^ n p 91,,NÈ . & È» ² Ö
3401033-
- z 63P € = f `1,,NÈ . & i] x
- z !".žG}5žLö @ 0 § x
- z !".žG}5ž Web#•?ø ~ x
- z , • webN©- 3P € x
- z E • webN©- pM0, ' css . & x

z E • webN©- pM0, 'js . & x
Ô?±"r Ö

z B' X web 0 §, 'N©- 1Ñ*6 ~0Ç]Z K *, ' webN©- .(w È Z { }B' ... 0
css ãjs . & i È F TZ . & i ; , ' . & \$5 ?ñ È Ô8#1, § 1-1 Z . }5ž Ä

+ Ñ ¼ ÖN¥M' 3 p Ä10 6 Å

f 0 garden.htm ¼ garden.css . & È i ž ;M'5•N¥ 3 p . ÈF +X- Q » Ä

j ‡ ¼ 'B N¥M', '5•N¥ 3 p Ä



2 2 . □ □

§ f ² ; Ö

1 Å ® ` E R W W Y R D R 'È X!" div]K * 9 Z à, ' div Ä

2 Å K * k v ÈX , ' ; ÈK * =j ÈX]K

* # T Z È ² ; Ö

3 Å K * x ÈAî5ž È+X ¾n5ž x ,8Z ? x

4 Å K * # x ÈAî5ž È+X ¾ n5ž # x v ñ G>~ Ä

5 Å j 4 div Aî5ž css È?±"r ² ; Ö

.container Aî5žF2 f í Ö Ä Eé v x

.sidebar Aî5žF2 f í Ö ÃQ Ö Ãü Ÿ .(w Ãž Ø8# Eé x

.content Aî5žF2 f í Ö ÃQ Ö Ãž Ø8# Eé Ä

Ô?±"r Ö

z X garden.htm · &]6 :B NÈ html .1 Z . È Ô8#1,, § 2-1 Z . }5ž Ä

z X garden.css · &]6 :B NÈ css .1 Z . È Ô8#1,, § 2-2 Z . }5ž Ä

+ Ñ 9 ÄM%o 15•N¥AîAÑ 35 6 Ä

f ON©-] ,´ garden.htm · & ¼ garden.css · & È !“.ž -+X · \Ã 7NÈ Ä G>~ ÄJ Ä

f ÄK. Ö 1yHTML71®È ¼ @5•N¥]µ é s3P,´5F É È !D!“ž -+X CSSF9 ~ Ä ... } Ä ±

f g ? Ä · \g ? ÄNì8ç Äü Ÿ Äj ± Ä5•N¥ 3 p Ž W1y I7- Î)à ¼ ´ 5•N¥ g ? ÈN¥M'AîAÑ

x Ì . ² ; Ö



2 2 □ □

§ f?±"r Ö

1 Ä f 0 garden.htm · & È ® ` ,´ È X !]j x ,8Z ?\$+ Ð ,8ZN© Ö

z \$+ Ð ,8Z 7NÈ È k 7NÈ j 5/ =0 ^ È Ÿ 7NÈ FRESH FLOWERS ØRDER

z \$+ Ð ,8ZN©ul 71® ÈFJE÷li 71®\$+ Ð ,8ZN© Ö ¶ "8á2 Ä+O 8á2 Ä/I 8á2 Ä

8ª_8á2 Ä

2 Ä f 0 garden.css · & È 9'— x Ì . j ,8Z ?\$+ Ð g ? Ö

z Aî5ž k 7NÈ Ä Ÿ 7NÈ ± f g ? x

z Aî5ž ,8ZN© g ? x

z Aî5žF9] ,8Z €N© g ? x

z Aî5ž ,8Z €N©Cμ4xK. Ö g ? x

3 Ä f 0 garden.htm · & È j # x x ñ G>~\$+ Đ v ñ .(w È X , ']\$+ Đ Ö

1 Å\$+ Đ , ' +X ¾ n5ž x ñ G>~ 7NÈ È X]È\$+ Đ 3 Z Ö

z 1\ 1 Z È +X ¾ n/j Eé, ' 6 ç4i x

z 1\ 2 Z È ÈX g n/j 94x 7NÈ5/ =0 ^ ¼ /j 1 x

z 1\ 3 Z È +X ¾ n/j #Eé, ' 6 ç4i Ä

2 Å\$+ Đ , ' È+X ¾ ^ n p 9 x ñ .(w È X]\$+ Đ 6 Z div

z 6 Z ü ü +X ¾ n/j § f x ñ x

z X]\$+ Đ 0 Z x ñ .(w ¼ 0 Z+X ¾ n/j x ñ =0 , 'lâ:m 71® Ä

4 Ä f 0 garden.css · & È j x ñ G>~\$+ Đ Ö

z Aî5ž 7NÈdiv ¼ 7NÈ 6 ç4i div , ' g ? x

z Aî5ž n/j x ñ .(w, ' g ? Ä

Ô?±"r Ö

z X garden.htm · &] 6 :B NÈ html .1 Z . È Ô8#1,, § 3-1 Z . }5ž Ä

z X garden.css · &] 6 :B NÈ css .1 Z . È Ô8#1,, § 3-2 Z . }5ž Ä

+ Ñ Ä E • JS «&ÿ & È ¼ 'N≠M' - z «&ÿ, ' Ø 1 x ì Ä 15 6 Ä



§ f?±"r Ö

z à * banner.js · & È É • f } (© x pM0 .1 Ä

z .../j .(w Í!Q j Ö banner01.jpg Ãbanner02.jpg Äbanner03.jpg ×

z !ÿLÄ 208 Ø7'0P .(w ×

z .(w ; é V 9 ‡ ,8Z È UP 70+ Ø8# ,8Z ‡ È £ n/j-(£ .(w ×

Ô?±"r Ö

z X garden.htm · &] 6 :B NÈ html .1 Z . È Ô8#1,, § 4-1 Z . }5ž Ä

z X garden.css · &] 6 :B NÈ css .1 Z . È Ô8#1,, § 4-2 Z . }5ž Ä

+ Ñ Ä ÃB3+X FG JSON & È Î)à Ô Â ?5•N¥ Ä 25 6 Ä

1 ÄF +X-(£,´·\ § -; JSON ž · & garden.json ÈJSON & ,´ µ é ú l ? ²

; . p/j Ö

```
{ "ID": "1", "TYPE": "园艺资材", "NAME": "廊式花架", "IMG": ". /IMG/garden/1.jpg" },
{ "ID": "2", "TYPE": "园艺资材", "NAME": "廊式花架", "IMG": ". /IMG/garden/2.jpg" },
{ "ID": "3", "TYPE": "园艺资材", "NAME": "廊式花架", "IMG": ". /IMG/garden/3.jpg" },
{ "ID": "4", "TYPE": "园艺资材", "NAME": "廊式花架", "IMG": ". /IMG/garden/4.jpg" },
{ "ID": "5", "TYPE": "园艺资材", "NAME": "廊式花架", "IMG": ". /IMG/garden/5.jpg" },
{ "ID": "6", "TYPE": "园艺资材", "NAME": "廊式花架", "IMG": ". /IMG/garden/6.jpg" },
{ "ID": "7", "TYPE": "园艺资材", "NAME": "片式花架", "IMG": ". /IMG/garden/7.jpg" },
{ "ID": "8", "TYPE": "园艺资材", "NAME": "片式花架", "IMG": ". /IMG/garden/8.jpg" },
{ "ID": "9", "TYPE": "园艺资材", "NAME": "片式花架", "IMG": ". /IMG/garden/9.jpg" },
{ "ID": "10", "TYPE": "园艺资材", "NAME": "片式花架", "IMG": ". /IMG/garden/10.jpg" },
{ "ID": "11", "TYPE": "园艺资材", "NAME": "片式花架", "IMG": ". /IMG/garden/11.jpg" },
{ "ID": "12", "TYPE": "园艺资材", "NAME": "片式花架", "IMG": ". /IMG/garden/12.jpg" },
```

§ f?±"r Ö B' -; JSON & È ® * > /X8á æ -(£,´·´ ž Ä

Ô?±"r Ö) ® ` ,´ žF >| Z . È Ô8#1,, § 4-1 Z . }5ž Ä

2 ÄF +XJS F JQuery ° _ ÈB3+X FG JSON ž garden.json · & È Î)à Ô Â ?5•N¥
5F É Ä § f x ì . ² ; . p/j È » ²&é + E é ? s3P Jñ8ª8á æ È #E é ?- µ é i ž&é
+,´ µ é È n/j * Jñ8ª8á æ ,´-(£ x ñ Y Ä

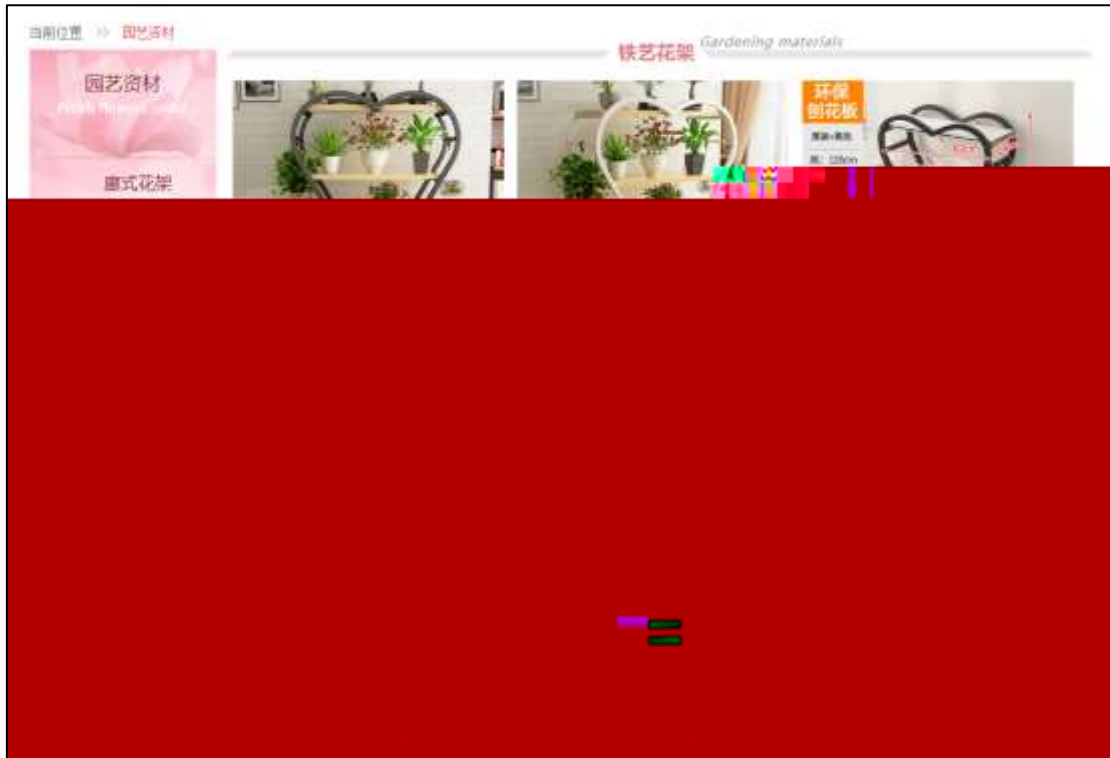

2 2 1□

§ f?±"r Ö

z à * · & garden.js È ! 6 · & E • ` garden.htm · &] Ä
z j x, ´, 8ZN© ul 71®] li s3P\$+ DUP 7 ... + » & Ä
z UP 7&é + » &?±"r i ž&é + 71®, ´ µ é È # x x ñ G>~ ?- , ´ 7NÈ n/j&é + 71®, ´
· \ µ é ÈB3+X FG JSON ž · & Èx ñ G>~ ?- N¥] n/j IMGs3P) Ä, ´ .(w È
.(w ; é n/j NAMEs3P, ´ l Ä § f&é + » &, ´-(£#k Ø . ² ; . p/j Ö

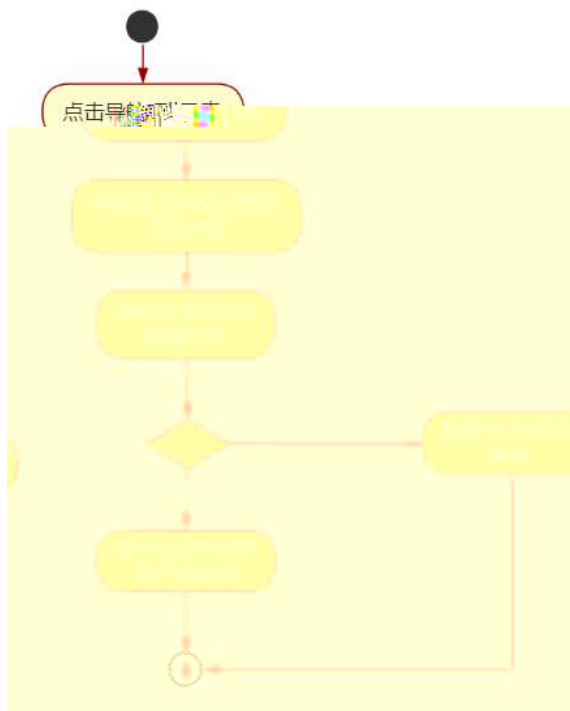

2 2 2□

Ô?±"r Ö

- z B' Z &é + (w ?8á æ 71® > È# x x ñ G>~ n/j JSON· &],' (w ?8á æ ž-(£ x ñ, ' x ì . Ä Ô8#1,, § 5-2 Z . }5ž Ä
- z B' Z &é +) 0û ?8á æ 71® > È# x x ñ G>~ n/j JSON· &],') 0û ?8á æ ž-(£ x ñ, ' x ì . Ä Ô8#1,, § 5-3 Z . }5ž Ä
- z B' Z garden.htm · & .1] È E • garden.js · &,'-(£ .1 .(w Ä Ô8#1,, § 5-4 Z . }5ž Ä
- z B' Z garden.js · &] ÈB3+XJSON &,' .1 .(w Ä Ô8#1,, § 5-5 Z . } 5ž Ä

+ Ñ • Ö6| J3P « Ä 10 6 Å

oÑBoÒÎ í ' &?±"r?ñ \ Q ‡Lt ... 2

oÑ4oÖ3 h &Gÿ?±"r?ñ \ Q ‡Lt ... 3

oÑ5oÖZ, ÄM,, xX•5ê8ß& e . 4

B NÍ5L - Æ ELu#Q }5Ä1bF5±1 N-\$ Ý ÷ c ù f1%N«M~,°AôAx D

¥ ! ¢ t/p W •

oÑ! oÒ !!_2•^®

Lo#K w5¼1\ f6â+X ñ 9L€ œ 4ÿ:U93 \$ 5 +O x ÃK0 ^ ÖK 8H f6â+X ñ úG} & Ãã4Ô
5\$ = 8 € É Ã)ë*34Ô5\$ = 8 € É Ã A72 = 8 € É Ã •7& € É f6â+X ñ úG} & Ã t j ~ € Ã"-
E-G} & Ã™ ^E-G} & Ã8 >|E-G} & ÃF Ø2« =O ÃM» Ã nœ.DO! Ã 0 ÖK 8H Ã.ã4Ô5\$ =
8 € É Ã)ë*34Ô5\$ = 8 € É Ã A72 = 8 € É Ã •7& € É ¼ j àAî 7 ÃF Ø2« =O ÃM» Ã m x
K0 ^ Ö æ § Ã&ÿO Ã>õO € É xCW(™F * Ä

)à œ (ã Ê *Aî 0 Z 1 J5•1 • A0û 1 J 'B' È Ð j x ñ, ' Ó P È™ W œ (, ' = Ö È
fFP8 !, ' ñ(| Äœ (5•1 N©- - = j Lo#K w5¼1\ 5• È5•1 _ œ (ÿ FL g ÈFJE÷ œ
(5•1, ' *Aî È , - ` A F+| Ó PLo#K w5¼1\ f ñ È\$ - ` .../j œ (, ' x ñ Äœ (5•1
6 œ (, ' x ñ ...)à5 œ G ÈÀÙ \$ J, ' ê ^ . Ff œ (, ' x ñ È\$ J, ' œ GF9 œ (, ' x ñ È\$
J, ' Ò g Û ` œ (, ' x ñ Ä

4ÿE÷ } OM0"rB3.DÈ5•1 N©- 4ô4ôK) œ (5•1 N©- "4ÿF >|N©- M0"r 6 À È6 \5•1
N©-, ' }1 N¥M' 6 @ › Z Q ‡ È6 [_OÆN¥ Ã j k+Ç Ã x ñ] ó Ã = Ñ _1 Ã 8 œ I d Ã
àL+ Ø 1 Ã £ ¼ A Ã6,,3+ A 1y Ä • œ j ÉLo#K w5¼1\ È5•1 N©- 0 4ô, ' @ ^ ÈB' G÷+X
-(Ä, '5•N¥ 0 §Eÿ & •¼ @ Í)à ; -(£ œ + Ñ Ö

z x ñ] ó N¥M', 'N¥M' 3 p

z x ñ] ó N¥M', 'M%o 1N¥M'AîAÑ

z x ñ] ó N¥M', ' Ô Â ? Í)à

oÑ! oÒ !!_ X?;

+ Ñ 0 Ö)ß ³G}5ž > webN©- à * Ä10 6 Ä

§ f?±"r Ö

1) K *1,,NÈ . & i ÖK * 63+O ' -NÈ ' - =, ' . & i È ^ n p 91,,NÈ . & È » ² Ö

3401033-6

- 3) !“.žG}5žLö @ 0 § x
- 4) !“.žG}5ž Web#•?ø ~ x
- 5) , • webN©- 3P €x
- 6) E • webN©- pM0, 'css · & x
- 7) E • webN©- pM0, 'js · & x

Ô?±"r Ö

z B' X web 0 §, 'N©- 1Ñ*6 ~0Ç]Z K *, ' web N©- .(w È Z { }B' ... 0
 css Äj s · & i È F T Z · & i ; , ' · & \$ 5 ?ñ È Ô8#1,, § 1-1 Z . }5ž Ä

+ Ñ ¼ ÖN¥M' 3 p Ä10 6 Ä

f 0 product. html ¼ product.css · & È i ž ;M'5•N¥ 3 p . ÈF +X- Q » Ä j ± ¼
 'B N¥M', '5•N¥ 3 p Ä



2 3 . □ □

§ f ² ; Ö

1 `class="container" , div X!" div JK * 9 Z div Ä`
 2 `x div Ä class="main- left leftFloat" È+X ¼ n5ž x ,8Z ? x`
 3 `# x • : div Ä class="location" È+X ¼M' 5 • ,8Z Ä`
 4 `# x • ; div Ä class="main- right rightFloat" È+X ¼ n5ž # x x ñ G>~ Ä`
 5 `j 4 div Ä css È?±"r ² ; Ö`

- z `Ä.container , g ? x`
- z `Ä.main- left , g ? x`
- z `Ä.left Float , g ? x`
- z `Ä.location , g ? x`
- z `Ä.main- right , g ? x`
- z `Ä.rightFloat , g ? x`

`È?±"r Ö`

- z `X product.html . &] 6 :B NÈ html .1 Z . È Ô8#1,, § 2-1 Z . }5ž Ä`
- z `X product.css . &] 6 :B NÈ css .1 Z . È Ô8#1,, § 2-2 Z . }5ž Ä`

+ Ñ 9 ÄM% 15•N¥AIAÑ 35 6 Ä

`f 0 product.html ¼ product.css . & È !“.ž +X . \ Ä 7NÈ Ä G>~ Ä J Ä f ÄK. Ö`
`1y HTML71@È ¼ @5•N¥] µ é s3P, '5F É È !D!“ž +X CSSF9 ~ Ä ... } Ä ‡ f g ? Ä`
`. \ g ? Ä Ñì8ç Äü Ÿ Ä j ‡ Ä5•N¥ 3 p Ž W1y İ7- İ)à ¼ ' 5•N¥ g ? ÈN¥M'AIAÑ x ì . ²`
`; Ö`

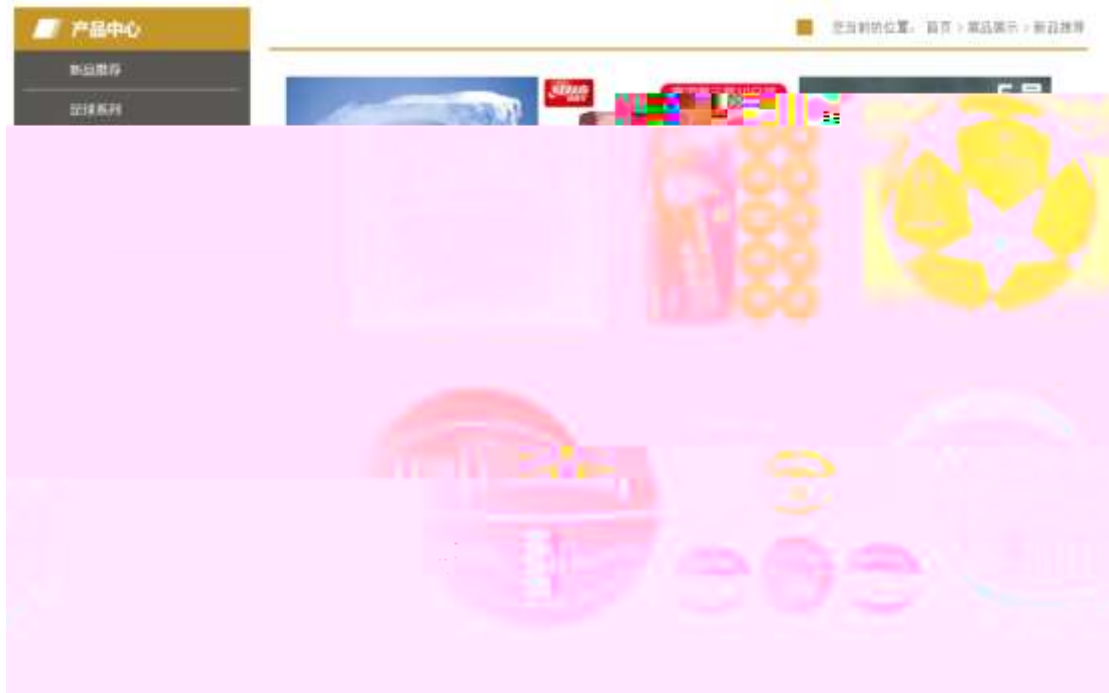

2 3 □ □

§ f?±"r Ö

1 Ã f 0 product.html · & È X x F O D V V - P O H I W) C I R D S W D , 8 Z
 N© È § f ² ; Ö

1 Å\$+ Ð div 71® ÈAî5ž class="sidebar_title" È X div 71® µ\$+ Ð h1 71® È X h1 7
 1® µ\$+ Ð · ‡ j x ñ] ó x

2 Å\$+ Ð div 71® ÈAî5ž class="sidebar_center" È X div 71® µ\$+ Ð ul 71® ÈAî5ž
 id="btn" È X ul 71®]\$+ Ð Ä Z l i 71® È X 4 l i 71®] w\$+ Ð a 71® È K. Ö j0ª È X 4
 a 71®] È ò'— x Ì . Í!Q\$+ Ð · ‡ Ö à ñ Ø9€ ĀCã*33+ G Ā2 *33+ G Ā , f*33+ G Ā ! ³
 3+ G x

2 Ã f 0 product.css · & È ò'— x Ì . j , 8 Z ?\$+ Ð css g ? È § f ² ; Ö

- z Aî5ž.sidebar_title , ' g ? x
- z Aî5ž.sidebar_title h1 , ' g ? x
- z Aî5ž.sidebar_center , ' g ? x
- z Aî5ž.sidebar_center ul , ' g ? x
- z Aî5ž.sidebar_center li , ' g ? x
- z Aî5ž.sidebar_center li a , ' g ? x
- z Aî5ž.sidebar_center li a: hover , ' g ? x

3 *f* 0 product.html · & È X # x F O D V V O R F , D W L P S Q D M ' 5 • , 8 Z È § f
² ; Ö

1 Å \$+ Ð div 71® È Aî5ž class="location01 rightFloat" ÈX div 71® µ \$+ Ð ul 71® È
X ul 71® µ \$+ Ð • Z li 71® È 4 l i 71® µ é Í!Q j Ö

z j1\ 1 Z li 71® È Aî5ž class="location02" È \$+ Ð · ‡ j Ø f }, ' } 5ž Öx

z X1\ 2 Z li 71® µ \$+ Ð a 71® È K. Õ ` index.html È \$+ Ð · ‡ j O Æ N ¥ x

z X1\ 3 Z li 71® µ \$+ Ð · ‡ j ✖

z X1\ 4 Z li 71® µ \$+ Ð a 71® È K. Õ j0ª È \$+ Ð · ‡ j ... ñ ... / j x

z X1\ 5 Z li 71® µ \$+ Ð · ‡ j ✖

z X1\ 6 Z li 71® µ \$+ Ð a 71® È K. Õ j0ª È !Aî5ž id="title_c" È \$+ Ð · ‡ j à
ñ Ø9€ x

4 *f* 0 product.css · & È ò'— x Ì . j M' 5 • , 8 Z j \$+ Ð css g ? È § f ² ; Ö

z Aî5ž.location01 li , ' g ? x

z Aî5ž.location01 li a , ' g ? x

z Aî5ž.location02 , ' g ? x

5 *f* 0 product.html · & È X # x F O D V V - P U L L J Q W U L J K , W d i O P S Q D M ' x ñ
G > ~ È § f ² ; Ö

1 Å \$+ Ð div 71® È Aî5ž class="location_center" È id="thepic" x

2 Å X : F div 71®] \$+ Ð • Z div 71® , • Z div 71® w Aî5ž class="products" È X

4 µ | , ' div 71®] \$+ Ð ; µ é Ö

z \$+ Ð a 71® È K. Õ j0ª È X a 71® µ ò'— x Ì . Í!Q \$+ Ð . (w x

z \$+ Ð a 71® È K. Õ j0ª , !Aî5ž class="products01" È X a 71® µ ò'— x Ì . Í!Q
\$+ Ð y F · ‡ x

6 *f* 0 product.css · & È ò'— x Ì . j x ñ G > ~ \$+ Ð css g ? È § f ² ; Ö

z Aî5ž.location_center , ' g ? x

z Aî5ž.products01 , ' g ? x

z Aî5ž.products01: hover , ' g ? x

Ô ? ± " r Ö

z X product.html · &] 6 : B N È html . 1 Z . È Ô 8 # 1 , § 3 - 1 Z . } 5ž Ä

z X product.css · &] 6 :B NÈ css .1 Z . È Ô8#1,, § 3-2 Z . }5ž Ä

+ Ñ Ä E • JS «&ÿ & È ¼ 'N¥M' - z «&ÿ, ' Ø 1 x Ì Ä 15 6 Ä



2 3 0 □

□

§ f?±"r Ö

z f 0 product.js · & È É • f } (@ x pM0 .1 Ä

z .../j .(w Í!Q j Ö banner1.jpg Äbanner2.jpg Äbanner3.jpg x

z !ÿLÄ 2 0 8 Ø 7 ' 0 P .(w x

z fUP 7 Ü Ö X .(w : & È ÖE! ' 7 ' ÈUP 70+ 0 >5 5 Ý n x

z fUP 7&é + 3R E j È 6 n/j > { #) Ä, 'Ež Ý .(w ÈUP 70+ 0 >5 5 Ý n x

Ô?±"r Ö

z B' Z : , ' - z «&ÿ(w x Ì . È Ô8#1,, § 4-1 Z . }5ž Ä

z B' Z : x Ì, ' js .1, ' .(w È Ô8#1,, § 4-2 Z . }5ž Ä

□

+ Ñ Ä ÄB3+X FG JSON & È Î)à Ô Ä ?5•N¥ Ä 25 6 Ä

1 ÄF +X-(£, ' · \ § -; JSON ž · & ball.json ÈJSON &, ' µ é ú l ? ² ;

. p/j Ö

```

{"ID":"1","TYPE":"产品中心","NAME":"新品推荐","IMG":"./IMG/BALL/1.jpg"},
{"ID":"2","TYPE":"产品中心","NAME":"新品推荐","IMG":"./IMG/BALL/2.jpg"},
{"ID":"3","TYPE":"产品中心","NAME":"新品推荐","IMG":"./IMG/BALL/3.jpg"},
{"ID":"4","TYPE":"产品中心","NAME":"新品推荐","IMG":"./IMG/BALL/4.jpg"},
{"ID":"5","TYPE":"产品中心","NAME":"新品推荐","IMG":"./IMG/BALL/5.jpg"},
{"ID":"6","TYPE":"产品中心","NAME":"新品推荐","IMG":"./IMG/BALL/6.jpg"},
{"ID":"7","TYPE":"产品中心","NAME":"足球系列","IMG":"./IMG/BALL/7.jpg"},
{"ID":"8","TYPE":"产品中心","NAME":"足球系列","IMG":"./IMG/BALL/8.jpg"},
{"ID":"9","TYPE":"产品中心","NAME":"足球系列","IMG":"./IMG/BALL/9.jpg"},
{"ID":"10","TYPE":"产品中心","NAME":"足球系列","IMG":"./IMG/BALL/10.jpg"},
{"ID":"11","TYPE":"产品中心","NAME":"足球系列","IMG":"./IMG/BALL/11.jpg"},
{"ID":"12","TYPE":"产品中心","NAME":"足球系列","IMG":"./IMG/BALL/12.jpg"}

```

§ f?±"r Ö

B' -; JSON & È ® * > , f*33+ G -(£, '•' ž Ä

Ô?±"r Ö

) ® `; ž F > | Z . È Ô8#1,, § 5-1 Z . }5ž Ä

2 ÅF +XJS F JQuery ° _ ÈB3+X FG JSON ž ball.json · & È Î)à Ô Â ?5•N¥5F
 É Ä » ²&é + E é ? s3P Cã*33+ G È #Eé ?- µ é i ž&é +, ' µ é È n/j * Cã*33+
 G , '-(£ x ñ Ÿ Ä § f x ì .²; . p/j È# ?4Ò8¢ 74Ò, ' j j ž F, ' j Ä



2 3 1 □

§ f?±"r Ö

z à * · & ball.js È ! 6 · & E · ` product.htm · &] Ä

z j x, ' ,8ZN© ul 71®] li s3P\$+ ÐUP 7 ... + » & Ä

z UP 7&é + » &?±"r i ž&é + 71®, ' µ é È # x x ñ G>~ ?- , ' 7NÈ n/j&é + 71®, '

. \ μ é ÈB3+X FG JSON ž . & Èx ñ G>~ ?- N¥] n/j IMGs3P) Ä,´ .(w È
 .(w ; é n/j NAMEs3P,´ I Ä § f&é + » &,´-(£#k Ø .² ; . p/j Ö

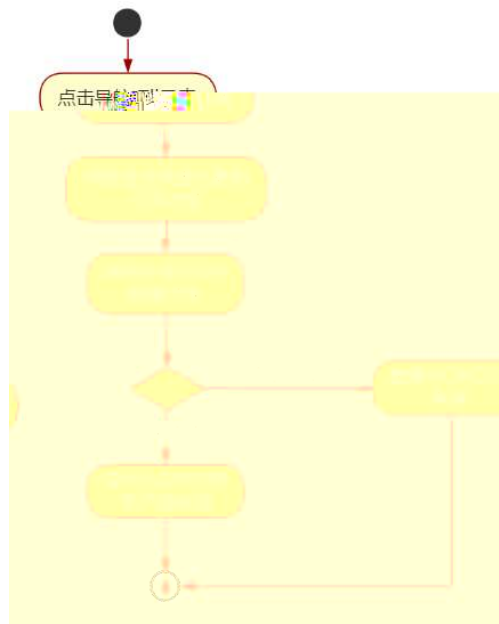

2 3 2□

Ô?±"r Ö

- z B' Z &é + 2 *33+ G 71® > È # x x ñ G>~ n/j JSON &],´ 2 *33+ G
 ž-(£ x ñ,´ x ì .È Ô8#1,, § 5-2 Z .)5ž Ä
- z B' Z &é + , f*33+ G 71® > È # x x ñ G>~ n/j JSON &],´ , f*33+
 G ž-(£ x ñ,´ x ì .È Ô8#1,, § 5-3 Z .)5ž Ä
- z B' Z product.htm . & .1]È E • ball.js . &,´-(£ .1 .(w È Ô8#1,, §
 5-4 Z .)5ž Ä
- z B' Z ball.js . &]ÈB3+X JSON &,´ .1 .(w È Ô8#1,, § 5-4 Z .)5ž Ä

+ Ñ • Ö6| J3P « Ä 10 6 Å

oÑBoÒÎ í ' &?±"r?ñ \ Q ‡Lt ... 2

oÑ4oÖ3 h &Gÿ?±"r?ñ \ Q ‡Lt ... 3

oÑ5oÖZ, ÄM,, xX•5ê8ß& e . 4

B NÍ5L - Æ ELu#Q }5Ä1bF5‡1 N-\$ æL1 Þ 7 f1%N«M̄,°AôAx D

¥ ! ¢ t/p W •

oÑ! oÒ !!_2•^®

Lo#K w5¼1\ f6â+X ñ 9L€ œ 4ÿ:U93 \$ 5 +O x ÃK0 ^ ÖK 8H f6â+X ñ úG} & Ãã4Ô
5\$ = 8 € É Ã)ë*34Ô5\$ = 8 € É Ã A72 = 8 € É Ã •7& € É f6â+X ñ úG} & Ã t j ~ € Ã"-
E-G} & Ã™ ^E-G} & Ã8 >|E-G} & ÃF Ø2« =O ÃM» Ã m x.D0! Ã 0 ÖK 8H Ã.ã4Ô5\$ =
8 € É Ã)ë*34Ô5\$ = 8 € É Ã A72 = 8 € É Ã •7& € É ¼ j àAî 7 ÃF Ø2« =O ÃM» Ã m x
K0 ^ Ö æ § Ã&ÿO Ã>õO € É xCW(™F * Ä

)à œ (ã Ê *Aî 0 Z 1 J5•1 • A0ù 1 J 'B' È Ð j x ñ, ' Ó P È™ W œ (, ' = Ö È
fFP8 !, ' ñ(| Äœ (5•1 N©- - = j Lo#K w5¼1\ 5• È5•1 _ œ (ÿ FL g ÈFJE÷ œ
(5•1, ' *Aî È , - ` A F+| Ó PLo#K w5¼1\ f ñ È\$ - ` .../j œ (, ' x ñ Äœ (5•1
6 œ (, ' x ñ ...)à5 œ G ÈÀÙ \$ J, ' ê ^ . Ff œ (, ' x ñ È\$ J, ' œ GF9 œ (, ' x ñ È\$
J, ' Ò g Û ` œ (, ' x ñ Ä

4ÿE÷ } OM0"rB3.D È5•1 N©- 4ô4ôK) œ (5•1 N©- "4ÿF >|N©- M0"r 6 À È6 \5•1
N©-, ' }1 N¥M' 6 @ › Z Q ‡ È6 [_OÆN¥ Ã j k+Ç Ã x ñ]ó Ã = Ñ _1 Ã 8 œ I d Ã
àL+ Ø 1 Ã £ ¼ A Ã6,,3+ A 1y Ä • œ j ÉLo#K w5¼1\ È5•1 N©- 0 4ô, ' @ ^ ÈB' G÷+X
-(Ä, '5•N¥ 0 §Eÿ & • ¼ @ Í)à ; -(£ œ + Ñ Ö

- z àL+ Ø 1 N¥ M', 'N¥M' 3 p
- z àL+ Ø 1 N¥M', 'M%o 1N¥M'AîAÑ
- z àL+ Ø 1 N¥M', ' Ô Â ? Í)à

oÑ! oÒ !!_ X?;

+ Ñ 0 Ö)ß ³G}5ž > webN©- à * Ä10 6 Ä

§ f?±"r Ö

1) K *1,,NÈ · & i ÖK * 63+O ' -NÈ ' - =, ' · & i È ^ n p 91,,NÈ · & È » ² Ö

3401033-7

2) 63P € = f `1,,NÈ · & i] x

- 3) !“.žG}5žLö @ 0 § x
- 4) !“.žG}5ž Web#•?ø ~ x
- 5) , • webN©- 3P €x
- 6) E • webN©- pM0,´ css · & x
- 7) E • webN©- pM0,´ js · & x

Ô?±"r Ö

z B' X web 0 §,´N©- 1Ñ*6 ~0Ç]Z K *,´ web N©- .(w È Z { }B' ... 0
 css Äj s · & i È F T Z · & i ;,´ · & \$ 5 ?ñ È Ô8#1,, § 1-1 Z . }5ž Ä

+ Ñ ¼ ÖN¥M' 3 p Ä10 6 Ä

f 0 news.html ¼ newscss · & È i ž ;M'5•N¥ 3 p . ÈF +X- Q » Ä j ‡ ¼ ´B N¥
 M',´5•N¥ 3 p Ä



2 4 . □ □

§ f ² ; Ö

1 `class="container" , div X!` `div JK * 9 Z` `div Ä`
 2 `div Äî5ž class="main- left leftFloat"` `È+X ¾ n5ž x ,8Z ? x`
 3 `div Äî5ž class="location"` `È+X ¾M' 5 • ,8Z Ä`
 4 `div Äî5ž class="main- right rightFloat"` `È+X ¾ n5ž # x àL+ G>~ Ä`
 5 `div Äî5ž css È?±"r ² ; Ö`
 `z Äî5ž.container , ' g ? x`
 `z Äî5ž.main- left , ' g ? x`
 `z Äî5ž.leftFloat , ' g ? x`
 `z Äî5ž.location , ' g ? x`
 `z Äî5ž.main- right , ' g ? x`
 `z Äî5ž.rightFloat , ' g ? x`

È?±"r Ö

`z X newshtml . &] 6 :B NÈ html .1 Z . È Ö8#1,, § 2-1 Z . }5ž Ä`
`z X news css . &] 6 :B NÈ css .1 Z . È Ö8#1,, § 2-2 Z . }5ž Ä`

+ Ñ 9 ÄM% 15•N¥AîÄÑ 35 6 Ä

`f 0 news.html ¼ newscss . & È !“ .ž ~+X . \ Ä 7NÈ Ä G>~ Ä J Ä f ÄK. Ö 1yHTML`
`71®È ¼ @5•N¥] µ é s3P, '5F É È ! D!“ .ž ~+X CSSF9 ~ Ä ... } Ä ‡ f g ? Ä . \ g`
`? ÄNì8ç Ä6ü Ÿ Ä j ‡ Ä5•N¥ 3 p Ž W1y Î7- Î)à ¼ ´ 5•N¥ g ? ÈN¥M'AîÄÑ x ì . ² ; Ö`



2 4 □ □

§ f?±"r Ö

1 $\tilde{A} f 0$ news.html · & È X x F O D V V - P O H L I Q W O H I W ,) G i R I \$ W D , 8 Z N © È § f ² ; Ö

1 \tilde{A} \$+ ð div 71® ÈAî5ž class="sidebar_title" ÈX div 71® μ \$+ ð h1 71® È X h1 7 1® μ \$+ ð · ‡ j àL+ Ø 1 x

2 \tilde{A} \$+ ð div 71® ÈAî5ž class="sidebar_center" È div 71® μ \$+ ð ul 71® È="btn" È X ul 71®]\$+ ð Z li 71® È X 4 li 71®] w\$+ ð a 71® ÈK. Ö j0ª È X 4 a 71®] È ò'— x ì . Í!Q\$+ ð · ‡ Ö 1 J àL+ ã>| J àL+ ã ã f £# ã 1 J9"@¹ x

2 $\tilde{A} f 0$ newscss · & È ò'— x ì . j , 8 Z ? \$ + ð css g ? È § f ² ; Ö

- z Aî5ž.sidebar_title , ' g ? x
- z Aî5ž.sidebar_title h1 , ' g ? x
- z Aî5ž.sideba r_center , ' g ? x
- z Aî5ž.sidebar_center ul , ' g ? x
- z Aî5ž.sidebar_center li , ' g ? x
- z Aî5ž.sidebar_center li a , ' g ? x
- z Aî5ž.sidebar_center li a: hover , ' g ? x

3 $\tilde{A} f 0$ news.html · & È X # x , ']\$+ ð M' 5 • , 8 Z È § f ² ; Ö

1 \tilde{A} \$+ ð div 71® ÈAî5ž class="location01 rightFloat" ÈX div 71® μ \$+ ð ul 71® È X ul 71® μ \$+ ð Z li 71® È 4 li 71® μ é Í ! Q j Ö

- z j1\ 1 Z li 71® ÈAî5ž class="location02" È X li 71® μ \$+ ð · ‡ j Ø f } , ' } 5ž Öx
- z X1\ 2 Z li 71® μ \$+ ð a 71® ÈK. Ö ` index.html È\$+ ð · ‡ j OÆN¥ x
- z X1\ 3 Z li 71® μ \$+ ð · ‡ j ✖
- z X1\ 4 Z li 71® μ \$+ ð a 71® ÈK. Ö j0ª È!Aî5ž id="title_c" È\$+ ð · ‡ j à L+ Ø 1 x

4 $\tilde{A} f 0$ newscs s · & È ò'— x ì . j M' 5 • , 8 Z j\$+ ð css g ? È § f ² ; Ö

- z Aî5ž.location01 li , ' g ? x
- z Aî5ž.location01 li a , ' g ? x
- z Aî5ž.lo cation02 , ' g ? x

5 $\tilde{A} f 0$ news.html · & È X # x , ']\$+ ð àL+ G>~ È § f

2; Ö

1 Å\$+ Ð div 71@ ÈÁî5ž class=" content_right_main " x

1 Å X div 71@]\$+ Ð ul 71@ ÈÁî5ž id="thenews" x

2 Å X ul 71@]\$+ Ð • Z li 71@ x

3 Å X 4 li 71@]\$+ Ð ; µ é Ö

z \$+ Ð a 71@ ÈK. Ö j0ª È ; X a 71@] ò'— x ì . !Q\$+ Ð àL+ 7NÈ · ‡ x

z ò'— x ì . !Q\$+ Ð àL+ O · ‡ x

6 Ã f 0 newscss · & È ò'— x ì . j àL+ G>~\$+ Ð css g ? È § f ² ; Ö

z Aî5ž.content_right_main ul , ' g ? x

z Aî5ž.content_right_main li , ' g ? x

z Aî5ž.content_right_main li a , ' g ? x

z Aî5ž.content_right_main li a:hover , ' g ? x

Ô?±"r Ö

z X newshtml · &] 6 :B NÈ html .1 Z . È Ô8#1,, § 3-1 Z . }5ž Ä

z X news css · &] 6 :B NÈ css .1 Z . È Ô8#1,, § 3-2 Z . }5ž Ä

+ Ñ Ã E • JS «&ÿ & È ¼ 'N¥M' - z «&ÿ, ' Ø 1 x ì Ä 15 6 Å



2 4 0 □

□

§ f?±"r Ö

z f 0 newsjs · & È É • f } (© x pM0 .1 Ä

z .../j .(w ÍQ j Ö banner1.jpg Åbanner2.jpg Åbanner3.jpg x

z !ÿLÄ 2 0 8 Ø 7 ' 0 P .(w x

z fUP 7 Ü œ X .(w : & È œ! ' 7 ' ÈUP 70+ 0 >5 5 Ý n x

z fUP 7&é + 3R E j È 6 n/j > { # } Ä, 'Ež Ý .(w ÈUP 70+ 0 >5 5 Ý n x
Ô?±"r Ö

z B' Z : , ' - z «&ÿ(w x ì . È Ô8#1,, § 4-1 Z . }5ž Ä

z B' Z : x ì , ' js . 1 , ' .(w È Ô8#1,, § 4-2 Z . }5ž Ä

□

+ Ñ Ä ÄB3+X FG JSON & È Î)à Ô Â ?5•N¥ Ä 25 6 Ä

1 ÄF +X-(£, ' · \ § - ; JSON ž · & ballnew.json ÈJSON & , ' µ é ú l ?

² ; . p/j Ö

```
[{"ID": "1", "TYPE": "新闻中心", "NAME": "企业新闻", "TEXT": "天生旅人—用故事换“旅冲”", "TIME": "2020/7/6"}, {"ID": "2", "TYPE": "新闻中心", "NAME": "企业新闻", "TEXT": "每个人都是运动冠军：举办全民健身日系列活动", "TIME": "2020/6/27"}, {"ID": "3", "TYPE": "新闻中心", "NAME": "企业新闻", "TEXT": "品牌挚友李娜：越努力越幸运", "TIME": "2020/6/18"}, {"ID": "4", "TYPE": "新闻中心", "NAME": "企业新闻", "TEXT": "IWF上海国际健身展豪华商用系列新品即将发布", "TIME": "2020/6/9"}, {"ID": "5", "TYPE": "新闻中心", "NAME": "企业新闻", "TEXT": "跑步打卡：跑步机即将亮相直播间", "TIME": "2020/5/30"}, {"ID": "6", "TYPE": "新闻中心", "NAME": "企业新闻", "TEXT": "实领跑，引领健康生活新方式", "TIME": "2020/5/21"}, {"ID": "7", "TYPE": "新闻中心", "NAME": "企业新闻", "TEXT": "公司总部大楼项目施工合同签订仪式在宁隆重举行", "TIME": "2020/5/12"}, {"ID": "8", "TYPE": "新闻中心", "NAME": "企业新闻", "TEXT": "以匠心打造专业品质", "TIME": "2020/5/8"}, {"ID": "9", "TYPE": "新闻中心", "NAME": "企业新闻", "TEXT": "致敬抗疫英雄！企业向医疗队捐赠健身器材", "TIME": "2020/3/6"}, {"ID": "10", "TYPE": "新闻中心", "NAME": "行业新闻", "TEXT": "智体兼备，以体育人：校园体育解决方案", "TIME": "2020/7/16"}, {"ID": "11", "TYPE": "新闻中心", "NAME": "行业新闻", "TEXT": "一面大屏 多重智慧：彩屏智能家用跑步机", "TIME": "2020/6/28"}, {"ID": "12", "TYPE": "新闻中心", "NAME": "行业新闻", "TEXT": "智能健身步道、心率监测、运动排名，这所公园真心不错", "TIME": "2020/6/16"}, {"ID": "13", "TYPE": "新闻中心", "NAME": "行业新闻", "TEXT": "椭圆机大拆解 能否捍卫荣耀", "TIME": "2020/6/9"}, {"ID": "14", "TYPE": "新闻中心", "NAME": "行业新闻", "TEXT": "上海世博会智能健身器材新品预览", "TIME": "2020/5/20"}]
```

§ f?±"r Ö

B' - ; JSON & È ® * > Ä f £# -(£, ' · ' ž Ä

Ô?±"r Ö

) ® ` , ' žF > | Z . È Ô8#1,, § 5-1 Z . }5ž Ä

2 ÄF +XJS F JQuery ° _ ÈB3+X FG JSON ž ballnews.json · & È Î)à Ô Â ?5•

N¥5F É Ä » ²&é + Eé ? s3P > | J àL+ È #Eé ?- µ é i ž&é + , ' · \ È n/j * > |

J àL+ -(£, ' àL+ G>~ Ä § f x ì . ² ; . p/j È# ?408ç 740, ' j j ž F, ' j

Ä



§ f?±"r Ö

z à * . & ballnews.js È ! 6 . & E • ` news.html . &] Ä

z j x , ' , 8ZN© ul 71®] li s3P\$+ ÐUP 7 ... + » & Ä

z UP 7&é + » &?±"r i ž&é + 71®, ' µ é È # x x ñ G>~ ?- , ' 7NÈ n/j&é + 71®, ' . \ µ é ÈB3+X FG JSON ž . & È àL+ G>~ ?- N¥] n/j TITLE s3P) Ä , ' à L+ 7NÈ È àL+ 3 &L\$ TIME s3P , ' IM• # n/j Ä § f&é + » & , ' -(£#k Ø . ² ; . p/j Ö

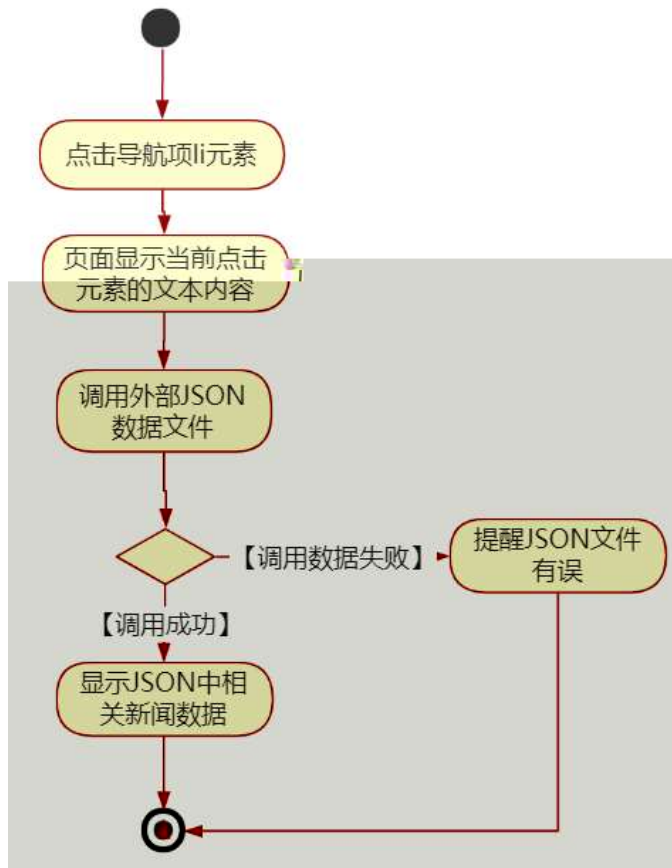

2 4 2 □ □

Ô?±"r Ö

z B' Z &é + Â f £# 71® > È # x àL+ G>~ n/j JSON &] , ' Â f £# ž-(£ àL+ , ' x ì . È Ô8#1 , , § 5-2 Z . }5ž Ä

z B' Z &é + 1 J9"@1 71® > È # x àL+ G>~ n/j JSON &] , ' 1 J9"@1 ž-(£ àL+ , ' x ì . È Ô8#1 , , § 5-3 Z . }5ž Ä

z B' Z news.html . & .1] È E • ballnews.js . & , ' -(£ .1 .(w È Ô8#1 , , § 5-4 Z . }5ž Ä

z B' Z ballnews.js . &] ÈB3+X JSON. &, ' .1 .(w È Ô8#1,, § 5-5 Z . }
5ž Ä

+ Ñ • Ö6| J3P « Ä 10 6 Å

oÑBoÒÎ í ' &?±"r?ñ \ Q ‡Lt ... 2

oÑ4o63 h &Gÿ?±"r?ñ \ Q ‡Lt ... 3

oÑ5oÖZ, ÄM,, xX•5ß& e . 4

B NÍ5L - Æ E U Õ # ÍAôAx ?L† ç . F5‡1 N-\$ ' ÷ ‹/p f1%N«M~
,°AôAx D ¥ !¤ t/p W •

oÑi oÒ !!_2•^®

O Ì ÇAÎAÑ 9L€ œ (}DÛ j¹ 9 ï 2 o ÇAÎAÑ p È @0û ¼ 1995 ¢ È 2007 ¢ 2 8 i
f j¹ 9 ï 2 o ÇAÎAÑ 9L€ œ (È 2010 ¢ 12 8 \$ = j#%o]+X 2 o ÇAÎAÑ 9L€ œ (È \$
9Np ÿ Ç 0;AÎAÑ CN© %o4x È 2 o>| J ÄFfD 0; Ä Ä"d 0; Å C J %o4x È 2 o>| J Ä5
"d 0; Å C J I4x , 2 o œ+X 0; Ä 2 o ÔFJ ÄNp ÿ Ç Å C J ØB I4xCtCX ¼ õ\$h?ô BAî
AÑ I4xCtCX Äœ (9— 0 JÄAÎAÑ Å j k È T d Ä ØB Ä 0; Å & h È Z AÄ · F Ä ...
, ' ... Q ? È @0û ¶¹ 9 wL 2 o ÇAÎAÑ 9L€ œ (Ä¹ 9]+X · F ... 9L€ œ (T Z € œ
(¼ :#§ 6 œ (Ä

)à œ (ã È *Aî 0 Z 1 J5•1 • A0û 1 J 'B' È Ð j x ñ, ' Ó P È ™ W œ (, ' = Ö È
fFP8 !, ' ñ(| Äœ (5•1 N©- - = j O Ì ÇAÎAÑ 9L€ œ (5• È5•1 _ œ (ÿ FL
g ÈFJE÷ œ (5•1 , ' *Aî È , - ` A F+| Ó P O Ì ÇAÎAÑ 9L€ œ (È \$ - ` .../j œ (,
' x ñ Äœ (5•1 6 œ (, ' x ñ ...)à5 œ G ÈAÙ \$ J, ' ê ^ . Ff œ (, ' x ñ È \$ J, ' œ GF9
œ (, ' x ñ È \$ J, ' Ò g Û ` œ (, ' x ñ Ä

4ÿE÷ } OM0"rB3.D È5•1 N©- 4ô4ôK⁻) œ (5•1 N©- "4ÿF >|N©- M0"r 6 À È 6 \5•1
N©- , ' }1 N¥M' 6 @ › Z Q ‡ È 6 [_OÄN¥ Äœ (² à Ä O Ì LO Äœ ñ .../j Äœ (àL+ Ä
Ò g = Ñ Ä ê } 6^ Ä6,,3+ A 1y Ä •œ j É O Ì ÇAÎAÑ 9L€ œ (È5•1 N©- 0 4ô , ' @
^ ÈB' G÷+X-(Ä, '5•N¥ 0 §Eÿ & •¼ @ Î)à ; -(£ œ + Ñ Ö

- z œ ñ .../j N¥M', 'N¥M' 3 p
- z œ ñ .../j N¥M', 'M%o 1N¥M'AÎAÑ
- z œ ñ .../j N¥M', ' Ô Ä ? Î)à

oÑ2oÒ !!_ X?;

+ Ñ 0 Ö)ß ³G)5ž > webN©- à * Ä10 6 Ä

§ f?±"r Ö

1) K *1,,NÈ · & i ÖK * 63+O' -NÈ' - =, ' · & i È ^ n p 91,,NÈ · & È » ² Ö

3401033-8

2) 63P € = f`1,,NÈ · & i] x

3) !“.žG)5žLö @ 0 § x

4) !“.žG)5ž Web#•?ø ~ x

5) , • webN©- 3P €x

6) E • webN©- pM0,´ css · & x

7) E • webN©- pM0,´ js · & x

Ô?±"r Ö

z B' X web 0 §,´N©- 1Ñ*6 ~0Ç]Z K*,´ webN©- .(w È Z { }B' ... 0
css Äj s · & i È F T Z · & i ;,´ · & \$5 ?ñ È Ô8#1,, § 1-1 Z .)5ž Ä

+ Ñ ¼ ÖN¥M' 3 p Ä10 6 Å

f 0 show.html ¼ showcss · & È i ž ;M'5•N¥ 3 p . ÈF +X- Q » Äj ± ¼ 'B N¥
M',´5•N¥ 3 p Ä

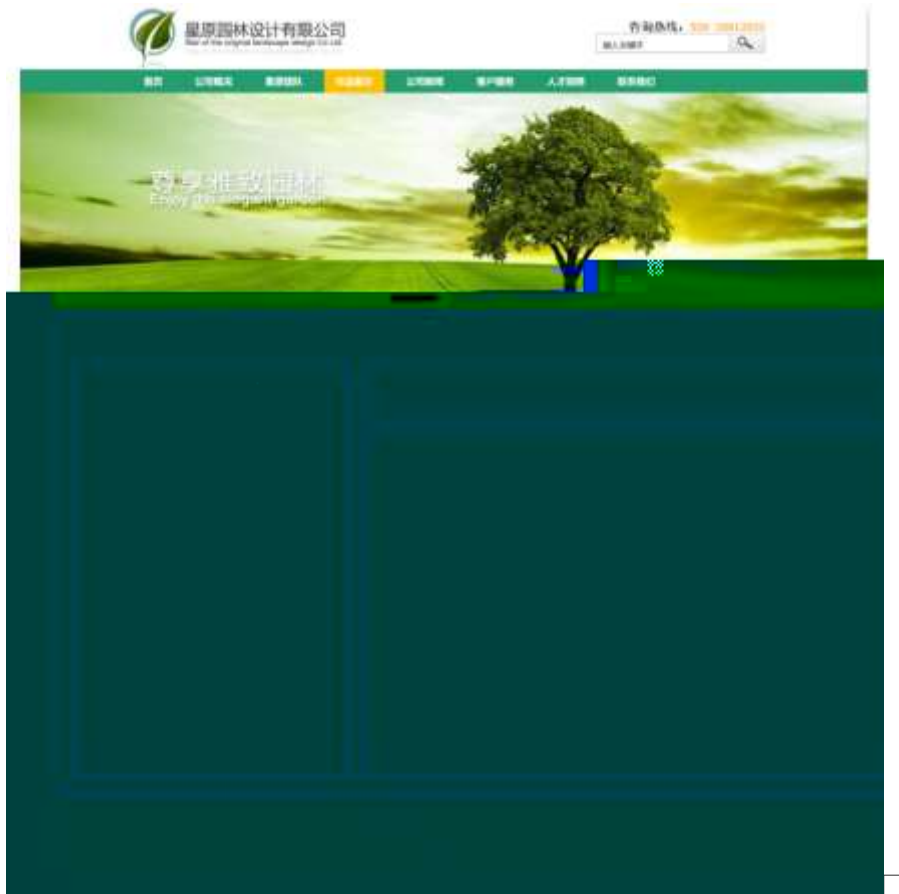

§ f²; Ö

1 Å ® ` class=" main" , ´ div È X!" div] K * 9 Z div Ä

2 Å x div È Aî5ž class="main_left" È+X ¾ n5ž x ,8Z ? x

3 Å # x • : div È Aî5ž class="main_top" È+X ¾ M' 5 • ,8Z Ä

4 Å # x • ; div È Aî5ž class="main_con" È+X ¾ n5ž # x Œ ñ .../j G>~ Ä

5 Å j 4 div Aî5ž css È?±"r²; Ö

z Aî5ž. main , ´ g ? x

z Aî5ž.main_left , ´ g ? x

z Aî5ž.main_top , ´ g ? x

z Aî5ž.main_con , ´ g ? Ä

Ô?±"r Ö

z X showhtml . &] 6 :B NÈ html .1 Z . È Ô8#1,, § 2-1 Z . }5ž Ä

z X showcass . &] 6 :B NÈ css .1 Z . È Ô8#1,, § 2-2 Z . }5ž Ä

+ Ñ 9 ÄM%o 15•N¥AîAÑ 35 6 Å

f 0 show.html ¼ showcass . & È !“.ž +X . \ Ä 7NÈ Ä G>~ Ä J Â f ÄK. Ö 1yHTML

71®È ¼ @5•N¥] µ é s3P,´5F É È ! D!“ .ž +X CSSF9 ~ Ä ... } Ä ‡ f g ? Ä . \ g

? ÄÑ!8ç Ä6ü Ÿ Ä j ‡ Ä5•N¥ 3 p Ž W1y I7- Î)à ¼ ´ 5•N¥ g ? ÈN¥M'AîAÑ x ì .²; Ö



§ f?±"r Ö

1 `Ã f 0 show.html . & È X x F O D V V P D L Q B O W H J $ W D , 8 Z N © È § f ² ; Ö`
1 `Å$+ Ð div 71® È Áî5ž class="title" È X div 71®]$+ Ð . ‡ j œ ñ .../j x`
2 `Å$+ Ð div 71® È Áî5ž class="menu" È id="btn" È X div 71®]$+ Ð Ä Z a 71® È`
K. Ö j0ª È ò'— x Ì . X 4 a 71®]\$+ Ð . ‡ Ö H L õ þ 2 Ä N þ ö ? K w Ä 5¾ m ? K w Ä 5¾ m ' .
• Ä?öNÁ!SC• Ä

2 `Ã f 0 show.css . & È ò'— x Ì . j , 8 Z ? $ + Ð css g ? È § f ² ; Ö`

- z `Áî5ž.title , ' g ? x`
- z `Áî5ž.menu, ' g ? x`
- z `Áî5ž.menu a, ' g ? x`
- z `Áî5ž.menu a: hover , ' g ? x`

3 `Ã f 0 show.html . & È X # x , ']$+ Ð M' 5 • , 8 Z È § f ² ; Ö`

- 1 `Å$+ Ð img 71® È ò'— x Ì . $ + Ð . (w x`
- 2 `Å$+ Ð a 71® È K. Ö 8# index.html N ¥ M' È X a 71®]$+ Ð . ‡ j O Ä N ¥ x`
- 3 `Å$+ Ð . ‡ j *`
- 4 `Å$+ Ð a 71® È K. Ö 8# show.html N ¥ M' È X a 71®]$+ Ð . ‡ j œ ñ .../j x`
- 5 `Å$+ Ð . ‡ j *`
- 6 `Å$+ Ð a 71® È K. Ö j0ª È Áî5ž id="title_c" È . ‡ j H L õ þ 2 x`

4 `Ã f 0 show.css . & È ò'— x Ì . j M' 5 • , 8 Z]$+ Ð css g ? È § f ² ; Ö`

- z `Áî5ž.main_top a , ' g ? x`
- z `Áî5ž.main_top a: hover , ' g ? x`

5 `Ã f 0 show.html . & È X # x , ']$+ Ð œ ñ .../j G > ~ È § f ² ; Ö`

- 1 `Å$+ Ð div 71® È Áî5ž class="content" È id="thepic" x`
- 2 `Å X : div 71®]$+ Ð ul 71® È X ul 71®]$+ Ð • Z li 71® x`
- 3 `Å X 4 li 71®]$+ Ð ; µ é Ö`
 - z `$+ Ð a 71® È K. Ö j0ª È ; X a 71®] ò'— x Ì . Í ! Q $ + Ð . (w x`
 - z `$+ Ð span 71® È X span 71®]$+ Ð a 71® È K. Ö j0ª È ; X a 71®] ò'— x Ì . Í ! Q $ + Ð . ‡ x`

6 `Ã f 0 show.css . & È ò'— x Ì . j œ ñ .../j G > ~ $ + Ð css g ? È § f ² ; Ö`

- z Aî5ž. content , ' g ? x
- z Aî5ž.content ul , ' g ? x
- z Aî5ž.content ul li , ' g ? x
- z Aî5ž.content ul li>a , ' g ?
- z Aî5ž.content ul li>a:hover , ' g ? x
- z Aî5ž.content ul li span , ' g ? x
- z Aî5ž.content ul li span a , ' g ?
- z Aî5ž.c ontent ul li span a:hover , ' g ? x
- z Aî5ž#thepic img , ' g ? x

Ô?±"r Ö

- z X show.html · &] 6 :B NÈ html .1 Z . È Ô8#1,, § 3-1 Z . }5ž Ä
- z X show.css · &] 6 :B NÈ css .1 Z . È Ô8#1,, § 3-2 Z . }5ž Ä

+ Ñ Ä E • JS «&ÿ & È ¼ 'N¥M' - z «&ÿ, ' Ø 1 x ì Ä 15 6 Ä



2 5 0 □

□

§ f?±"r Ö

- z f 0 showjs · & È É • f } (© x pM0 .1 Ä
- z .../j .(w Í!Q j Ö banner1.jpg Äbanner2.jpg Äbanner3.jpg x
- z !ÿLÄ 2 0 8 Ø 7 ' 0 P .(w x
- z fUP 7 Ü ÖE X .(w : & È ÖE! ' 7 ' ÈUP 70+ 0 >5 5 Ý n x
- z fUP 7&é + 3R E j È 6 n/j > { #) Ä, 'Ež Ý .(w ÈUP 70+ 0 >5 5 Ý n x

Ô?±"r Ö

- z B' Z : , ' - z «&ÿ(w x ì . È Ô8#1,, § 4-1 Z . }5ž Ä

z B'Z :xì, ' js .1, '(w È Ô8#1,, § 4-2 Z . }5ž Ä

□

+ Ñ Ä ÃB3+X FG JSON & È î)à Ô Â ?5•N¥ Ä 25 6 Ä

1 ÁF +X-(£, ' · \ § -; JSON ž · & park.json ÈJSON &, ' μ é ú l ? ²; . p/j Ö



§ f?±\"r Ö B' -; JSON & È ® * > 5¾ m ' · -(£, ' · ' ž Ä
Ô?±\"r Ö) ® `,' žF >|Z . È Ô8#1,, § 5-1 Z . }5ž Ä

2 ÁF +XJS F JQuery ° _ ÈB3+X FG JSON ž park.json · & È î)à Ô Â ?5•N¥5F
É Ä » ²&é + E é ? s3P Np õ ?Kw È #Eé ?- μ é i ž&é +, ' μ é È n/j * Np õ ?
Kw , '(£ x ñ Ÿ Ä § f x ì . ²; . p/j È# ?4Ò8ç 74Ò, ' j j ž F, ' j Ä



2 5 1 □

§ f?±\"r Ö

z à * · & park.js È ! 6 · & E · ` show.html · & j Ä

z j x, ' ,8ZN© ul 71®] l i s3P\$+ ÐUP 7 ... + » & Ä

z UP 7&é + » &?±"r i ž&é + 71®,´ μ é È # x x ñ G>~ ?- ,´ 7NÈ n/j&é + 71®,´
 · \ μ é ÈB3+X FG JSON ž · & Èx ñ G>~ ?- N¥] n/j IMGs3P) Ä,´ .(w È
 .(w ; é n/j NAMEs3P,´ I Ä § f&é + » &,´-(£#k Ø . ² ; . p/j Ö

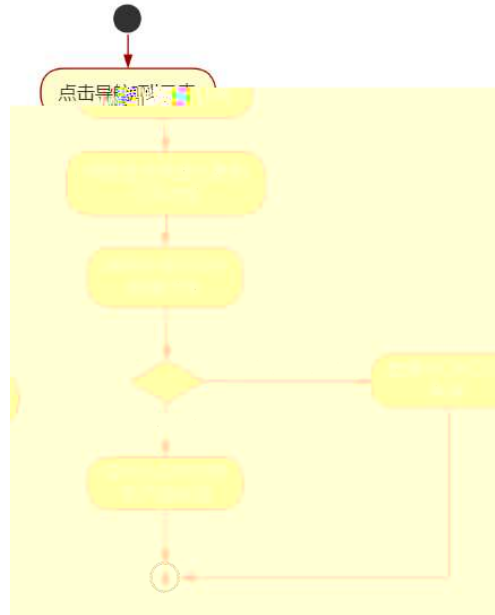

2 5 2□

Ô?±"r Ö

z B' Z &é + 5¾ m ´ • 71® > È# x x ñ G>~ n/j JSON &],´ 5¾ m ´ •
 ž-(£ x ñ,´ x ì . , Ô8#1,, § 5-2 Z .)5ž Ä

z B' Z &é + 5¾ m ?Kw 71® > È# x x ñ G>~ n/j JSON &],´ 5¾ m ?Kw
 ž-(£ x ñ,´ x ì . , Ô8#1,, § 5-3 Z .)5ž Ä

z B' Z show.html · & .1] È E • park.j s · &,´-(£ .1 .(w , Ô8#1,, § 5-
 4 Z .)5ž Ä

z B' Z park.js · &] ÈB3+X JSON &,´ .1 .(w , Ô8#1,, § 5-5 Z .)5ž Ä

+ Ñ • Ö6| J3P « Ä 10 6 Å

Ä2 Å Î í ' &?±"r?ñ \ Q ‡Lt ... 2

oÑ4oÖ3 h &Gÿ?±"r?ñ \ Q ‡Lt ... 3

oÑ5oÖZ, ÄM,, xX•5ê8ß& e . 4

B NÍ5L - Æ E U Õ # ÍAôAx ?L† ç . F5‡1 N-\$ ç . æL1 f1%N«M
,°AôAx D ¥ !æ t/p W •

oÑi oÒ !!_2^®

O Ì ÇAÎAÑ 9L€ œ (}DÛ j¹ 9 ï 2 o ÇAÎAÑ p È @0û ¾1995 æ È 2007 æ 2 8 i
f j¹ 9 ï 2 o ÇAÎAÑ 9L€ œ (È 2010 æ 12 8 \$ = j#%o]+X 2 o ÇAÎAÑ 9L€ œ (È \$
9Np ÿ Ç 0;AÎAÑ CN© %o4x È 2 o>| J ÄFfD 0; Ä Ä"d 0; Å C J %o4x È 2 o>| J Ä5
"d 0; Å C J I4x , 2 o œ+X 0; Ä 2 o ÔFJ ÄNp ÿ Ç Å C J ØB I4xCtCX ¼ õ\$h?ô BAî
AÑ I4xCtCX Äœ (9'— 0 JÄAÎAÑ Å j k È T d Ä ØB Ä 0; Å & h È Z AÄ · F Ä ...
, ' ... Q ? È @0û ¶¹ 9 wL 2 o ÇAÎAÑ 9L€ œ (Ä¹ 9]+X · F ... 9L€ œ (T Z € œ
(¼ :#§ 6 œ (Ä

)à œ (ä È *Aî 0 Z 1 J5•1 • A0û 1 J 'B' È Ð j x ñ, ' Ó P È ™ W œ (, ' . = Ö È
fFP8 !, ' ñ(| Äœ (5•1 N©- - = j O Ì ÇAÎAÑ 9L€ œ (5• È5•1 _ œ (ÿ FL
g ÈFJE÷ œ (5•1 , ' *Aî È , - ` A F+| Ó P O Ì ÇAÎAÑ 9L€ œ (È \$ - ` .../j œ (,
' x ñ Äœ (5•1 6 œ (, ' x ñ ...)à5 œ G ÈAÙ \$ J, ' ê ^ . Ff œ (, ' x ñ È \$ J, ' œ GF9
œ (, ' x ñ È \$ J, ' Ò g Û ` œ (, ' x ñ Ä

4ÿE÷ } OM0"rB3.D È5•1 N©- 4ô4ôK`) œ (5•1 N©- "4ÿF >|N©- M0"r 6 À È 6 \5•1
N©- , ' }1 N¥M' 6 @ › Z Q ‡ È 6 [_OÆN¥ Äœ (² á Ä O Ì LO Äœ ñ .../j Äœ (àL+ Ä
Ò g = Ñ Ä ê } 6^ Ä6,,3+ A 1y Ä •œ j É O Ì ÇAÎ AÑ 9L€ œ (È5•1 N©- 0 4ô , ' @
^ ÈB' G÷+X-(Ä, '5•N¥ 0 §Eÿ & •¼ @ Î)à ; -(£ œ + Ñ Ö

- z œ (àL+ N¥M', 'N¥M' 3 p
- z œ (àL+ N¥M', 'M%o 1N¥M'AÎAÑ
- z œ (àL+ N¥M', ' Ô Ä ? Î)à

oÑ2oÒ !!_ X?;

+ Ñ 0 Ö)ß ³G)5ž > webN©- à * Ä10 6 Ä

§ f?±"r Ö

1) K *1,,NÈ · & i ÖK * 63+O' -NÈ ' - =, ' · & i È ^ n p 91,,NÈ · & È » ² Ö

3401033-0

2) 63P € = f`1,,NÈ · & i] x

3) !“.žG)5žLö @ 0 § x

4) !“.žG)5ž Web#·?ø ~ x

5) , • webN©- 3P €x

6) E • webN©- pM0,´ css · & x

7) E • webN©- pMQ´ js · & x

Ô?±"r Ö

z B' X web 0 §,´N©- 1Ñ*6 ~0Ç]Z K *,´ webN©- .(w È Z { }B' ... 0
css Äj s · & i È F T Z · & i ;,´ · & \$5 ?ñ È Ô8#1,, § 1-1 Z . }5ž Ä

+ Ñ ¼ ÖN¥M' 3 p Ä10 6 Ä

f 0 news.html ¼ newscss · & È i ž ;M'5•N¥ 3 p . ÈF +X- Q » Äj ± ¼ 'B N¥
M',´5•N¥ 3 p Ä



§ f²; Ö z

1 Å ® ` class=" main" , ´ div È X!" div] K * 9 Z div Ä

2 Å x div È Aî5ž class="main_left" È+X ¾ n5ž x ,8Z ? x z

3 Å # x • : div È Aî5ž class="main_top" È+X ¾ M' 5 • ,8Z Ä

4 Å # x • ; div È Aî5ž class="main_con" È+X ¾ n5ž # x àL+ G>~ Ä

5 Å j 4 div Aî5ž cssž ? ± " r ² ; Ö

z Aî5ž. main , ´ g ? x

z z Aî5ž.main_left , ´ g ? x

z Aî5ž.main_top , ´ g ? x

z Aî5ž.main_con , ´ g ? Ä

1 `news.html` - & È X x F O D V V P D L Q B O W H J \$ W D , 8 Z N © È § f ² ; Ö
 1 `Å$+ ð div 71® ÈÁî5ž class="title" È X div 71®]$+ ð · ‡ j œ (àL+ x`
 2 `Å$+ ð div 71® ÈÁî5ž class="menu" Èid="btn" È X div 71®]$+ ð Z a 71® È`
 K. Ö j0ª È ò'— x ì . X 4 a 71®]\$+ ð · ‡ Ö 1 J àL+ Ã>| J àL+ Ã Â f £# Ã 1 J9"
 @¹ Ä

2 `news.css` - & È ò'— x ì . j , 8 Z ? \$ + ð css g ? È § f ² ; Ö
 z `Aî5ž.title , ' g ? x`
 z `Aî5ž.menu, ' g ? x`
 z `Aî5ž.menu a, ' g ? x`
 z `Aî5ž.menu a: hover , ' g ? x`

3 `news.html` - & È X # x , ']\$+ ð M' 5 • , 8 Z È § f ² ; Ö
 1 `Å$+ ð img 71® È ò'— x ì . $ + ð . (w x`
 2 `Å$+ ð a 71® È K. Ö8# index.html N¥M' È X a 71®]$+ ð · ‡ j OÆN¥ x`
 3 `Å$+ ð · ‡ j ✖`
 4 `Å$+ ð a 71® È K. Ö8# news.html N¥M' È X a 71®]$+ ð · ‡ j œ (àL+ x`
 5 `Å$+ ð · ‡ j ✖`
 6 `Å$+ ð a 71® È K. Ö j0ª ÈÁî5ž id="title_c" È X a 71®]$+ ð · ‡ j 1 J àL+ x`

4 `news.css` - & È ò'— x ì . j M' 5 • , 8 Z]\$+ ð css g ? È § f ² ; Ö
 z `Aî5ž.main_top a , ' g ? x`
 z `Aî5ž.main_top a: hover , ' g ? x`

5 `news.html` - & È X # x , ']\$+ ð àL+ G>~ È § f ² ; Ö
 1 `Å$+ ð div 71® ÈÁî5ž class="content" x`
 2 `Å X div 71®]$+ ð ul 71® ÈÁî5ž id="thenews" È X ul 71®]$+ ð · Z li 71® x`
 3 `Å X 4 li 71®]$+ ð ; µ é Ö`
 z `$+ ð a 71® È K. Ö j0ª È ; X a 71®] ò'— x ì . Í!Q$+ ð àL+ 7NÈ · ‡ x`
 z `ò'— x ì . Í!Q$+ ð àL+ O · ‡ x`

6 `news.css` - & È ò'— x ì . j àL+ G>~ \$ + ð css g ? È § f ² ; Ö
 z `Aî5ž. content , ' g ? x`
 z `Aî5ž.content li , ' g ? x`

- z Aî5ž.c ontent li a , ' g ?
- z Aî5ž.content li a: hover , ' g ? x

Ô?±"r Ö

- z X news.html · &] 6 :B NÈ html .1 Z . È Ô8#1,, § 3-1 Z . }5ž Ä
- z X news.css · &] 6 :B NÈ css .1 Z . È Ô8#1,, § 3-2 Z . }5ž Ä

+ Ñ Ä E • JS «&ÿ & È ¼ 'N¥M' - z «&ÿ, ' Ø 1 x ì Ä 15 6 Ä



2 6 0 □

□

§ f?±"r Ö

- z f 0 newsjs · & È É • f } (@ x pM0 .1 Ä
- z .../j .(w Í!Q j Ö banner1.jpg Äbanner2.jpg Äbanner3.jpg x
- z !ÿLÄ 2 0 8 Ø 7 ' 0 P .(w x
- z fUP 7 Ü Ö E X .(w : & È ÖE! ' 7 ' ÈUP 70+ 0 >5 5 Ý n x
- z fUP 7&é + 3R E j È 6 n/j > { #) Ä, 'Ež Ý .(w ÈUP 70+ 0 >5 5 Ý n x

Ô?±"r Ö

- z B' Z : , ' - z «&ÿ(w x ì . È Ô8#1,, § 4-1 Z . }5ž Ä
- z B' Z : x ì, ' js .1, ' .(w È Ô8#1,, § 4-2 Z . }5ž Ä

□

+ Ñ Ä ÄB3+X FG JSON & È Î)à Ô Ä ?5•N¥ Ä 25 6 Ä

1 ÄF +X-(£, ' · \ § -; JSON ž · & parknews.json ÈJSON &, ' µ é ú l ?

²; . p/j Ö

```

{"ID": "1", "TYPE": "新闻中心", "NAME": "企业新闻", "TITLE": "公司获省住建厅颁发的市政行业（桥梁工程）专业乙级资质", "TIME": "2020/7/6"},
{"ID": "2", "TYPE": "新闻中心", "NAME": "企业新闻", "TITLE": "我公司开展消防安全知识讲座", "TIME": "2020/6/27"},
{"ID": "3", "TYPE": "新闻中心", "NAME": "企业新闻", "TITLE": "浅谈保护环境角度下风景园林设计的原则", "TIME": "2020/6/18"},
{"ID": "4", "TYPE": "新闻中心", "NAME": "企业新闻", "TITLE": "仿古商业街景观设计需要考虑的宏观因素", "TIME": "2020/6/9"},
{"ID": "5", "TYPE": "新闻中心", "NAME": "企业新闻", "TITLE": "儿童主题公园设计有哪些常用手法", "TIME": "2020/5/30"},
{"ID": "6", "TYPE": "新闻中心", "NAME": "企业新闻", "TITLE": "旅游景点导视设计的功能定位", "TIME": "2020/5/21"},
{"ID": "7", "TYPE": "新闻中心", "NAME": "企业新闻", "TITLE": "红色旅游景区设计应遵循的几点原则", "TIME": "2020/5/12"},
{"ID": "8", "TYPE": "新闻中心", "NAME": "企业新闻", "TITLE": "风景旅游区景观设计要充分表达当地特有的地域文化", "TIME": "2020/5/8"},
{"ID": "9", "TYPE": "新闻中心", "NAME": "企业新闻", "TITLE": "湿地公园景观的设计方法", "TIME": "2020/3/6"},
{"ID": "10", "TYPE": "新闻中心", "NAME": "行业新闻", "TITLE": "海岛旅游景区规划设计原则", "TIME": "2020/7/16"},
{"ID": "11", "TYPE": "新闻中心", "NAME": "行业新闻", "TITLE": "园林景观生态设计准则", "TIME": "2020/6/28"},

```

§ f?±"r Ö B' -; JSON & È ® * > Â f £# -(£, ' • ' ž Ä
 Ô?±"r Ö) ® `,' žF >| Z. È Ô8#1,, § 5-1 Z. }5ž Ä

2 ÂF +XJS F JQuery ° _ ÈB3+X FG JSON ž parknews.json - & È Î)à Ô Â ?5•
 N¥5F É Ä » 2&é + Eé ? s3P >| J àL+ È #Eé ?- µ é i ž&é +, ' \ È n/j * >|
 J àL+ -(£, ' àL+ G>~ Ä § f x ì . 2; . p/j È# ?408ø 74Ò, ' j j ž F, ' j
 Ä



2 6 1 □

§ f?±"r Ö

z à * · & parknews.js È | 6 · & E • ` news.html · &] Ä
 z j x, ' ,8ZN© ul 71®] li s3P\$+ ÐUP 7 ... + » & Ä
 z UP 7&é + » &?±"r i ž&é + 71®, ' µ é È # x x ñ G>~ ?- , ' 7NÈ n/j&é + 71®, '
 · \ µ é ÈB3+X FG JSON ž · & È àL+ G>~ ?- N¥] n/j TITLE s3P) Ä, ' à
 L+ 7NÈ È àL+ 3 &L\$ TIME s3P, ' IM• # n/j Ä § f&é + » &, ' -(£#k Ø . 2;
 . p/j Ö

- 3) !“.žG}5žLö @ 0 § x
- 4) !“.žG}5ž Web#•?ø ~ x
- 5) , • webN©- 3P €x
- 6) E • webN©- pM0,´ css · & x
- 7) E • webN©- pM0,´ js · & x

Ô?±"r Ö

z B' X web 0 §,´N©- 1Ñ*6 ~0Ç]Z K*,´ web N©- .(w È Z { }B' ... 0
 css Äj s · & i È F T Z · & i ;,´ · & \$ 5 ?ñ È Ô8#1,, § 1-1 Z . }5ž Ä

+ Ñ ¼ ÖN¥M' 3 p Ä10 6 Ä

f 0 news.html ¼ news.css · & È i ž ;M'5•N¥ 3 p . È F +X- Q » Ä j ‡ ¼ ´B N¥
 M',´5•N¥ 3 p Ä



§ f ²; Ö

- 1 Å ® ` class=" main" , ´ div È X!" div] K * 9 Z div Ä
- 2 Å x div È Aî5ž class="main_left" È+X ¾ n5ž x ,8Z ? x
- 3 Å # x • : div È Aî5ž class="main_top" È+X ¾ M' 5 • ,8Z Ä
- 4 Å # x • ; div È Aî5ž class="main_con" È+X ¾ n5ž # x àL+ G>~ Ä
- 5 Å j 4 div Aî5ž css È?±"r ²; Ö
 - z Aî5ž. main , ´ g ? x
 - z Aî5ž.main_left , ´ g ? x
 - z Aî5ž.main_top , ´ g ? x
 - z Aî5ž.main_con , ´ g ? Ä

Ô?±"r Ö

- z X news.html · &] 6 :B NÈ html .1 Z .È Ô8#1,, § 2-1 Z .}5ž Ä
- z X news.css · &] 6 :B NÈ css .1 Z .È Ô8#1,, § 2-2 Z .}5ž Ä

+ Ñ 9 ÄM% 15•N¥AîAÑ 35 6 Å

f 0 news.html ¼ news.css · & È !“.ž +X · \ Ä 7NÈ Ä G>~ Ä J Ä f ÄK. Ö 1yHTML
71®È ¼ @5•N¥] µ é s3P,´5F É È !D!“ .ž +X CSSF9 ~ Ä ... } Ä ‡ f g ? Ä · \ g
? ÄNì8ç Ä6ü Ý Ä j ‡ Ä5•N¥ 3 p Ž W1y İ7- İ)à ¼ ´ 5•N¥ g ? ÈN¥M'AîAÑ x ì . ²; Ö



2 . - □ □

§ f?±"r Ö

- 1 Ä f 0 news.html · & È X x F O D V V P D L Q B O H J S W E ,8Z N © È § f ²; Ö
- 1 Ä \$+ Ð h3 71® È X h3 71®] \$+ Ð · ‡ j àL+] ó x

2 Å\$+ Ð span 71® È · ‡ j0ª ×

3 Å\$+ Ð p 71® È X p 71®]\$+ Ð · ‡ j NEWS CENTER

4 Å\$+ Ð ul 71® È id="btn" È X ul 71®]\$+ Ð Z li 71® È X 4 li 71®] w\$+ Ð a
71® ÈK. Ö j0ª È ò'— x ì . X 4 a 71®]\$+ Ð · ‡ Ö 0 àCtAß Ã 1 J àL+ Ã>| J àL+ Ã'
&é6ŠLö Ä

2 Ã f 0 news.css · & È ò '— x ì . j ,8Z ?\$+ Ð css g ? È § f ² ; Ö

- z Aî5ž.main_left h3 , ' g ? ×
- z Aî5ž.main_left span , ' g ? ×
- z Aî5ž.main_left p , ' g ? ×
- z Aî5ž.main_left ul , ' g ? ×
- z Aî5ž.main_left ul li , ' g ? ×
- z Aî5ž.main_left ul li a , ' g ? ×
- z Aî5ž.main_left li:first -child , ' g ? ×
- z Aî5ž.main_left li:hover , ' g ? ×
- z Aî5ž.main_left li:hover a , ' g ? ×

3 Ã f 0 newshtml · & È X # × , ']\$+ ÐM' 5 • ,8Z È § f ² ; Ö

1 Å\$+ Ð h2 71® È X h2 71® µ\$+ Ð · ‡ j àL+] ó ×

2 Å\$+ Ð p 71® È X p 71® µ ½\$+ Ð ; µ é Ö

- z \$+ Ð · ‡ j f }N¥M' ×
- z \$+ Ð span 71® È X span 71® µ\$+ Ð · ‡ j ✖
- z \$+ Ð a 71® ÈK. Ö8# newshtml N¥M' È X a 71® µ\$+ Ð · ‡ j àL+] ó ×
- z \$+ Ð span 71® È · ‡ j ✖
- z \$+ Ð a 71® ÈK. Ö j0ª È id="title_c" È X a 71® µ\$+ Ð · ‡ j 0 àCtAß ×

4 Ã f 0 news.css · & È ò'— x ì . jM' 5 • ,8Z j\$+ Ð css g ? È § f ² ; Ö

- z Aî5ž.main_top h2 , ' g ? ×
- z Aî5ž.main_top p , ' g ? ×
- z Aî5ž.main_top p a , ' g ? ×
- z Aî5ž.main_top p span , ' g ? ×
- z Aî5ž.main_top p a:hover , ' g ? ×

5 $\tilde{A} f 0$ news.html · & È X # x ; ']\$+ Ð àL+ G>~ È § f ²; Ö

1 Å\$+ Ð ul 71® Èid="thenews" x

2 Å X ul 71®]\$+ Ð › Z li 71® x

3 Å X 4 li 71®]\$+ Ð ; µ é Ö

z \$+ Ð a 71® ÈK. Ö j0ª È ; X a 71®] ò'— x ì . Í!Q\$+ Ð àL+ 7NÈ · ‡ x

z ò'— x ì . Í!Q\$+ Ð àL+ O · ‡ x

6 $\tilde{A} f 0$ news.css · & È ò'— x ì . j àL+ G>~\$+ Ð css g ? È § f ²; Ö

z Aî5ž.main_con ul , ' g ? x

z Aî5ž.main_con li , ' g ? x

z Aî5ž.main_con li a , ' g ? x

z Aî5ž.main_con li a: hover , ' g ? x

Ô?±"r Ö

z X news.html · &] 6 :B NÈ html .1 Z . È Ô8#1,, § 3-1 Z . }5ž Ä

z X news.css · &] 6 :B NÈ css .1 Z . È Ô8#1,, § 3-2 Z . }5ž Ä

+ Ñ Æ E • JS «&Ÿ & È ¼ 'N¥M' - z « &Ÿ, ' Ø 1 x ì Ä 15 6 Ä



2 .- 0□

□

§ f?±"r Ö

z f 0 news.js · & È É • f } (© x pM0 .1 Ä

z .../j .(w Í!Q j Ö banner1.jpg Åbanner2.jpg Åbanner3.jpg x

z !ÿLÄ 2 0 8 Ø 7 ' 0 P .(w x

z fUP 7 Ü œ X .(w : & È œ!' 7 ' ÈUP 70+ 0 >5 5 Ý n x

z fUP 7&é + 3R E j È 6 n/j > { # } Ä, 'Ež Ý .(w ÈUP 70+ 0 >5 5 Ý n x

Ô?±"r Ö

z B' Z :,' - z «&ÿ(w x ì . È Ô8#1,, § 4-1 Z . }5ž Ä

z B' Z : x ì, ' js .1, ' .(w È Ô8#1,, § 4-2 Z . }5ž Ä

□

+ Ñ Ä ÄB3+X FG JSON . & È Î)à Ô Â ?5•N¥ Ä 25 6 Ä

1 ÄF +X-(£, ' .\ § -; JSON ž . & bathnews.json ÈJSON &, ' µ é ú I ?

²; . p/j Ö

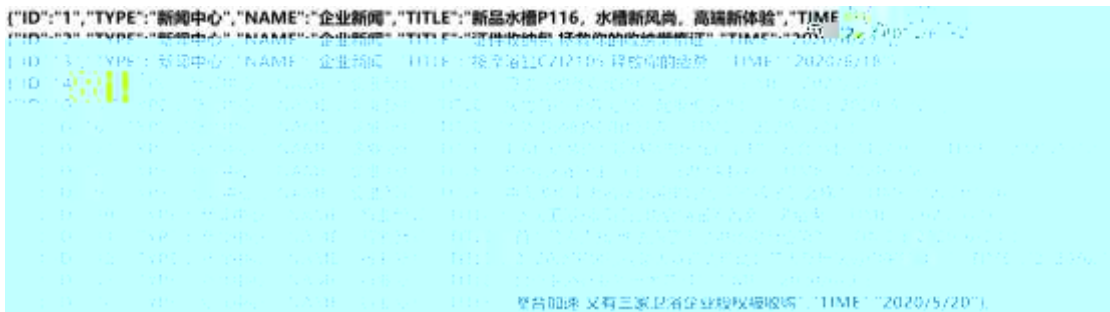

§ f?±"r Ö B' -; JSON & È @ * > ' &é6Š'V -(£, ' • ' ž Ä

Ô?±"r Ö) @ `,' žF >| Z . È Ô8#1,, § 5-1 Z . }5ž Ä

2 ÄF +XJS F JQuery ° _ ÈB3+X FG JSON ž bathnews.json . & È Î)à Ô Â ?5•

N¥5F É Ä » ²&é + Eé ? s3P >| J àL+ È #Eé ?- µ é i ž&é +, ' .\ È n/j * >|

J àL+ -(£, ' àL+ G>~ Ä § f x ì . ²; . p/j È# ?; 8ç 7; , ' j j ž F, ' j

Ä



§ f?±"r Ö

z à * · & bathnews.js È ! 6 · & E · ` news.html · &] Ä

z j x, ' ,8ZN© ul 71®] li s3P\$+ ÐUP 7 ... + » & Ä

z UP 7&é + » &?±"r i ž&é + 71®, ' µ é È # x àL+ G>~ ?- , ' 7NÈ n/j&é + 71®, ' . \ µ é ÈB3+X FG JSON ž · & È àL+ G>~ ?- N¥] n/j TITLE s3P) Ä, ' à L+ 7NÈ È àL+ 3 &L\$ TIME s3P, ' IM• # n/j Ä § f&é + » &, '-(£#k Ø . ² ; . p/j Ö

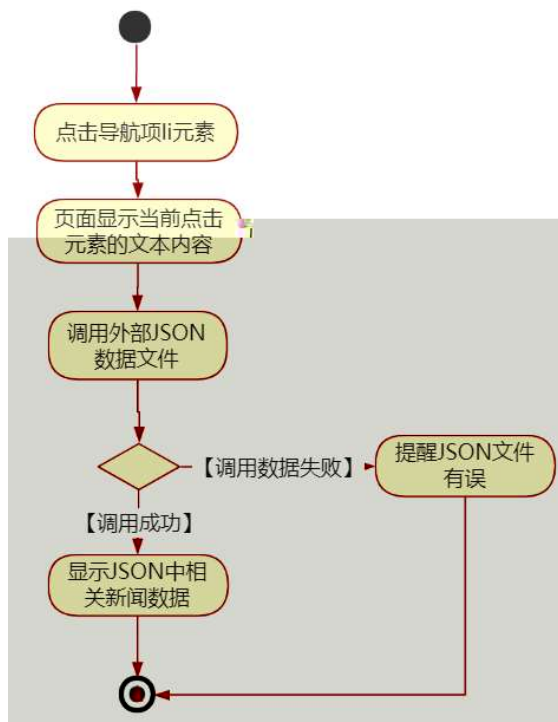

2 . - 2□

Ô?±"r Ö

z B' Z &é + ' &é6Š'V 71® > È # x àL+ G>~ n/j JSON &], ' ' &é6Š'V ž-(£ àL+, ' x ì . È Ô8#1,, § 5-2 Z . }5ž Ä

z B' Z &é + 1 J àL+ 71® > È # x àL+ G>~ n/j JSON &], ' 1 J àL+ ž-(£ àL+, ' x ì . È Ô8#1,, § 5-3 Z . }5ž Ä

z B' Z news.html · & .1] È E • bathnews.js · &, '-(£ .1 .(w È Ô8#1,, § 5-4 Z . }5ž Ä

z B' Z bathnews.js · &] ÈB3+X JSON &, ' .1 .(w È Ô8#1,, § 5-5 Z . }5ž Ä

+ Ñ • Ö6| J3P « Ä 10 6 Å

oÑoÒ*\4{6 ^X•5ê8ß& e . 1

oÑBoÒNÁ6ö4^•X•5ê8ß& e . 2

oÑ4oÒZ, ÄM,, xX•5ê8ß& e. 3

B NÎ5L - Æ EL`/" i#a F5‡1 N-\$ Ý ÷ c ù f1%N«M~,°AôAx D ¥
! ¢ t/p W •

oÑ! oÒ !!_2•^®

LZ/Ž ›#¤ f ñ 9L€ œ (_0 æ § 9# êCt l, '] 8 OE 1 J Ä ³ C# ¼ ODMx ñ, 'F
OE Èp »)à Q “ ›#¤Aî 7, ' 0 >K0 ^ Ä_ - µOÆ æ+O xQ “ ›#¤Aî 7K0 ^ 1 J Äœ (8
K0û • ÈŠ 1 " Ò g j] ó È CXGÿ"r+O ^ È K àB; ... ", '4ÿ:U*6 % È ÍM•0 -F !•
¼8 k K à ÈfFP ›#¤N¶ 2î ñ Ä O M•, 'CXGÿ ÈB+5¾, 'FP » È8*6, ' ' } È !, ' = Ñ È
fFP - µ ›#¤2î ñ È Š ê W F ›#¤ x ñ, ' x K; È Š#¤ ÔKœ N¶ N¶ È ñ(| Ä
)à œ (ã È *Aî 0 Z 1 J5•1 • A0û 1 J 'B' È Ð j x ñ, ' Ó P È ™ W œ (, ' = Ö È
fFP8 !, ' ñ(| Äœ (5•1 N©- - = j LZ/Ž 5• È5•1 _ œ (ÿ FL g ÈFJE÷ œ (5•1
, ' *Aî È , - ` A F+| Ó PLZ/Ž ›#¤ f ñ È\$ - ` .../j œ (, ' x ñ Äœ (5•1 6 œ (, '
x ñ ...)à5 œ G ÈAÙ \$ J, ' ê ^ . Ff œ (, ' x ñ È\$ J, ' œ GF9 œ (, ' x ñ È\$ J, ' Ò g
Û ` œ (, ' x ñ Ä
4ÿE÷ } OM0"rB3.D È5•1 N©- 4ô4ôK`) œ (5•1 N©- "4ÿF >|N©- M0"r 6 À È6 \5•1
N©- , ' } 1 N¥M' 6 @ Ä Z Q ‡ È6 [_OÆ N¥Äœ (û4ÿ ÄàL+] ó Äx ñ] ó Ä 6,,3+ A 1y Ä
• œ j ÉLZ/Ž È5•1 N©- 0 4ô , ' @ ^ ÈB G÷+X-(Ä, '5•N¥ 0 §Eÿ & • ¼ @ Î)à ; -(
£ OE + Ñ Ö
z x ñ] ó N¥M', 'N¥M' 3 p
z x ñ] ó N¥M', 'M% 1N¥M'AîAÑ
z x ñ] ó N¥M', ' Ô Â ? Î)à

oÑ2oÒ !!_ X?;

+ Ñ 0 Ö)ß ³G)5ž > webN©- à * Ä10 6 Ä
§ f?±"r Ö

1) K *1,,NÈ · & i ÖK * 63+O ' -NÈ ' - =, ' · & i È ^ n p 91,,NÈ · & È » ² Ö

3401033- 14

2) 63P € = f `1,,NÈ · & i] x

3) !“.žG}5žLö @ 0 § x

4) !“.žG}5ž Web#·?ø ~ x

5) , • webN©- 3P € x

6) E • webN©- pM0, ' css · & x

7) E • webN©- pM0, ' js · & x

Ô?±"r Ö

z B' X web 0 §, 'N©- 1Ñ*6 ~0Ç] Z K *, ' webN©- .(w È Z { }B' ... 0

css ãj s · & i È F T Z · & i ;, ' · & \$5 ?ñ È Ô8#1,, § 1-1 Z . }5ž Ä

+ Ñ ¼ ÖN¥M' 3 p Ä10 6 Å

f 0 product . html ¼ product.css · & È i ž ;M'5•N¥ 3 p . ÈF +X- Q » ãj ‡ ¼

'B N¥M', '5•N¥ 3 p Ä



2□ □

§ f ²; Ö

- 1 Å ® ` class=" main" , ´ div È X!" div]K * 9 Z div Ä
- 2 Å × div ÈAî5ž class="main_left" È+X ¾ n5ž × ,8Z ? ×
- 3 Å # x • : div ÈAî5ž class="main_top" È+X ¾ M' 5 • ,8Z Ä
- 4 Å # x • ; div ÈAî5ž class="main_pro" È+X ¾ n5ž # x x ñ G>~ Ä
- 5 Å j 4 div Aî5ž css È?±"r ² ; Ö
 - z Aî5ž. main , ´ g ? ×
 - z Aî5ž.main_left , ´ g ? ×
 - z Aî5ž.main_top , ´ g ? ×
 - z Aî5ž.main_pro , ´ g ? Ä

Ô?±"r Ö

z X product.html · &] 6 :B NÈ html .1 Z .È Ô8#1,, § 2-1 Z .}5ž Ä
 z X product. css · &] 6 :B NÈ css .1 Z .È Ô8#1,, § 2-2 Z .}5ž Ä

+ Ñ 9 ÄM% 15•N¥AîAÑ 35 6 Ä

f 0 product. html ¼ product.css · & È !“.ž ˉ+X · \ Ä 7NÈ Ä G>~ Ä J Ä f ÄK. Ö
 1y HTML71@È ¼ @5•N¥] µ é s3P, '5F É È !D!“.ž ˉ+X CSSF9 ~ Ä ... } Ä ‡ f g ? Ä
 · \ g ? ÄNì8ç Äü Ÿ Äj ‡ Ä5•N¥ 3 p Ž W1y İ7- İ)à ¼ ´ 5•N¥ g ? ÈN¥M'AîAÑ x ì . ²
 ; Ö

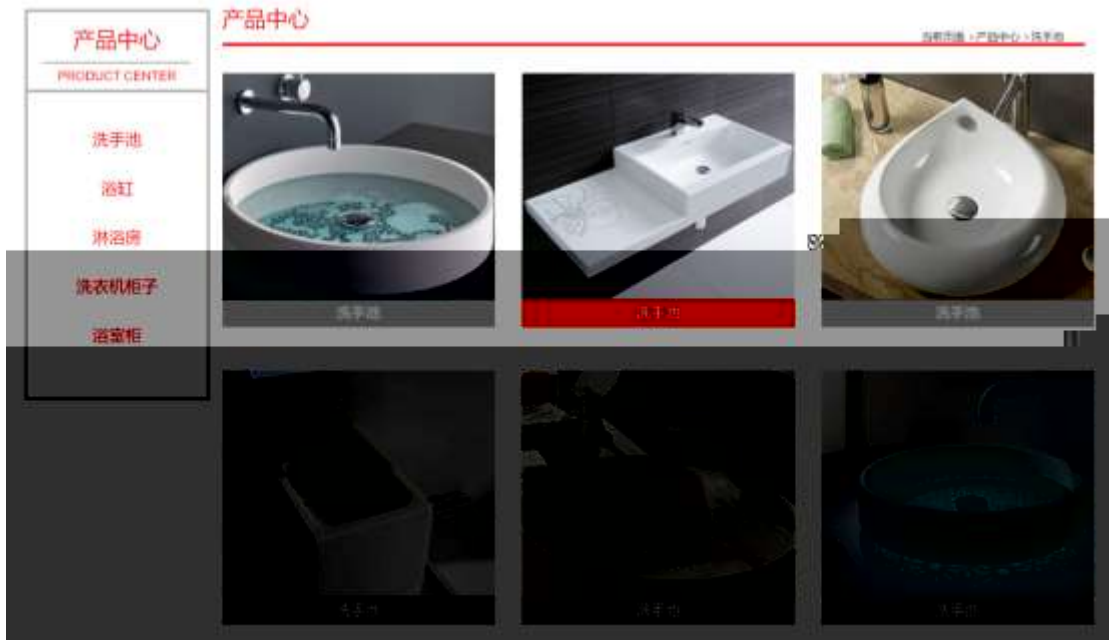

2 .. □ □

§ f?±"r Ö

1 Äf 0 product. html · & ÈX x F O D V V P D L Q ' B O V H] \$ W D , 8 Z N © ÈS f ² ; Ö
 1 Ä\$+ Ðh3 71@ È X h3 71@] \$+ Ð · ‡ j x ñ] ó x
 2 Ä\$+ Ð span 71@, · ‡ j 0ª x
 3 Ä\$+ Ð p 71@ È X p 71@] \$+ Ð · ‡ j PRODUCT CENTER
 4 Ä\$+ Ð ul 71@ Èid="btn" È X ul 71@] \$+ Ð Ä Z li 71@ È X 4 li 71@] w\$+ Ð a
 71@ ÈK. Ö j 0ª Èò— x ì . X 4 a 71@] \$+ Ð · ‡ Ö#G {"· Ä#ª5h Ä#û#ª o Ä#G>" j € Ä
 #ª Ö Ä

2 $\tilde{A} f 0$ product.css . & È ò'— x ì . j ,8Z ?\$+ Ð css g ? È § f ² ; Ö

- z Aî5ž.main_left h3 , ' g ? x
- z Aî5ž.main_left span , ' g ? x
- z Aî5ž.main_left p , ' g ? x
- z Aî5ž.main_left ul , ' g ? x
- z Aî5ž.main_left ul li , ' g ? x
- z Aî5ž.main_left ul li a , ' g ? x
- z Aî5ž.main_left li:first -child , ' g ? x
- z Aî5ž.main_left li:hover , ' g ? x
- z Aî5ž.main_left li:hover a , ' g ? x

3 $\tilde{A} f 0$ product.html . & È X # x , ']\$+ ÐM' 5 • ,8Z È§ f ² ; Ö

- 1 Å\$+ Ð h2 71® È X h2 71®]\$+ Ð . ‡ j x ñ] ó x
- 2 Å\$+ Ð p 71® È X p 71® µ ½\$+ Ð ; µ é Ö
- z \$+ Ð . ‡ j f }N¥M' x
- z \$+ Ð span 71® È X span 71® µ\$+ Ð . ‡ j ✖
- z \$+ Ð a 71® ÈK. Ö8# product.html N¥M' È X a 71® µ\$+ Ð . ‡ j x ñ] ó x
- z \$+ Ð span 71® È . ‡ j ✖
- z \$+ Ð a 71® ÈK. Ö j0^a È id="title_c" È X a 71® µ\$+ Ð . ‡ j #G {"• x

4 $\tilde{A} f 0$ product.css . & È ò'— x ì . j à ,€Ö€

z \$+ Đspan 71® È X span 71® μ\$+ Đa 71® ÈK. Õ j0ª È X a 71®] ò'— x Ì . Í
!Q\$+ Đ · ‡ x

6 ã f 0 product.css · & È ò'— x Ì . j x ñ G>~\$+ Đ css g ? È § f ² ; Ö

- z Aî5ž.main_pro ul , ' g ? x
- z Aî5ž.main_pro ul li , ' g ? x
- z Aî5ž.main_pro ul li:first -child , ' g ? x
- z Aî5ž.main_pro ul li:nth -child(4) , ' g ? x
- z Aî5ž.main_pro ul li span , ' g ? x
- z Aî5ž.main_pro ul li span a , ' g ? x
- z Aî5ž.main_pro ul li: hover span , ' g ? x
- z Aî5ž#thepic img , ' g ? x

Ô?±"r Ö

- z X product.html · &] 6 :B NÈ html .1 Z . È Ô 8#1,, § 3-1 Z . }5ž Ä
- z X product. css · &] 6 :B NÈ css .1 Z . È Ô8#1,, § 3-2 Z . }5ž Ä

+ Ñ ã E • JS «&Ÿ & È ¼ 'N≠M' - z «&Ÿ, ' Ø 1 x Ì Ä 15 6 Å

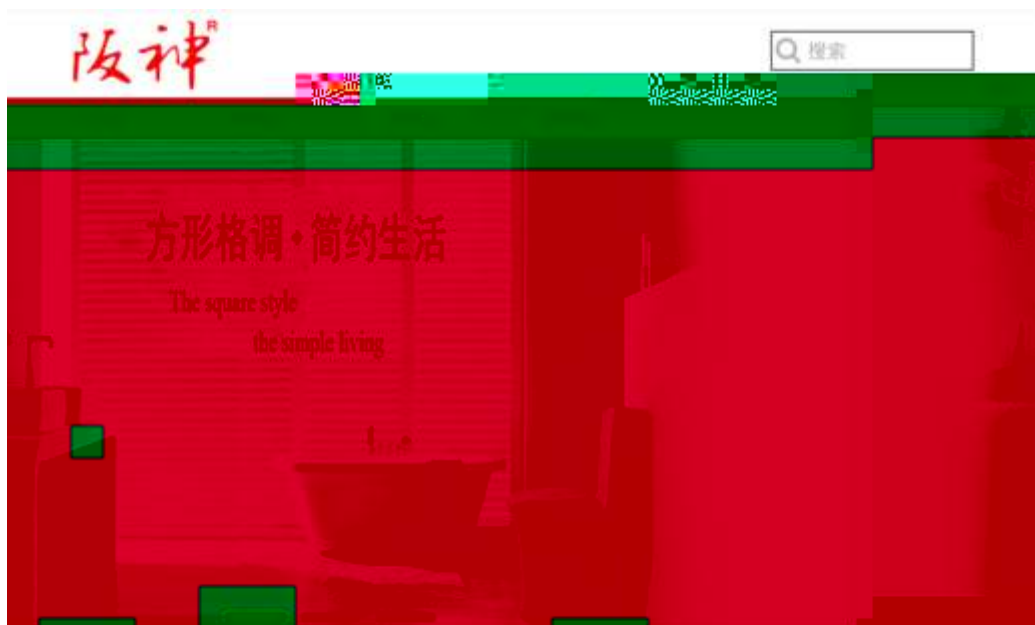

2 ... 0 □ □

§ f?±"r Ö

- z f 0 product.js · & È É • f } (© x pM0 .1 Ä

z .../j .(w Í!Q j Ö banner1.jpg Åbanner2.jpg Åbanner3.jpg x
 z !ÿLÄ 2 0 8 Ø 7 ' 0 P .(w x
 z fUP 7 Ü œ X .(w : & È œ!' 7 ' ÈUP 70+ 0 >5 5 Ý n x
 z fUP 7&é + 3R E j È 6 n/j > { #) Ä, 'Ež Ý .(w ÈUP 70+ 0 >5 5 Ý n x

Ô?±"r Ö

z B' Z : , ' - z «&ÿ(w x ì . È Ô8#1,, § 4-1 Z . }5ž Ä
 z B' Z : x ì , ' js . 1 , ' .(w È Ô8#1,, § 4-2 Z . }5ž Ä

□

+ Ñ Ä ÅB3+X FG JSON & È Î)à Ô Â ?5•N¥ Ä 25 6 Ä

1 ÅF +X-(£, ' · \ § -; JSON ž · & bath.json ÈJSON &, ' µ é ú l ? ? ;

. p/j Ö

```

{"ID": "1", "TYPE": "产品中心", "NAME": "洗手池", "IMG": "./IMG/bath/1.jpg"}
{"ID": "2", "TYPE": "产品中心", "NAME": "洗手池", "IMG": "./IMG/bath/2.jpg"}
{"ID": "3", "TYPE": "产品中心", "NAME": "洗手池", "IMG": "./IMG/bath/3.jpg"}
{"ID": "4", "TYPE": "产品中心", "NAME": "洗手池", "IMG": "./IMG/bath/4.jpg"}
{"ID": "5", "TYPE": "产品中心", "NAME": "洗手池", "IMG": "./IMG/bath/5.jpg"}
{"ID": "6", "TYPE": "产品中心", "NAME": "洗手池", "IMG": "./IMG/bath/6.jpg"}
{"ID": "7", "TYPE": "产品中心", "NAME": "浴缸", "IMG": "./IMG/bath/7.jpg"}
{"ID": "8", "TYPE": "产品中心", "NAME": "浴缸", "IMG": "./IMG/bath/8.jpg"}
{"ID": "9", "TYPE": "产品中心", "NAME": "浴缸", "IMG": "./IMG/bath/9.jpg"}
{"ID": "10", "TYPE": "产品中心", "NAME": "浴缸", "IMG": "./IMG/bath/10.jpg"}
{"ID": "11", "TYPE": "产品中心", "NAME": "浴缸", "IMG": "./IMG/bath/11.jpg"}
{"ID": "12", "TYPE": "产品中心", "NAME": "浴缸", "IMG": "./IMG/bath/12.jpg"}
  
```

§ f?±"r Ö

B' -; JSON & È ® * > #0#α o -(£, ' · ' ž Ä

Ô?±"r Ö

Ô?±"r Ö) ® , ' žF > | Z . È Ô8#1,, § 5-1 Z . }5ž Ä

2 ÅF +XJS F JQuery ° _ ÈB3+X FG JSON ž bath.json · & È Î)à Ô Â ?5•N¥5F

É Ä » ²&é + E é ? s3P #α5h È #E é ?- µ é i ž&é +, ' µ é È n/j * #α5h , ' -(

£ x ñ Ÿ Ä § f x ì . ² ; . p/j È# ? ; 8ç 7# , ' j j ž F , ' j Ä

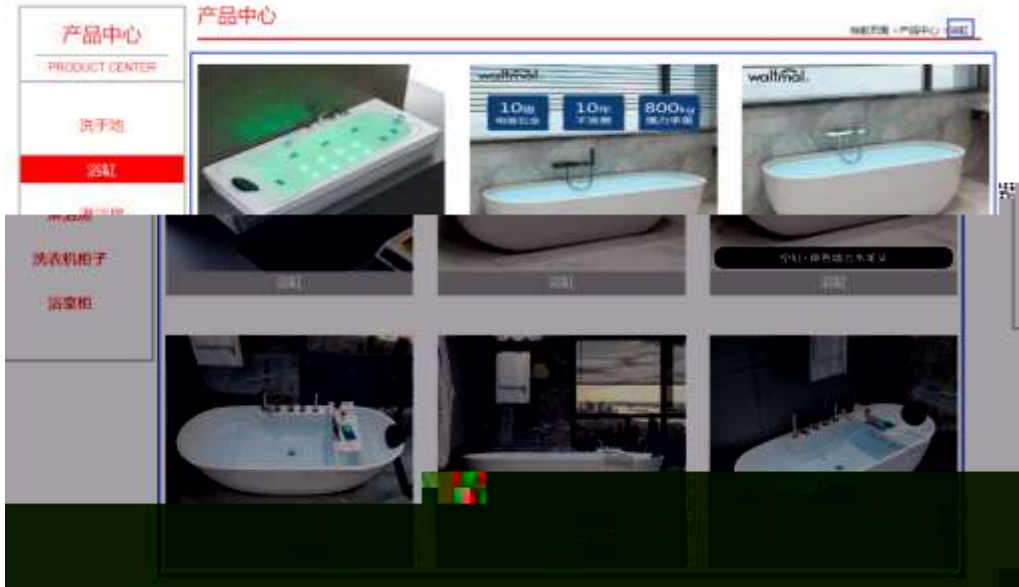

2 .. 1□

§ f?±"r Ö

z à * · & bath.js È ! 6 · & E · ` product.html · &] Ä
z j x, ´ ,8ZN© ul 71@] li s3P\$+ DUP 7 ... + » & Ä
z UP 7&é + » &?±"ri ž&é + 71@, ´ µ é È # x x ñ G>~ ?- , ´ 7NÈ n/j&é + 71@, ´
· \µ é ÈB3+X FG JSON ž · & Èx ñ G>~ ?- N¥] n/j IMGs3P) Ä, ´ .(w È
.(w ; é n/j NAMEs3P, ´ I Ä § f&é + » &, ´ -(£#k Ø . ² ; . p/j Ö

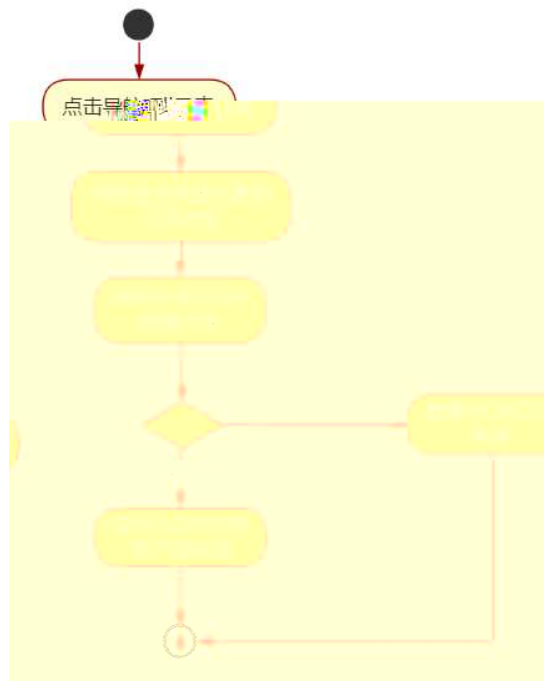

2 .. 2□

Ô?±"r Ö

- z B' Z &é + #û#¤ o 71® > È# x x ñ G>~ n/j JSON &],' #û#¤ o ž-(
£ x ñ, ' x ì . È Ô8#1,, § 5-2 Z . }5ž Ä
- z B' Z &é + #¤ Ô 71® > È# x x ñ G>~ n/j JSON &],' #¤ Ô ž-(
£ x ñ, ' x ì . È Ô8#1,, § 5-3 Z . }5ž Ä
- z B' Z product.html · &]E · bath.js · &,'-(£ .1, ' .(w È Ô8#1,, § 5-
4 Z . }5ž Ä
- z B' Z bath.js · &]B3+X JSON & .1, ' .(w È Ô8#1,, § 5-5 Z . }5ž Ä

+ Ñ • Ö6| J3P « Ä10 6 Å

- oÑboÒ*\4{6 `X•5ê8ß& e . 1
- oÑboÒNÁ6ö4^•X•5ê8ß& e . 2
- oÑboÒZ, ÄM,, xX•5ê8ß& e . 3

B NÎ5L - Æ E: #3 Ð#7 q+^I ÷ ?L† ç . F5‡1 N^- \$ Ý ÷ c ù f1%
N«M~,°AôAx D¥ !¤ t/p W •

oÑl oÒ !!_2•^®

9ÿ#- Ê#1 k+X f ñ 9L€ œ (_ C J p »)ë*34Ô5\$ k+Ç ~ à.D Ê-O x ¼K0 ^, ' j L-1Q
à ° _ 1 J Ä œ (@ 0û ¾2015 ¢ 8 8 È x >FJE÷ ¶ ISO90001¼ ISO13485CXGÿ f3+ -LuAÔ
Añ ¼!W- CE5¾ - FDAx ñAÔAñ Ä Ê#1 k+X f ñ œ (û4ø 6 Ò g, ' + ¼% ? œ j œ (1Ñ*6
, ' OÆ?±- 7- } " *0û ¶?¶- ~ -, 'K0 ^ ¼ Ò g = Ñ5•5 Ä

)à œ (ã Ê *Aî 0 Z 1 J5•1 • A0û 1 J 'B' È Ð j x ñ, ' Ó P È ™ W œ (, ' . = Ö È
fFP8 !, ' ñ(| Ä œ (5•1 N©- - = j 9ÿ#- Ê#1 k+X f ñ 9L€ œ (5• Ê5•1 _ œ (ÿ
FL g ÊFJE÷ œ (5•1 , ' *Aî È , - ` A F+| Ó P9ÿ#- Ê#1 k+X f ñ 9L€ œ (È\$ - `
.../j œ (, ' x ñ Ä œ (5•1 6 œ (, ' x ñ ...)à5 œ G ÈAÙ \$ J, ' ê ^ . Ff œ (, ' x ñ È\$ J
, ' œ GF9 œ (, ' x ñ È \$ J, ' Ò g Û ` œ (, ' x ñ Ä

4ÿE÷ } OM0"rB3.D Ê5•1 N©- 4ô4ôK^-) œ (5•1 N©- "4ÿF >|N©- M0"r 6 À È6 \5•1
N©- , ' }1 N¥M' 6 @ Ä Z Q ‡ È6 [_OÆN¥ Äœ (1° û ÄàL+] ó Äx ñ] ó Ä6,,3+ A 1y Ä
• œ j É9ÿ#- Ê#1 k+X f ñ 9L€ œ (Ê5•1 N©- 0 4ô , ' @ ^ ÈB G÷+X-(Ä, '5•N¥ 0 §
Eÿ & • ¼ @Î)à ; -(£ œ + Ñ Ö

z x ñ] ó N¥M', 'N¥M' 3 p

z x ñ] ó N¥M', 'M%o 1N¥M'AîAÑ

z x ñ] ó N¥M', ' Ô Â ? Î)à

oÑ2oÒ !!_ X?;

+ Ñ 0 Ö)ß ³G)5ž > webN©- à * Ä10 6 Ä

§ f?±"r Ö

1) K *1,,NÈ · & i ÖK * 63+O ' -NÈ ' - =, ' · & i È ^ n p 91,,NÈ · & È » ² Ö

3401033- 12

2) 63P € = f `1,,NÈ · & i] x

3) !".žG)5žLö @ 0 § x

4) !“.žG)5ž Web#•?ø ~ x

5) ,• webN©- 3P €x

6) E• webN©- pM0,´css ·& x

7) E• webN©- pM0,´js ·& x

Ô?±"r Ö

z B' X web 0 §,´N©- 1Ñ*6 ~0Ç]Z K*,´ webN©- .(w ÈZ { }B' ... 0
css Äjs ·& i È F T Z ·& i ;,´ ·& \$5 ?ñ È Ô8#1,, § 1-1 Z . }5ž Ä

+ Ñ ¼ ÖN¥M' 3 p Ä10 6 Ä

f 0 product. html ¼ product. css ·& È i ž ;M'5•N¥ 3 p . ÈF +X- Q » Ä j ± ¼
`B N¥M',´5•N¥ 3 p Ä

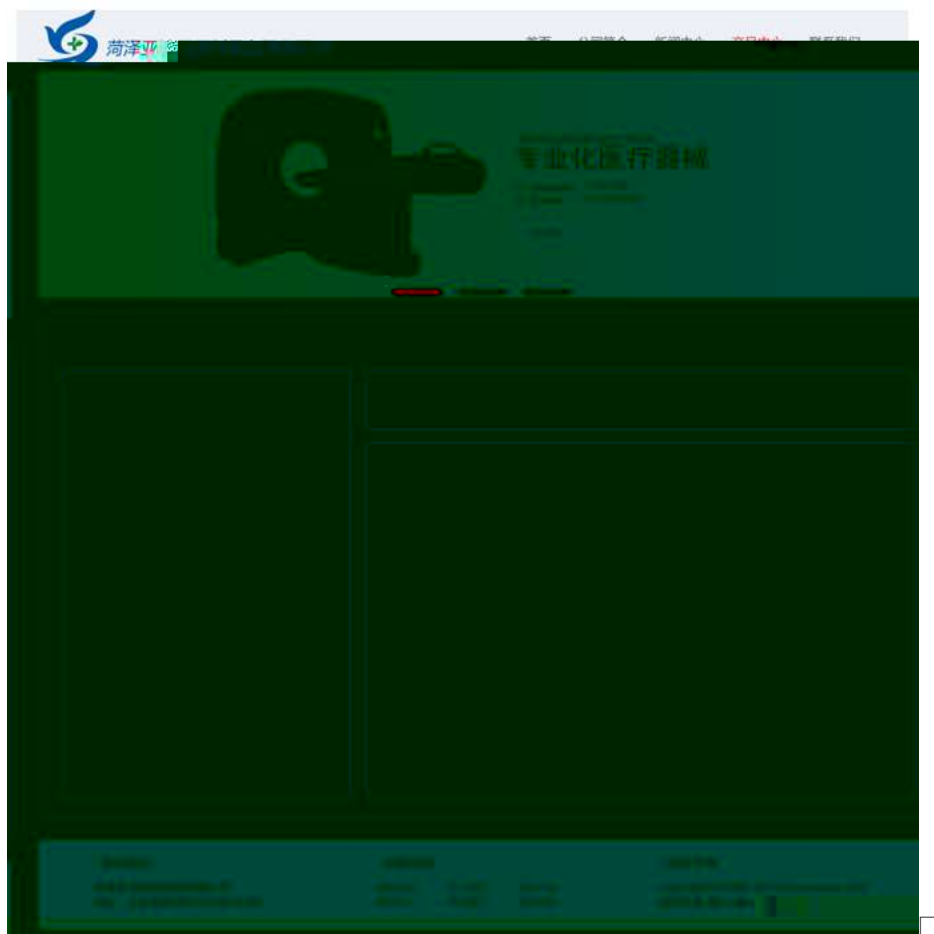

2 . . □ □

§ f ² ; Ö

1 Ä ® ` class=" main" ,´ div È X!" div]K * 9 Z div Ä

2 Å x div ÈAî5ž class="main_left" È+X ¾ n5ž x ,8Z ? x
 3 Å # x •: div ÈAî5ž class="main_top" È+X ¾M' 5 • ,8Z Ä
 4 Å # x •; div ÈAî5ž class="main_con" È+X ¾ n5ž # x x ñ .../j G>~ Ä
 5 Å j 4 div Aî5ž css È?±"r ² ; Ö
 z Aî5ž. main , ´ g ? x
 z Aî5ž.main_left , ´ g ? x
 z Aî5ž.main_top , ´ g ? x
 z Aî5ž.main_con, ´ g ? Ä

Ö?±"r Ö

z X product.html . &] 6 :B NÈ html .1 Z . È Ô8#1,, § 2-1 Z . }5ž Ä
 z X product.css . &] 6 :B NÈ css .1 Z . È Ô8#1,, § 2-2 Z . }5ž Ä

+ Ñ 9 ÄM% 15•N¥AîAÑ 35 6 Å

f 0 product.html ¼ product.css . & È !“.ž +X . \ Ä 7NÈ Ä G>~ Ä J Â f ÄK. Ö
 1y HTML71®È ¼ @5•N¥] µ é s3P, ´5F É È !D!“ž +X CSSF9 ~ Ä ... } Ä ± f g ? Ä
 . \ g ? ÄNì8ç Ä6ü Ý Äj ‡ Ä5•N¥ 3 p Ž W1y İ7- î)à ¼ ´ 5•N¥ g ? ÈN¥M'AîAÑ x ì . ²
 ; Ö

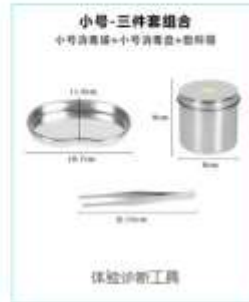

2 . □ □

§ f?±"r Ö

1 Äf 0 product.html · & ÈX x FODVV PDLQ'BDW]SWD,8ZN© È§ f²; Ö

1 Å\$+ Ð div 71® ÈÁî5ž class=" icon" È X div 71®]\$+ Ð ; µ é Ö

z \$+ Ðspan 71® È X span 71®]\$+ Ð · ‡j x ñ] ó x

z \$+ Ðp 71® È X p 71®]\$+ Ð · ‡j PRODUCT CENTER

2 Å\$+ Ðul 71® ÈÁî5ž id="btn" È X ul 71®]\$+ Ð Ä Z li 71® È X 4 li 71®]\$+ Ð

a 71® ÈK. Ö j0ª Èò— x ì . X 4 a 71®] ¡IQ\$+ Ð · ‡ ÖfP¼Aú Ý § Äy – FP¼ ~ Ä

k+X ðP¼Aî 7 Ä k+X>p »AÑ Ä k+X Ó65Ež 5 Ä

2 Ä f 0 product.css · & È ò— x ì . j ,8Z ?\$+ Ð css g ? È § f²; Ö

z Aî5ž.main_left .icon , ' g ? x

z Aî5ž.main_left .icon P , ' g ? x

z Aî5ž.main_left ul li , ' g ? x

z Aî5ž.main_left ul li a , ' g ? x

z Aî5ž.main_left ul li a:hover , ' g ? x

3 Äf 0 product.html · & ÈX # x , ']\$+ ÐM' 5 • ,8Z È§ f²; Ö

1 Å\$+ Ðh3 71® È X h3 71®]\$+ Ð a 71® ÈK. Ö8# index.html N¥M' È X a 71®]

\$+ Ð · ‡ j 5•1 OÆN¥ x

2 Å\$+ Ð img 71® È\$+ Ð .(w about_pic_2.gif È !Aî5ž class="pic1" x

3 Å\$+ Ð h3 71® È X h3 71®]\$+ Ð a 71® ÈK. Ő8# product.html N¥M' È X a 71®

]\$+ Ð · ‡ j x ñ] ó x

4 Å\$+ Ð img 71® È\$+ Ð .(w about_pic_2.gif È !Aî5ž cl ass="pic1" x

5 Å\$+ Ð h3 71® È X h3 71®]\$+ Ð a 71® ÈK. Ő j0ª ÈAî5ž id="title_c" È X a 71®

]\$+ Ð · ‡ j fP¼Aú Ý § x

6 Å\$+ Ð img 71® È\$+ Ð .(w about_pic_3.gif x

4 ã f 0 product.css · & È ò'— x ì . jM' 5 • ,8Z j\$+ Ð css g ? È § f ² ; Ő

z Aî5ž.main_top .pic1 , ' g ? x

z Aî5ž.main_top h3 , ' g ? x

z Aî5ž.main_top h3 a , ' g ? x

z Aî5ž.main_top img , ' g ? x

5 ã f 0 product . html · & È X # x , ']\$+ Ð x ñ .../j G>~ È § f ² ; Ő

1 Å\$+ Ð ul 71® ÈAî5ž id="thepic" È X ul 71®]\$+ Ð • Z li 71® x

2 Å X 4 li 71®]\$+ Ð ; µ é Ő

z \$+ Ð img 71® È ò'— x ì . !Q\$+ Ð .(w x

z \$+ Ð p 71® È X p 71®]\$+ Ð a 71® ÈK. Ő j0ª È ! X a 71®] ò'— x ì . !Q\$+ Ð · ‡ x

6 ã f 0 product.css · & È ò'— x ì . j x ñ .../j G>~\$+ Ð css g ? È § f ² ; Ő

z Aî5ž.main_con ul li , ' g ? x

z Aî5ž.main_con ul li p a , ' g ? x

z Aî5ž.main_con ul li: hover p a , ' g ? x

z Aî5ž#thepic img , ' g ? x

Ô?±"r Ő

z X product.html · &] 6 :B NÈ html .1 Z . È Ő8#1,, § 3-1 Z . }5ž Ä

z X product. css · &] 6 :B NÈ css .1 Z . È Ő8#1,, § 3-2 Z . }5ž Ä

+ Ñ Ä E • JS «&ÿ & È ¼ 'N¥M' - z «&ÿ, ' Ø 1 x Ì Ä 15 6 Ä



2 . 0 □ □

§ f?±"r Ö

- z f 0 product.js · & È É • f } (@ x pM0 .1 Ä
- z .../j .(w Í!Q j Ö banner1.jpg Äbanner2.jpg Äbanner3.jpg x
- z !ÿLÄ 2 0 8 Ø 7 ' 0 P .(w x
- z fUP 7 Ü ÖE X .(w : & È ÖE! ' 7 ' ÈUP 70+ 0 >5 5 Ý n x
- z fUP 7&é + 3R E j È 6 n/j > { # } Ä, 'Ež Ý .(w ÈUP 70+ 0 >5 5 Ý n x

Ô?±"r Ö

- z B' Z : , ' - z «&ÿ(w x Ì . È Ô8#1,, § 4-1 Z . }5ž Ä
- z B' Z : x Ì, ' js .1, ' .(w È Ô8#1,, § 4-2 Z . }5ž Ä

□

+ Ñ Ä ÄB3+X FG JSON & È Î)à Ô Ä ?5•N¥ Ä 25 6 Ä

1 ÄF +X-(£, ' · \ § -; JSON ž · & medicine.json ÈJSON &, ' µ é ú ! ?
 ² ; . p/j Ö

```
{ "ID": "1", "TYPE": "产品中心", "NAME": "体验诊断工具", "IMG": "/IMG/medicine/1.jpg" },
{ "ID": "2", "TYPE": "产品中心", "NAME": "体验诊断工具", "IMG": "/IMG/medicine/2.jpg" },
{ "ID": "3", "TYPE": "产品中心", "NAME": "体验诊断工具", "IMG": "/IMG/medicine/3.jpg" },
{ "ID": "4", "TYPE": "产品中心", "NAME": "体验诊断工具", "IMG": "/IMG/medicine/4.jpg" },
{ "ID": "5", "TYPE": "产品中心", "NAME": "体验诊断工具", "IMG": "/IMG/medicine/5.jpg" },
{ "ID": "6", "TYPE": "产品中心", "NAME": "体验诊断工具", "IMG": "/IMG/medicine/6.jpg" },
{ "ID": "7", "TYPE": "产品中心", "NAME": "光学化验仪器", "IMG": "/IMG/medicine/7.jpg" },
{ "ID": "8", "TYPE": "产品中心", "NAME": "光学化验仪器", "IMG": "/IMG/medicine/8.jpg" }
```

§ f?±"r Ö B' -; JSON & È ® * > k+X>p »AÑ -(£, ' • ' ž Ä
 Ô?±"r Ö) ® ` , ' žF >| Z . È Ô8#1,, § 5-1 Z . }5ž Ä

2 ÅF +XJS F JQuery ° _ ÈB3+X FG JSON ž medicine.json · & È Î)à Ô Â ?5•
 N¥5F É Ä » ²&é + Eé ? s3P k+X ðP¼Aî 7 È #Eé ?- µ é i ž&é +,´ µ é È n/j *
 k+X ðP¼Aî 7 ,´-(£ × ñ ÿ Ä § f x ì .² ; . p/j È# ?4Ò8ç 74Ò,´ j j ž
 F,´ j Ä



2 . 1 □

§ f?±"r Ö

z à * · & medicine.js È ! 6 · & E • ` product.html · &] Ä
 z j x,´,8ZN© ul 71@] li s3P\$+ ÐUP 7 ... + » & Ä
 z UP 7&é + » &?±"r i ž&é + 71@,´ µ é È # x x ñ G>~ ?- ,´ 7NÈ n/j&é + 71@,´
 · \ µ é ÈB3+X FG JSON ž · & Èx ñ G>~ ?- N¥] n/j I MGs3P) Ä,´ .(w È
 .(w ; é n/j NAMEs3P,´ I Ä § f&é + » &,´-(£#k Ø .² ; . p/j Ö

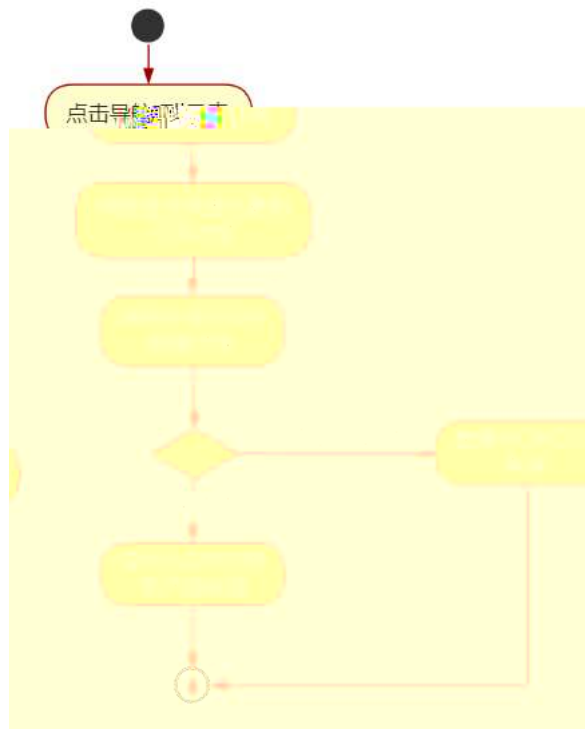

2 . 2□

Ô?±"r Ö

z B' Z &é + k+X>p »AÑ 71® > È # x x ñ G>~ n/j JSON· &],´ k+X>p »
AÑ ž-(£ x ñ,´ x ì . , Ô8#1,, § 5-2 Z .)5ž Ä

z B' Z &é + k+X Ó65Ež 5 71® > È # x x ñ G>~ n/j JSON· &],´ k+X Ó65
Ež 5 ž-(£ x ñ,´ x ì . , Ô8#1,, § 5-3 Z .)5ž Ä

z B' Z product.html · & .1]ÈE • medicine.js · &,´-(£ .1 .(w , Ô8#
1,, § 5-4 Z .)5ž Ä

z B' Z medicine.js · &]È3+X JSON &,´ .1 .(w , Ô8#1,, § 5-5 Z .)5ž Ä

+ Ñ • Ö6| J3P « Ä 10 6 Å

oÑboÒ*¼{6 ´X•5ê 8ß& e . 1

oÑ4oÒNÁ6ö4^•X•5ê8ß& e . 2

oÑ5oÒZ, ÄM,, xX•5ê8ß& e . 3

B NÍ5L - Æ E: #3 Ð#7 q+^ I ÷ ?L† ç . F5‡1 N⁻-\$ æL1 c ù f1%
N«M⁻,°AôAx D¥ !¤ t/p W •

oÑ! oÒ !!_2•^®

9ÿ#- Ê#1 k+X f ñ 9L€ œ (_ C J p »)ë*³4Ô5\$ k+Ç ~ à.D Ê-O x ¼K0 ^,´ j L-1Q
à ° _ 1 J Ä œ (@ 0û ¼2015 ¢ 8 8 È x >FJE÷ ¶ ISO90001¼ ISO13485CXGÿ f3+ -LuAÔ
Añ ¼!W- CE5¼ - FDAx ñAÔAñ Ä Ê#1 k+X f ñ œ (û4ø 6 Ò g,´ + ¼% ? œ j œ (1Ñ*6
,´OÆ?±- 7- } " *0û ¶?¶- ~ -,´K0 ^ ¼ Ò g = Ñ5•5 Ä

)à œ (ã Ê *Aî 0 Z 1 J5•1 • A0û 1 J 'B' È Ð j x ñ,´ Ó P È ™ W œ (,´ . = Ö È
fFP8 !,´ ñ(| Ä œ (5•1 N©- - = j 9ÿ#- Ê#1 k+X f ñ 9L€ œ (5• Ê5•1 _ œ (ÿ
FL g ÊFJE÷ œ (5•1 ,´ *Aî È ,´ - ` A F+| Ó P9ÿ#- Ê#1 k+X f ñ 9L€ œ (È\$ - `
.../j œ (,´ x ñ Ä œ (5•1 6 œ (,´ x ñ ...)à5 œ G ÈAÙ \$ J,´ ê ^ . Ff œ (,´ x ñ È\$ J
,´ œ GF9 œ (,´ x ñ È \$ J,´ Ò g Û ` œ (,´ x ñ Ä

4ÿE÷ } OM0"rB3.D Ê5•1 N©- 4ô4ôK⁻) œ (5•1 N©- "4ÿF >|N©- M0"r 6 À È6 \5•1
N©- ,´ }1 N¥M' 6 @ Ä Z Q ‡ È6 [_OÆN¥ Ä œ (1° û ÄàL+] ó Äx ñ] ó Ä6,,3+ A 1y Ä
• œ j É9ÿ#- Ê#1 k+X f ñ 9L€ œ (Ê5•1 N©- 0 4ô ,´ @ ^ ÈB G÷+X-(Ä,´5•N¥ 0 §
Eÿ & • ¼ @Î)à ; -(£ œ + Ñ Ö

- z àL+] ó N¥M',´N¥M' 3 p
- z àL+] ó N¥M',´M% 1N¥M' AîAÑ
- z àL+] ó N¥M',´ Ô Â ? Î)à

oÑ! oÒ !!_ X?;

+ Ñ 0 Ö)ß ³G)5ž > webN©- à * Ä10 6 Ä

§ f?±"r Ö

- 1) K *1,,NÈ · & i ÖK * 63+O ' -NÈ ' - =,´ · & i È ^ n p 91,,NÈ · & È » ² Ö
3401033- 18
- 2) 63P € = f `1,,NÈ · & i] x
- 3) !".žG)5žLö @ 0 § x

- 4) !“.žG}5ž Web#•?ø ~ x
- 5) ,• webN©- 3P €x
- 6) E• webN© pM0,´ css · & x
- 7) E• webN©- pM0,´ js · & x

Ô?±"r Ö

z B' X web 0 §, 'N©- 1Ñ*6 ~0Ç]Z K *,´ web N©- .(w È Z { }B' ... 0
 css Äj s · & i È - F T Z · & i ;,´ · & \$ 5 ?ñ È Ô8#1,, § 1-1 Z . }5ž Ä

+ Ñ ¼ ÖN¥M' 3 p Ä10 6 Ä

f 0 news.html ¼ newscss · & È i ž ;M'5•N¥ 3 p . ÈF +X- Q » Ä j ± ¼ 'B N¥
 M', '5•N¥ 3 p Ä

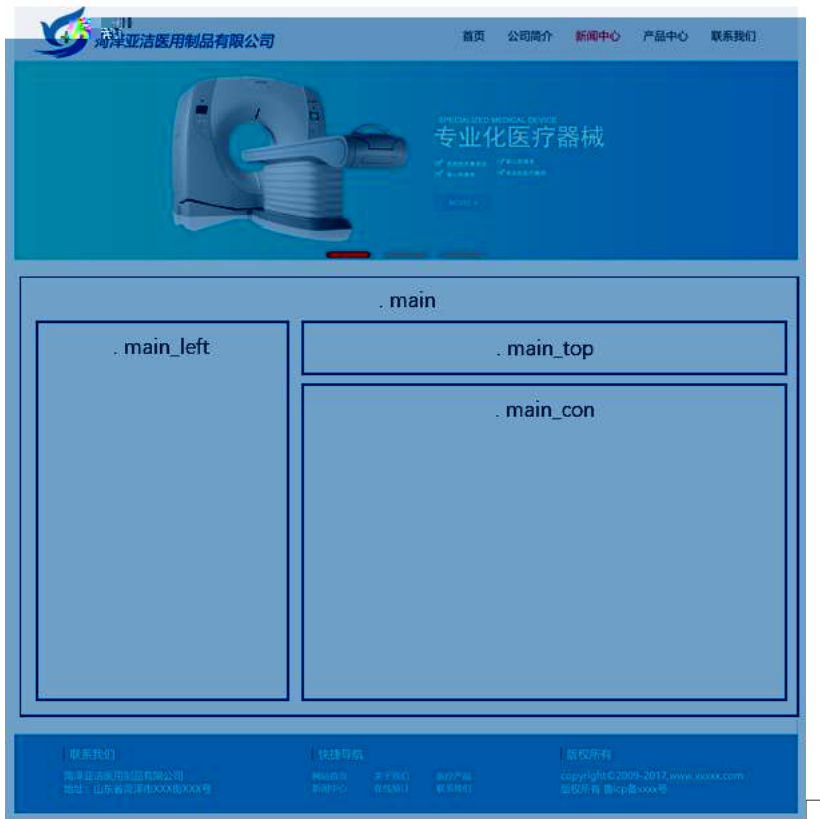

2 . 0 . □ □

§ f ² ; Ö

- 1 Ä ® ` class=" main" ,´ div È X!" div]K * 9 Z div Ä
- 2 Ä x div È Äî5ž class="main_left " È+X ¾ n5ž x ,8Z ? x
- 3 Ä # x • : div È Äî5ž class="main_top" È+X ¾ M' 5 • ,8Z Ä

4 Å # x • ; div ÈAî5ž class="main_con" È+X ¾ n5ž # x àL+ .../j G>~ Ä

5 Å j 4 div Aî5ž css È?±"r ² ; Ö

z Aî5ž. main , ´ g ? x

z Aî5ž.main_left , ´ g ? x

z Aî5ž.main_top , ´ g ? x

z Aî5ž.main_con, ´ g ? Ä

Ô?±"r Ö

z X newshtml · &] 6 :B NÈ html .1 Z . È Ô8#1,, § 2-1 Z . }5ž Ä

z X news css · &] 6 :B NÈ css .1 Z . È Ô8#1,, § 2-2 Z . }5ž Ä

+ Ñ 9 ÄM% 15•N¥AîAÑ 35 6 Å

f 0 news.html ¼ newscss · & È !“.ž ˉ+X · \ Ä 7NÈ Ä G>~ Ä J Ä f ÄK. Ö 1yHTML

71®È ¼ @5•N¥] µ é s3P, ´5F É È !D!“ .ž ˉ+X CSSF9 ~ Ä ... } Ä ‡ f g ? Ä · \ g

? ÄNì8ç Ä6ü Y Ä j ‡ Ä5•N¥ 3 p Ž W1y î7- î)à ¼ ´ 5•N¥ g ? ÈN¥M'AîAÑ x ì . ² ; Ö



2 . 0 □ □

§ f?±"r Ö

1 Ä f 0 newshtml · & È X x F O D V V P D L Q B O W H J S W D , 8Z N © È § f ² ; Ö

1 Å \$+ Ð div 71® È Aî5ž class=" i con" È X div 71®] ; µ é Ö

z \$+ Ð span 71® È X span 71®] \$+ Ð · ‡ j àL+] ó x

z \$+ Ð p 71® È X p 71®] \$+ Ð · ‡ j NEWS CENTER

2 Å\$+ Ð ul 71® ÈAî5ž id="btn" È X ul 71®]\$+ Ð Z li 71® È X 4 li 71®]\$+ Ð
a 71® ÈK. Õ j0ª È ò'— x ì . X 4 a 71®] Í!Q\$+ Ð · ‡ Ö œ (àL+ Ã>| J Ø 1 Ã 0 à œ
z Ã' &é6Š'V Ä

2 Ã f 0 news.css · & È ò'— x ì . j ,8Z ?\$+ Ð css g ? È § f ² ; Ö

z Aî5ž.main_left .icon , ' g ? x

z Aî5ž.main_left .icon P , ' g ? x

z Aî5ž.main_left ul li , ' g ? x

z Aî5ž.main_left ul li a , ' g ? x

z Aî5ž.main_left ul li a: hover , ' g ? x

3 Ã f 0 news.html · & È X # x , ']\$+ Ð M' 5 • ,8Z È § f ² ; Ö

1 Å\$+ Ð h3 71® È X h3 71®]\$+ Ð a 71® ÈK. Õ8# index.html N¥M' È X a 71®]
\$+ Ð · ‡ j 5•1 OÆN¥ x

2 Å\$+ Ð img 71® È\$+ Ð .(w about_pic_2.gif È !Aî5ž class="pic1" x

3 Å\$+ Ð h3 71® È X h3 71®]\$+ Ð a 71® ÈK. Õ8# about.html N¥M' È X a 71®]
\$+ Ð · ‡ j œ (û4ý x

4 Å\$+ Ð img 71® È\$+ Ð .(w about_pic_2.gif È !Aî5ž class="pic1" x

5 Å\$+ Ð h3 71® È X h3 71®]\$+ Ð a 71® ÈK. Õ j0ª ÈAî5ž id="title_c" È X a 71®
]\$+ Ð · ‡ j œ (àL+ x

6 Å\$+ Ð img 71® È\$+ Ð .(w about_pic_3.gif x

4 Ã f 0 news.css · & È ò'— x ì . j M' 5 • ,8Z]\$+ Ð css g ? È § f ² ; Ö

z Aî5ž.main_top .pic1 , ' g ? x

z Aî5ž.main_top h3 , ' g ? x

z Aî5ž.main_top h3 a , ' g ? x

z Aî5ž.main_top img , ' g ? x

5 Ã f 0 news.html · & È X # x , ']\$+ Ð àL+ .../j G>~ È § f ² ; Ö

1 Å\$+ Ð ul 71® ÈAî5ž id="thenews" x X ul 71®]\$+ Ð · Z li 71® x

2 Å X 4 li 71®]\$+ Ð ; µ é Ö

z \$+ Ð a 71® ÈK. Õ j0ª È ! X a 71®] ò'— x ì . Í!Q\$+ Ð àL+ 7NÈ · ‡ x

z ò'— x ì . Í!Q\$+ Ð àL+ O x

6 Ã f 0 news.css · & È ò'— x ì . j àL+ .../j G>~\$+ Ð css g ? È § f ² ; Ö

z Aî5ž.main_con ul , ' g ? x

z Aî5ž.main_con li , ' g ? x

z Aî5ž.main_con li a , ' g ? x

z Aî5ž.main_con li a: hover , ' g ? x

Ô?±"r Ö

z X news.html · &] 6 :B NÈ html .1 Z . È Ô8#1,, § 3-1 Z . }5ž Ä

z X news.css · &] 6 :B NÈ css .1 Z . È Ô8#1,, § 3-2 Z . }5ž Ä

+ Ñ Ä E • JS «&ÿ & È ¼ 'N¥M' - z «&ÿ, ' Ø 1 x ì Ä 15 6 Ä



2 . 0 0 □

□

§ f?±"r Ö

z f 0 newsjs · & È É • f } (© x pM0 .1 Ä

z .../j .(w Í!Q j Ö banner1.jpg Äbanner2.jpg Äbanner3.jpg x

z !ÿLÄ 2 0 8 Ø 7 ' 0 P .(w x

z fUP 7 Ü Ö E X .(w : & È ÖE! ' 7 ' ÈUP 70+ 0 >5 5 Ý n x

z fUP 7&é + 3R E j È 6 n/j > { # } Ä, 'Ež Ý .(w ÈUP 70+ 0 >5 5 Ý n x

Ô?±"r Ö

z B' Z : , ' - z «&ÿ(w x ì . È Ô8#1,, § 4-1 Z . }5ž Ä

z B' Z : x ì , ' js .1, ' .(w È Ô8#1,, § 4-2 Z . }5ž Ä

□

+ Ñ Ä ÄB3+X FG JSON & È Î)à Ô Ä ?5•N¥ Ä 25 6 Ä

1 ÄF +X-(£, ' · \ § -; JSON ž · & medicineneews.json ÈJSON &, ' µ é ú

l ? ² ; . p/j Ö

```

{"ID": "1", "TYPE": "新闻中心", "NAME": "公司新闻", "TITLE": "卫健委再次发文，深入推进“一票制”，"TIME": "2020/7/6"},
{"ID": "2", "TYPE": "新闻中心", "NAME": "公司新闻", "TITLE": "防疫常态化 加大基础医疗设施研发与投入", "TIME": "2020/6/27"},
{"ID": "3", "TYPE": "新闻中心", "NAME": "公司新闻", "TITLE": "中国医疗器械企业20强公布！", "TIME": "2020/6/18"},
{"ID": "4", "TYPE": "新闻中心", "NAME": "公司新闻", "TITLE": "国家宣布：所有城市整治回扣，涉全部医疗机构。", "TIME": "2020/6/9"},
{"ID": "5", "TYPE": "新闻中心", "NAME": "公司新闻", "TITLE": "财政下拨149.23亿！配置大批医疗设备", "TIME": "2020/5/30"},
{"ID": "6", "TYPE": "新闻中心", "NAME": "公司新闻", "TITLE": "13省耗材谈判：中标后继续降价", "TIME": "2020/5/21"},
{"ID": "7", "TYPE": "新闻中心", "NAME": "公司新闻", "TITLE": "医疗企业查帐风暴，扩散！", "TIME": "2020/5/12"},
{"ID": "8", "TYPE": "新闻中心", "NAME": "公司新闻", "TITLE": "央视：有新冠病毒变异，传播速度+10倍", "TIME": "2020/5/8"},
{"ID": "9", "TYPE": "新闻中心", "NAME": "公司新闻", "TITLE": "全国新冠核酸第2次室间质评报告", "TIME": "2020/3/6"},
{"ID": "10", "TYPE": "新闻中心", "NAME": "行业动态", "TITLE": "2020年最具创新性的18个医疗器械", "TIME": "2020/7/16"},
{"ID": "11", "TYPE": "新闻中心", "NAME": "行业动态", "TITLE": "2020年医疗器械行业展会信息（全）", "TIME": "2020/6/28"},
{"ID": "12", "TYPE": "新闻中心", "NAME": "行业动态", "TITLE": "价格公布：国产新冠疫苗来了", "TIME": "2020/6/16"},
{"ID": "13", "TYPE": "新闻中心", "NAME": "行业动态", "TITLE": "刚刚！医保局消息，回款政策来了", "TIME": "2020/6/9"},
{"ID": "14", "TYPE": "新闻中心", "NAME": "行业动态", "TITLE": "从监护仪开始逐渐突破进口垄断", "TIME": "2020/5/20"},
{"ID": "15", "TYPE": "新闻中心", "NAME": "行业动态", "TITLE": "中石化，医疗器械，让不可能成为可能！", "TIME": "2020/5/14"},
{"ID": "16", "TYPE": "新闻中心", "NAME": "行业动态", "TITLE": "产能达4648万，30分钟完成检测！", "TIME": "2020/5/12"},
{"ID": "17", "TYPE": "新闻中心", "NAME": "行业动态", "TITLE": "2020年最赚钱医疗器械看这里", "TIME": "2020/5/4"},

```

§ f?±"r Ö B' -; JSON & È ® * > ' &é6Š'V -(£,´•' ž Ä
 Ô?±"r Ö) ® ,´ žF >| Z. È Ô8#1,,§ 5-1 Z. }5ž Ä

2 ÅF +XJS F JQuery ° _ ÈB3+X FG JSON ž medicineneWS.json · & È Î)à Ô Â
 ?5•N¥5F É Ä » ?&é + Eé ? s3P >| J Ø 1 È #Eé ?- µ é i ž&é +,´· \ È n/j *
 >| J Ø 1 -(£,´ àL+ G>~ Ä § f x Ì .²; . p/j È# ?4Ø8ç 74Ø,´j j ž F
 ,´j Ä



2 . 0 1 □

§ f?±"r Ö

z à * · & medicineneWS.js È ! 6 · & E • ` news.html · &] Ä
 z j x,´,8ZN© ul 7 1@] li s3P\$+ DUP 7 ... + » & Ä
 z UP 7&é + » &?±"r i ž&é + 71®,´ µ é È # x x ñ G>~ ?- ,´ 7NÈ n/j&é + 71®,´
 · \ µ é ÈB3+X FG JSON ž · & È àL+ G>~ ?- N¥] n/j TITLE s3P) Ä,´ à
 L+ 7NÈ È àL+ 3 &L\$ TIME s3P,´ IM• # n/j Ä § f &é + » &,´-(£#k Ø .²;
 . p/j Ö

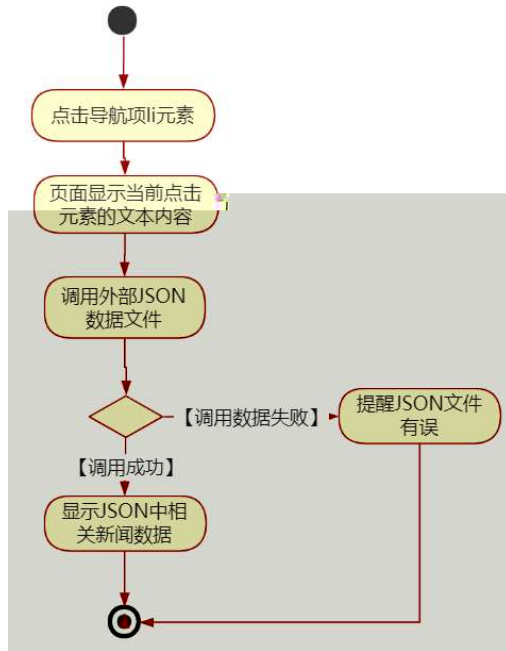

2 . 0 2 □

Ô?±"r Ö

- z B' Z &é + ' &é6Š'V 71® > È # x àL+ G>~ n/j JSON &], ' &é6Š'V ž-(£ àL+, ' x Ì . È Ô8#1,, § 5-2 Z .)5ž Ä
- z B' Z &é + 0 à œ z 71® > È # x àL+ G>~ n/j JSON &], ' 0 à œ z ž-(£ àL+, ' x Ì . È Ô8#1,, § 5-3 Z .)5ž Ä
- z B' Z news.html . & .1] È E • medicineneews.js . &, '-(£ .1 .(w È Ô 8#1,, § 5-4 Z .)5ž Ä
- z B' Z medicineneews.js . &] ÈB3+X JSON &, ' .1 .(w È Ô8#1,, § 5-5 Z .)5ž Ä

+ Ñ • Ö6| J3P « Ä 10 6 Ä

- oÑBoÒ*{6 ^X•5ê8ß& e . 1
- oÑ4oÒNÁ6ö4^•X•5ê8ß& e . 2
- oÑ5oÒZ, ÄM,, xX•5ê8ß& e . 3

B NÍ5L - Æ E#Q#h"³Eœ+^ ÷ ?L† ç . F5±1 N-\$ Ý ÷NÇF%o f1%N«

M~,°AôAx D ¥ !æ t/p W •

oÑ! oÒ !!_2•^®

#K#b"-E→Xñ 9L€ œ (/ù¯ C JK(a ñ(| Ã4ö8² ã Ê @CU,´4ÿ:U MD È 0#q,´ x ñ 0
#q,´ = Ñ¯ A ,´ Ò g Ç` C J,´ = Ñ Äù¯ B j\È = Ñ8# : ,´4ÿ:U Ç È ç Í
HCX,´ x ñ È 8*6,´ } Ã2î\$ç,´ ° _Ã 0#q,´ = Ñ ÈB 4ÿ:U È 0 ¶"-E-5¾ é>õO Ã"-
E-N# ý C J i>õN¶ ,´ ¯LD 2 j ÈC' Ç ¶¯ W Ò g,´ _ 1 > + Èà " *6 J æ -Lu - µ.
=" -E→X ñ ñ(| Ä

)à œ (ã Ê *Aî 0 Z 1 J5•1 • A0û 1 J 'B' È Ð j x ñ,´ Ó P È ™ W œ (,´ = Ö È
fFP8 !,´ ñ(| Äœ (5•1 N©- - = j #K#b"-E→X ñ 9L€ œ (5• È5•1 _ œ (Ý FL
g ÈFJE÷ œ (5•1 ,´ *Aî È ,´ - ` A F+| Ó P#K#b"-E→X ñ 9L€ œ (È\$ - ` .../j œ (,´
,´ x ñ Äœ (5•1 6 œ (,´ x ñ ...)à5 œ G ÈAÙ \$ J,´ ê ^ . Ff œ (,´ x ñ È\$ J,´ œ GF9
œ (,´ x ñ È \$ J,´ Ò g Û ` œ (,´ x ñ Ä

4ÿE÷ } OM0"rB3.D È5•1 N©- 4ô4ôK¯) œ (5•1 N©- "4ÿF >|N©- M0"r 6 À È6 \5•1
N©- ,´ } 1 N¥M' 6 @ 3 Z Q ‡ È 6 [_OÆN¥ Äœ (² à Ã x ñNÁFf Ã àL+] ó Ã 8 OE Ð - Ã
ê ÈCt\$À Ã6,,3+ A 1y Ä • OE j É#K#b"-E→X ñ 9L€ œ (È5•1 N©- 0 4ô ,´ @ ^ ÈB' G÷+X
-(Ä,´5•N¥ 0 §Eÿ & •¼ @ Í)à ; -(£ OE + Ñ Ö

z x ñNÁFf N¥M',´N¥M' 3 p

z x ñNÁFf N¥M',´M%o 1N¥M'AîAÑ

z x ñNÁFf N¥M',´ Ó Á ? Í)à

oÑ! oÒ !!_ X?;

+ Ñ 0 Ö)ß ³G)5ž > webN©- à * Ä10 6 Á

§ f?±"r Ö

1) K *1,,NÈ · & i ÖK * 63+O ' -NÈ ' - =,´ · & i È ^ n p 91,,NÈ · & È » ² Ö

3401033- 14

2) 63P € = f`1,,NÈ · & i] x

- 3) !“.žG}5žLö @ 0 § x
- 4) !“.žG}5ž Web#•?ø ~ x
- 5) , • webN©- 3P €x
- 6) E • webN©- pM0,´ css · & x
- 7) E • webN©- pM0,´ js · & x

Ô?±"r Ö

z B' X web 0 §,´N©- 1Ñ*6 ~0Ç]Z K *,´ webN©- .(w È Z { }B' ... 0
 css Äj s · & i È F T Z · & i ;,´ · & \$ 5 ?ñ È Ô8#1,, § 1-1 Z . }5ž Ä

+ Ñ ¼ ÖN¥M' 3 p Ä10 6 Ä

f 0 product. html ¼ product. css · & È i ž ;M'5•N¥ 3 p . ÈF +X- Q » Ä j ± ¼
 ´B N¥M', ´5•N¥ 3 p Ä

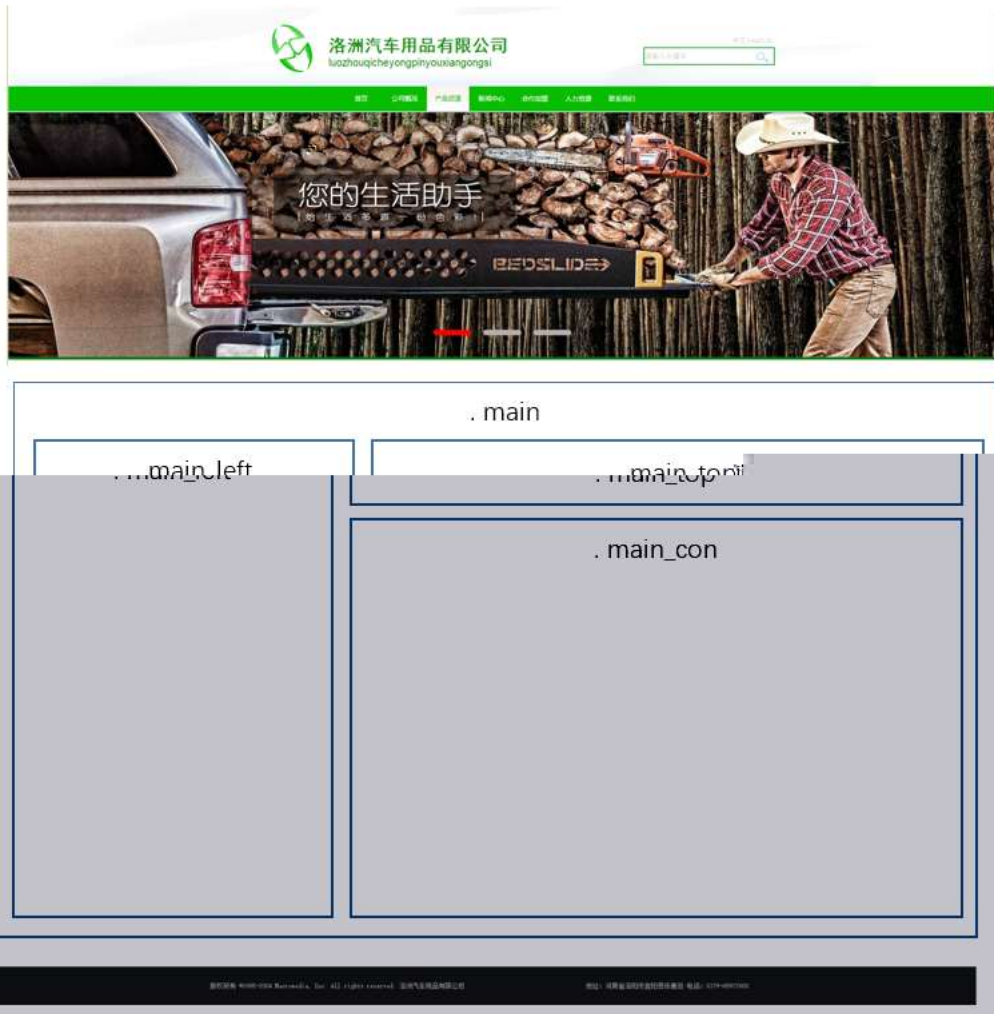

§ f ²; Ö

1 Å ® ` class=" main" ,´ div È X!" div]K * 9 Z div Ä

2 Å x div ÈAî5ž class="main_left" È+X ¾ n5ž x ,8Z ? x

3 Å # x •: div ÈAî5ž class="main_top" È+X ¾M' 5 • ,8Z Ä

4 Å # x •; div ÈAî5ž class="main_con" È+X ¾ n5ž # x x ñ .../j G>~ Ä

5 Å j 4 div Aî5ž css È?±"r ²; Ö

z Aî5ž. main ,´ g ? x

z Aî5ž.main_left ,´ g ? x

z Aî5ž.main_top ,´ g ? x

z Aî5ž.main_con,´ g ? Ä

Ô?±"r Ö

z X product.html . &] 6 :B NÈ html .1 Z . È Ô8#1,, § 2-1 Z . }5ž Ä

z X product.css . &] 6 :B NÈ css .1 Z . È Ô8#1,, § 2-2 Z . }5ž Ä

+ Ñ 9 ÄM% 15•N¥AîAÑ ¾ 6 Å

f 0 product.html ¼ product.css . & È !".ž +X . \ Ä 7NÈ Ä G>~ Ä J Â f ÄK. Ö
1y HTML71® È ¼ @5•N¥] µ é s3P, '5F É È ! DI".ž +X CSSF9 ~ Ä ... } Ä ± f g ? Ä
. \ g ? Ä Ñ ð Äü Ÿ Ä j ± Ä5•N¥ 3 p Ž W1y İ7- İ)à ¼ ´ 5•N¥ g ? ÈN¥M'AîAÑ x ì . ²
; Ö



2.1 □ □

§ f?±"r Ö

1 ãf 0 product.html · & ÈX x FODVV PDLQ'BDVHJ\$WB,8ZN© È§ f²; Ö
 1 Å\$+ Ðh3 71@ ÈX h3 71@]x\$+ Ð· ‡ x ñ .../j ÈX· ‡ >\$+ Ð b 71@ ÈX b 7
 1@]\$+ Ð· ‡ j Product displayx

2 Å\$+ Ð div 71@ ÈAî5ž class="box" Èid="btn", X div 71@]\$+ Ð ÄZ p 71@ ÈX 4
 p 71@]\$+ Ð a 71@ ÈK. Ö j0ª È ò— x ì . X 4 a 71@]!Q\$+ Ð· ‡ Ö"-E—+e € Ä"-E—
 µO Ä\$#G5¾ é Ä FO i>õ Ä ! G} & Ä

2 ãf 0 product.css · & È ò— x ì . j ,8Z ?\$+ Ð css g ? È § f²; Ö

- z Aî5ž.main_left h3 , ' g ? x
- z Aî5ž.main_left h3 b , ' g ? x
- z Aî5ž.main_left p , ' g ? x
- z Aî5ž.main_left p a , ' g ? x
- z Aî5ž.main_left p a: hover , ' g ? x

3 ãf 0 product.html · & ÈX # x , ']\$+ ÐM' 5 • ,8Z È§ f²; Ö

1 Å\$+ Ðh4 71@ ÈAî5ž id="title_c" ÈX h4 71@]\$+ Ð· ‡ j "-E—+e € x

4 ãf 0 product.css · & È ò— x ì . jM' 5 • ,8Z]\$+ Ð css g ? È § f²; Ö

- z Aî5ž.main_top h4 , ' g ? x

5 $\tilde{A}f_0$ product.html · & È X # x , ']\$+ Ð x ñ .../j G>~ È § f ² ; Ö

1 Å\$+ Ð div 71® È Aî5ž class="product_main" , id="thepic" È X div 71®]\$+ Ð •
 Z div 71® È 6 4 µ | div 71® wAî5ž class="realpic" x
 2 Å X µ |, ' 4 div 71®]\$+ Ð ; µ é Ö
 z \$+ Ð img 71® È X img 71®] ò'— x ì . Í!Q\$+ Ð .(w x
 z \$+ Ð p 71® È X p 71®] x\$+ Ð · ‡ "-E—+e € x

6 $\tilde{A}f_0$ product.css · & È ò'— x ì . j x ñ .../j G>~\$+ Ð css g ? È § f ² ; Ö
 z Aî5ž.product_main , ' g ? x
 z Aî5ž.realpic , ' g ? x
 z Aî5ž.realpic img , ' g ? x

Ô?±"r Ö

z X product.html · &] 6 :B NÈ html .1 Z . È Ô8#1,, § 3-1 Z . }5ž Ä
 z X product. css · &] 6 :B NÈ css .1 Z . È Ô8#1,, § 3-2 Z . }5ž Ä

+ Ñ Ä E • JS «&Ÿ & È ¼ 'N¥M' - z «&Ÿ, ' Ø 1 x Ì Ä 15 6 Å



2 .1 0 □ □

§ f?±"r Ö

z f_0 product.js · & È É • f } (© x pM0 .1 Ä
 z .../j .(w Í!Q j Ö banner1.jpg Åbanner2.jpg Åbanner3.jpg x
 z !ÿLÄ 2 0 8 Ø 7 ' 0 P .(w x
 z fUP 7 Ü œ X .(w : & È œ!' 7 ' ÈUP 70+ 0 >5 5 Ý n x
 z fUP 7&é + 3R E j È 6 n/j > { #) Ä, 'Ež Ý .(w ÈUP 70+ 0 >5 5 Ý n x

Ô?±"r Ö

z B' Z :,' - z «&ÿ(w x ì . È Ô8#1,, § 4-1 Z . }5ž Ä

z B' Z : x ì , ' js . 1 , ' . (w È Ô8#1,, § 4-2 Z . }5ž Ä

□

+ Ñ Ä ÃB3+X FG JSON & È Î)à Ô Â ?5•N¥ Ä 25 6 Ä

1 ÅF +X-(£ , ' · \ § - ; JSON ž · & medicine.json ÈJSON & , ' μ é ú l ?

² ; . p/j Ö

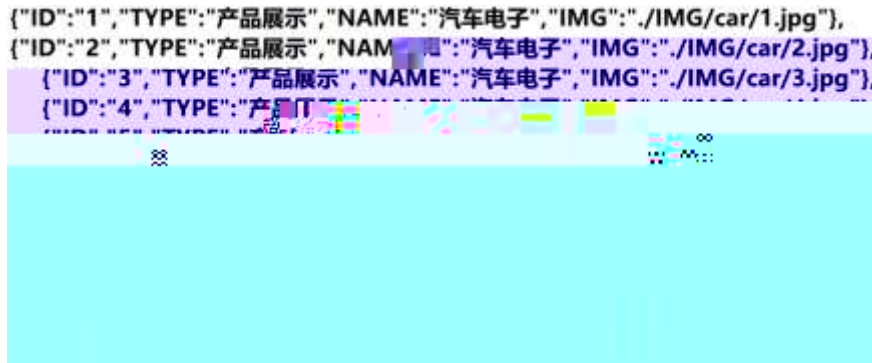

§ f?±"r Ö B' - ; JSON & È ® * > FO i>ö -(£ , ' · ' ž Ä

Ô?±"r Ö) ® ` , ' žF > | Z . È Ô8#1,, § 5-1 Z . }5ž Ä

2 ÅF +XJS F JQuery ° _ ÈB3+X FG JSON ž car.json · & È Î)à Ô Â ?5•N¥5F

É Ä » ²&é + E é ? s3P "-E- μO È #Eé ?- μ é i ž&é + , ' μ é È n/j * "-E- μ

O , ' -(£ x ñ Ÿ Ä § f x ì . ² ; . p/j È# ?4Ò8ø 74Ò , ' j j ž F , ' j Ä



2 .1 1□

§ f?±"r Ö

z à*·& car.js È!6·&E·` product.html ·&]Ä

z j x,´,8ZN© ul 71@] |i s3P\$+ ÐUP 7 ... + » & Ä

z UP 7&é + » &?±"r i ž&é + 71@,´ µ é È# x x ñ G>~ ?- ,´ 7NÈ n/j&é + 71@,´

· \µ é È3+X FG JSON ž · & Èx ñ G>~ ?- N¥] n/j IMGs3P) Ä,´ .(w È

.(w ; é n/j NAMES3P,´ | Ä § f&é + » &,´-(£#k Ø . ² ; . p/j Ö

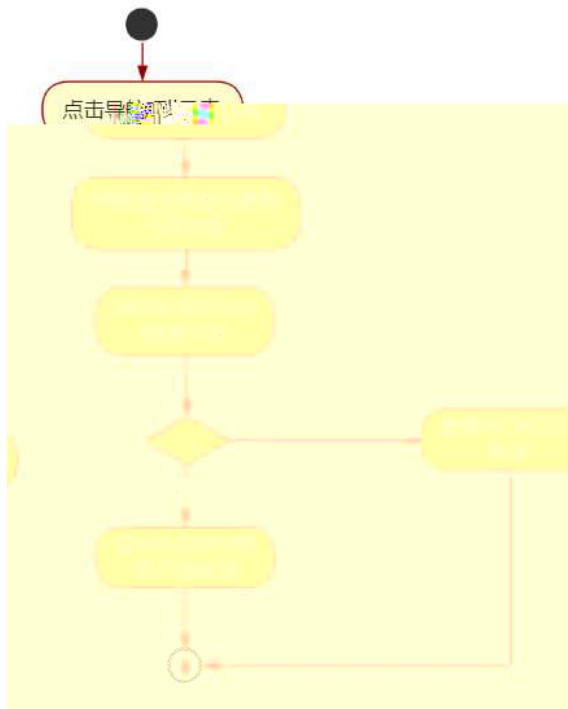

2.1 2□

Ô?±"r Ö

z B' Z &é + FO i>õ 71® > È# x x ñ G>~ n/j JSON &],' FO i>õ
 ž-(£ x ñ, ' x ì . È Ô8#1,, § 5-2 Z .)5ž Ä

z B' Z &é + ! G} & 71® > È# x x ñ G>~ n/j JSON &],' ! G} &
 ž-(£ x ñ, ' x ì . È Ô8#1,, § 5-3 Z .)5ž Ä

z B' Z product.html · & .1] È E • car.js · &, '-(£ .1 .(w È Ô8#1,, §
 5-4 Z .)5ž Ä

z B' Z car.js · &] ÈB3+X JSON & ,' .1 .(w È Ô8#1,, § 5-5 Z .)5ž Ä

+ Ñ • Ö6| J3P « Ä 10 6 Å

oÑboÒ*\4{6 'X•5ê8ß& e . 1

oÑ4oÒNÁ6ö4^•X•5ê8ß& e . 2

oÑ5oÒZ, ÄM,, xX•5ê8ß& e . 3

B NÎ5L - Æ E#Q#h"³Eœ+^ ÷ ?L† ç . F5‡1 N⁻-\$ æL1 c ù f1%N«M⁻
,°AôAx D ¥ ¡¤ t/p W •

oÑl oÒ !!_2•^®

#K#b"-E→X ñ 9L€ œ (/ù⁻ C JK(a ñ(| Ãö8² ã Ê @CU,´4ÿ:U MD È 0#q,´ x ñ 0
#q,´ = Ñ⁻ A ,´ Ò g Ç ` C J,´ = Ñ Äù⁻ B j\È = Ñ8# : ,´4ÿ:U Ç È ç Í

- 3) !“.žG}5žLö @ 0 § x
- 4) !“.žG}5ž Web#•?ø ~ x
- 5) , • webN©- 3P € x
- 6) E • webN©- pM0,´ css · & x
- 7) E • webN©- pM0,´ js · & x

Ô?±"r Ö

z B' X web 0 §,´N©- 1Ñ*6 ~0Ç]Z K *,´ web N©- .(w È Z { }B' ... 0
 css Äj s · & i È F T Z · & i ;,´ · & \$ 5 ?ñ È Ô8#1,, § 1-1 Z . }5ž Ä

+ Ñ ¼ ÖN¥M' 3 p Ä10 6 Ä

f 0 news.html ¼ newscss · & È i ž ;M'5•N¥ 3 p . ÈF +X- Q » Ä j ‡ ¼ ´B N¥
 M',´5•N¥ 3 p Ä

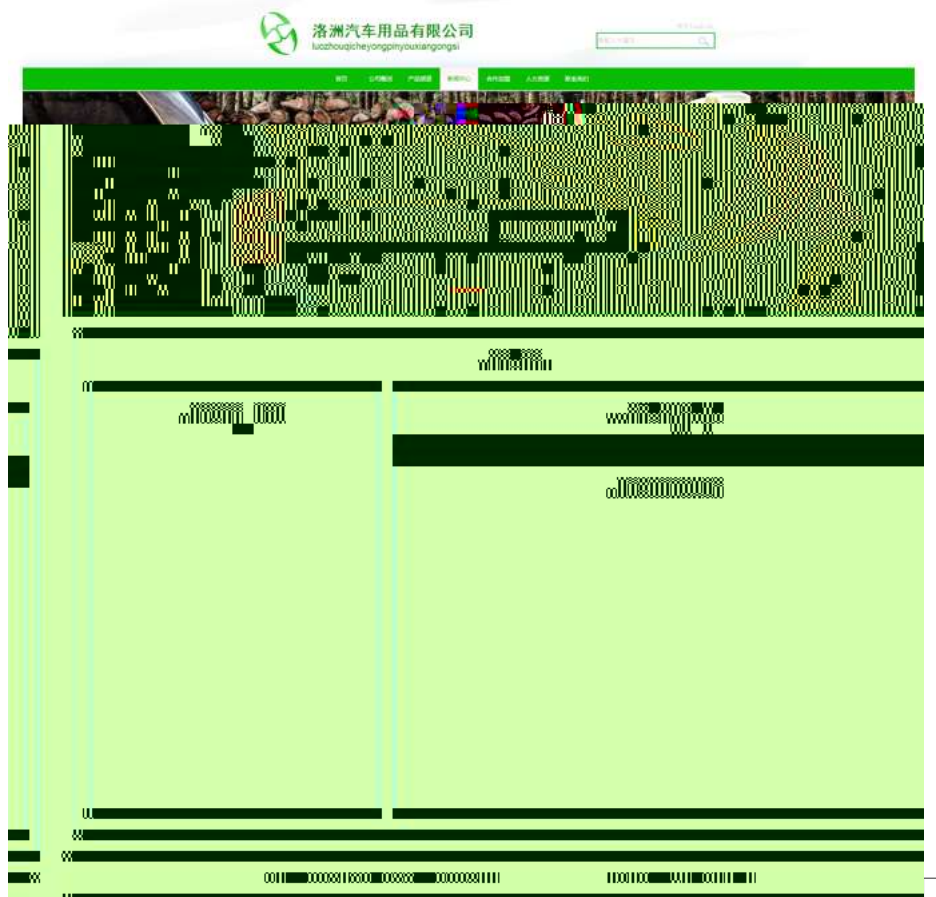

2 . 2 . □ □

§ f ² ; Ö

1 Å®` class=" main" ,´ div È X!" div] K * 9 Z div Ä

2 Å x div ÈAî5ž class="main_left" È+X ¾ n5ž x ,8Z ? x

3 Å # x •: div ÈAî5ž class="main_top" È+X ¾M' 5 • ,8Z Ä

4 Å # x •; div ÈAî5ž class="main_con" È+X ¾ n5ž # x àL+ .../j G>~ Ä

5 Å j 4 div Aî5ž css È?±"r ² ; Ö

- z Aî5ž. main ,´ g ? x
- z Aî5ž.main_left ,´ g ? x
- z Aî5ž.main_top ,´ g ? x
- z Aî5ž.main_con,´ g ? Ä

Ô?±"r Ö

- z X newshtml . &] 6 :B NÈ html .1 Z . È Ô8#1,, § 2-1 Z . }5ž Ä
- z X news css . &] 6 :B NÈ css .1 Z . È Ô8#1,, § 2-2 Z . }5ž Ä

+ Ñ 9 ÄM% 15•N¥AîAÑ 35 6 Å

f 0 news.html ¼ newscss . & È !“.ž ~+X .\ Ä 7NÈ Ä G>~ Ä J Â f ÄK. Ö 1y HTML

71®È ¼ @5•N¥] µ é s3P,´5F É È ! D!“ .ž ~+X CSSF9 ~ Ä ... } Ä ± f g ? Ä .\ g

? ÄNì8ç Ä6ü Ý Ä j ± Ä5•N¥ 3 p Ž W1y İ7- Î)à ¼ ´ 5•N¥ g ? ÈN¥M'AîAÑ x ì . ² ; Ö



2 . 2 □ □

§ f?±"r Ö

1 Ä f 0 newshtml . & È X x F O D V V P D L Q B O V H J S W D , 8 Z N © È § f ² ; Ö

1 Å\$+ Ð h3 71® È X h3 71®] x\$+ Ð · ‡ àL+] ó È X · ‡ >\$+ Ð b 71® È X b 7
1®]\$+ Ð · ‡ j Newscentex

2 Å\$+ Ð div 71® È Aî5ž class="box" Èid="btn", X div 71®]\$+ Ð Z p 71® È X 4
p 71®]\$+ Ð a 71® ÈK. Õ j0ª È ò'— x ì . X 4 a 71®] Í!Q\$+ Ð · ‡ Öœ (àL+ Ã>| J
Ø 1 Ã 0 à œ z Ã' &é6Š'V Ä

2 Ã f 0 news.css · & È ò'— x ì . j ,8Z ?\$+ Ð css g ? È § f ² ; Ö

z Aî5ž.main_left h3 , ' g ? x

z Aî5ž.main_left h3 b , ' g ? x

z Aî5ž.main_left p , ' g ? x

z Aî5ž.main_left p a , ' g ? x

z Aî5ž.main_left p a: hover , ' g ? x

3 Ã f 0 news.html · & È X # x , ']\$+ Ð M' 5 · ,8Z È § f ² ; Ö

1 Å\$+ Ð h4 71® È Aî5ž id="title_c" È X h4 71®]\$+ Ð · ‡ j àL+] ó x

4 Ã f 0 news.css · & È ò'— x ì . j M' 5 · ,8Z j\$+ Ð css g ? È § f ² ; Ö

z Aî5ž.main_top h4 , ' g ? x

5 Ã f 0 news

+ Ñ Ä E • JS «&ÿ & È ¼ 'N¥M' - z «&ÿ, 'Ø 1 x Ì Ä 15 6 Ä



2 . 2 0 □ □

§ f?±"r Ö

z f 0 newsjs · & È É • f } (© x pM0 .1 Ä

z .../j .(w Í!Q j Ö banner1.jpg Äbanner2.jpg Äbanner3.jpg x

z !yLÄ 2 0 8 Ø 7 ' 0 P .(w x

z fUP 7 Ü Ö E X .(w : & È Ö!' 7 ' ÈUP 70+ 0 >5 5 Ý n x

z fUP 7&é + 3R E j È 6 n/j > { #) Ä, 'Ež Ý .(w ÈUP 70+ 0 >5 5 Ý n x

Ö?±"r Ö

z B' Z : , ' - z «&ÿ(w x Ì . È Ô8#1,, § 4-1 Z . }5ž Ä

z B' Z : x Ì, ' js .1, ' .(w È Ô8#1,, § 4-2 Z . }5ž Ä

□

+ Ñ Ä ÄB3+X FG JSON & È Î)à Ô Ä ?5•N¥ Ä 25 6 Ä

1 ÄF +X-(£, ' · \ § -; JSON ž · & carnews.json ÈJSON &, ' µ é ú ! ?

²; . p/j Ö

- ("ID": "1", "TYPE": "新闻中心", "NAME": "公司新闻", "TITLE": "全国疫情期间，哪一款车对车内空气净化最好？", "TIME": "2020/3/18"),
- ("ID": "2", "TYPE": "新闻中心", "NAME": "公司新闻", "TITLE": "速风汽车空气净化组合单元产品介绍", "TIME": "2019/8/5"),
- ("ID": "3", "TYPE": "新闻中心", "NAME": "公司新闻", "TITLE": "新车除甲醛 为什么选择滤风？", "TIME": "2019/7/30"),
- ("ID": "4", "TYPE": "新闻中心", "NAME": "公司新闻", "TITLE": "汽车“排毒”利器--速风牌汽车空气净化组合单元2", "TIME": "2019/8/13"),
- ("ID": "5", "TYPE": "新闻中心", "NAME": "公司新闻", "TITLE": "“滤风”牌汽车空调专用活性炭触媒空气净化器", "TIME": "2019/8/12"),
- ("ID": "6", "TYPE": "新闻中心", "NAME": "公司新闻", "TITLE": "最省钱省电环保可信赖的空气净化什么品牌的好？", "TIME": "2019/8/11"),
- ("ID": "7", "TYPE": "新闻中心", "NAME": "公司新闻", "TITLE": "眼雾霾再见，体验长安欧尚A800车载空气净化系统！", "TIME": "2019/10/11"),
- ("ID": "8", "TYPE": "新闻中心", "NAME": "公司新闻", "TITLE": "车内空气净化高手，让你拒做人体过滤器！", "TIME": "2019/5/8"),
- ("ID": "9", "TYPE": "新闻中心", "NAME": "公司新闻", "TITLE": "空气净化器，车内空气净化器，车载空气净化器", "TIME": "2019/3/6"),
- ("ID": "10", "TYPE": "新闻中心", "NAME": "行业动态", "TITLE": "执法记录仪与行车记录仪的区别", "TIME": "2020/7/16"),
- ("ID": "11", "TYPE": "新闻中心", "NAME": "行业动态", "TITLE": "交警教你选购行车记录仪", "TIME": "2020/6/28"),
- ("ID": "12", "TYPE": "新闻中心", "NAME": "行业动态", "TITLE": "车内空气净化系统就能过滤病毒吗？", "TIME": "2020/6/16"),
- ("ID": "13", "TYPE": "新闻中心", "NAME": "行业动态", "TITLE": "刚刚！医保局消息，回款政策来了", "TIME": "2020/6/9"),
- ("ID": "14", "TYPE": "新闻中心", "NAME": "行业动态", "TITLE": "车内空气净化有妙招", "TIME": "2020/5/20"),
- ("ID": "15", "TYPE": "新闻中心", "NAME": "行业动态", "TITLE": "中石化，医疗器械，让不可能成为可能！", "TIME": "2020/5/14"),

§ f?±"r Ö B' -; JSON & È ® * > ' &é6Š'V -(£, ' · ' ž Ä

Ö?±"r Ö) ® , ' žF >| Z . È Ô8#1,, § 5-1 Z . }5ž Ä

2 ÅF +XJS F JQuery ° _ ÈB3+X FG JSON ž carnews.json . & È Î)à Ô Â ?5•
 N¥5F É Ä » ²&é + Eé ? s 3P >| J Ø 1 È #Eé ?- µ é i ž&é +,´·\È n/j * >|
 J Ø 1 -(£,´ àL+ G>~ Ä § f x Ì . ² ; . p/j È# ?4Ò8ç 74Ò,´ j j ž F,´ j
 Ä



2 .2 1□

§ f?±"r Ö

z à * · & carnews.js È ! 6 · & E • ` news.html · &] Ä
 z j x,´ ,8ZN© ul 71@] li s3P\$+ ÐUP 7 ... + » & Ä
 z UP 7&é + » &?±"r i ž&é + 71@,´ µ é È # x x ñ G>~ ?- ,´ 7NÈ n/j&é + 71@,´
 · \µ é ÈB3+X FG JSON ž · & È àL+ G>~ ?- N¥] n/j TITLE s3P) Ä,´ à
 L+ 7NÈ È àL+ 3 &L\$ TIME s3P,´ IM• # n/j Ä § f&é + » &,´ -(£#k Ø . ² ;
 · p/j Ö

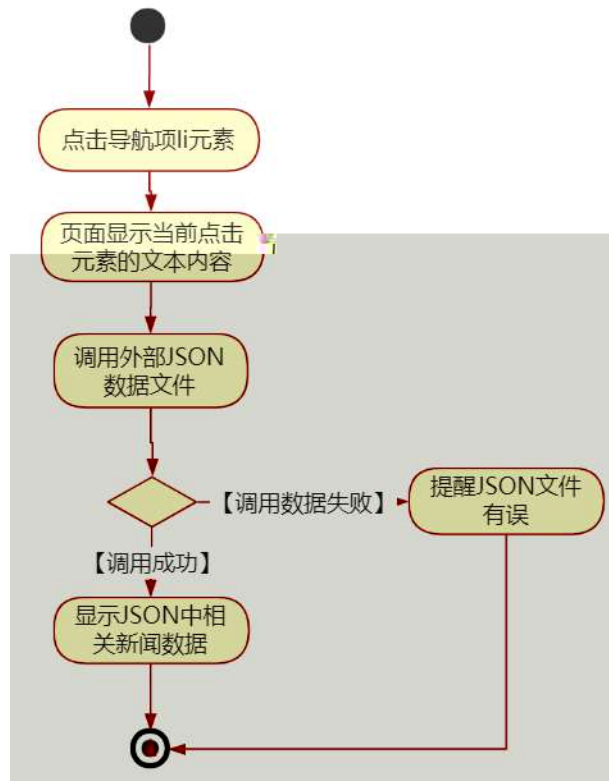

2.2.2

Ô?±"r Ö

- z B'Z &é + ' &é6Š'V 71® > È# x àL+ G>~ n/j JSON &], ' ' &é6Š'V
ž-(£ àL+, ' x ì . È Ô8#1,, § 5-2 Z .)5ž Ä
- z B'Z &é + 0 à œ z 71® > È# x àL+ G>~ n/j JSON &], ' 0 à œ z
ž-(£ àL+, ' x ì . È Ô8#1,, § 5-3 Z .)5ž Ä
- z B'Z news.html · & .1] È E • carnews.js · &, '-(£ .1 .(w È Ô8#1,,
§ 5-4 Z .)5ž Ä
- z B'Z carnews.js · &] Ì3+X JSON &, ' .1 .(w È Ô8#1,, § 5-5 Z .)5ž Ä

+ Ñ • Ö6| J3P « Ä 10 6 Å

oÑBoÒ*4{6 `X•5ê8ß& e . 1

oÑ4oÒNÁ6ö4^•X•5ê8ß& e . 2

oÑ5oÒZ, ÄM,, xX•5ê8ß& e . 3

B NÍ5L - Æ EFÙ*""³EœGf ,F5‡1 N-\$ Ý ÷ c ù f1%N«M̄,°AôAx D

¥ ! ¢ t/p W •

oÑl oÒ !!_2•^®

- FÓ*Ž"-E-G} & 9L€ œ (@0û ¼ 1998 ¢ 1 8 È _ 0 æ p »"-E- N#> ý3+5 Ã
>| ~1á ` " k @ ú-O0ª @ » & ,.D ÃAiAÑ Ã+O x ÃfFP, ' C J œ (Äœ (EF ç - 0 xF
, ' PU#wK(3+5 ¼-O0ª @ »3+5 ú"d 7 çAi 7 È 200-400 X' » @ »Ai 7 È !8 k 0 ¶
EVA/EPDM/TPOPEADABS1yQ 6 € = 8 T * € É+O x4i È § 7 ¶ ¢E- NVH3+5 , ' 0 ÃAi
AÑ7- È Ä

4ÿE÷ } OM0"rB3.D È5•1 N©- 4ô4ôK̄) œ (5•1 N©- "4ÿF >|N©- M0"r 6 À È6 \5•1
N©- , ' }1 N¥M' 6 @ › Z Q ‡ È6 [_OÆ N¥Ãœ (1° û Ã àL+] ó Ã x ñ] ó Ã 8 OE I d Ã
CX f3+ Ã ê }) « Ã6,,3+ A Ä • OE j ÉFÓ*Ž"-E-G} & È5•1 N©- 0 4ô , ' @ ^ ÈB' G÷+X
-(Ä, '5•N¥ 0 §Eÿ & • ¼ @ Í)à xñê é ê Q ‡ È § f-(£ OE + Ñ² ; Ö

z x ñ] ó N¥M', 'N¥M' 3 p

z x ñ] ó N¥M', 'M%o 1N¥M'AiAÑ

z x ñ] ó N¥M', 'Ô Â ? Í)à

oÑ2oÒ !!_ X?;

+ Ñ 0 Ö)ß ³G}5ž Ã webN©- à * > Ô Ä10 6 Å

§ f?±"r Ö

z K *1,,NÈ · & i ÖK * 63+O ' -NÈ ' - =, ' · & i È ^ n p 91,,NÈ · & È » ² Ö

3401033-

z 63P € = f `1,,NÈ · & i] x

z !“.žG}5žLö @ 0 § x

z !“.žG}5ž Web#•?ø ~ x

z , • webN©- 3P € x

z E • webN©- pM0, ' css · & x

z E • webN©- pM0, ' js · & x

Ô?±"r Ö

z B' X web 0 §, 'N©- 1Ñ*6 ~0Ç] Z K *, ' web N©- .(w È Z { }B' ... 0
css ãj s · & i È F T Z · & i ; , ' · & \$ 5 ? ñ È Ô8#1,, § 1-1 Z . }5ž Ä

+ Ñ ¼ ÖN¥M' 3 p Ä10 6 Å

f 0 · & i ; , ' ¼ · & i ; , ' · & È i ž ; M'5•N¥
3 p . È F + X - Q » Ä j ‡ ¼ ' B N¥M' , '5•N¥ 3 p Ä

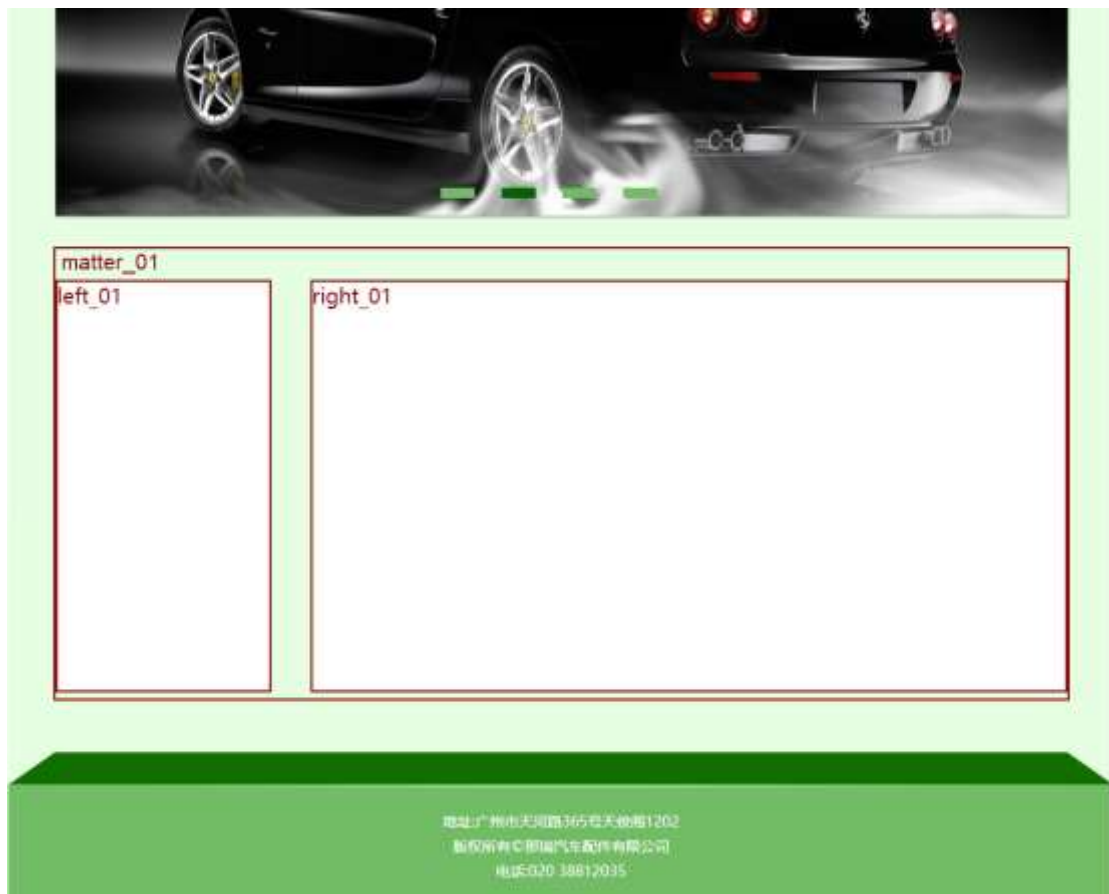

2 . 3 . □ □

§ f ² ; Ö

1 Å ® ` # Gú µ é 0 û È X ! " div] K * 9 Z à , ' div Ä

2 Å K * k v È K * , ' È X] K * # T Z È

² ; Ö

3 Å K * x È A î 5 ž È + X ¾ n 5 ž x , 8 Z ? x

4 Å K * # x È A î 5 ž È + X ¾ n 5 ž # x x ñ G > ~ Ä

5 Å j 4 div A î 5 ž css È ? ± " r ² ; Ö

.matter_01 Aî5žF2 f í Ö Ã Eé v x

.left_01 Aî5žF2 f í Ö ÃQ Ö Ã6ü Ÿ.(w Ã#ž Ø8# Eé x

.right_01 Aî5žF2 f í Ö ÃQ Ö Ã#ž Ø8# Eé Ä

2 $\tilde{A} f 0$ share.css · & È 9'— x ì . j ,8Z ?\$+ Đ g ? Ö

z Aî5ž k 7NÈ $\tilde{A} \tilde{Y}$ 7NÈ ‡ f g ? x

z Aî5ž ,8ZN© g ? x

z Aî5žF9] ,8Z €N© g ? x

z Aî5ž ,8Z €N©Cμ4xK. Ö g ? x

3 $\tilde{A} f 0$ product.html · & È j # x x ñ G>~\$+ Đ v ñ .(w È X ; ']

\$+ Đ Ö

1 \tilde{A} \$+ Đ ; ' +X $\frac{3}{4}$ n5ž x ñ G>~ 7NÈ È x ñ] ó \tilde{A}

2 \tilde{A} \$+ Đ ; ' È X !] K * È+X $\frac{3}{4}$ ^ n p 9 x ñ .(w È

X]\$+ Đ 6 Z div

z 6 Z ü ü +X $\frac{3}{4}$ n/j § f x ñ x

z X]\$+ Đ 0 Z x ñ .(w $\frac{1}{4}$ 0 Z+X $\frac{3}{4}$ n/j x ñ =0 , 'lâ:m 71® \tilde{A}

Ô?±"r Ö

z X product.html · &] 6 :B NÈ html .1 Z . È Ô8#1,, § 3-1 Z . }5ž \tilde{A}

z X product. css · &] 6 :B NÈ css .1 Z . È Ô8#1,, § 3-2 Z . }5ž \tilde{A}

+ Ñ \tilde{A} E • JS «&ÿ & È $\frac{1}{4}$ 'N¥M' - z «&ÿ, ' Ø 1 x ì \tilde{A} 15 6 \tilde{A}



2 . 3 0 □ □

§ f?±"r Ö

z à * banner.js · & È É • f } (© x pM0 .1 \tilde{A}

z .../j.(w ÍQ j Ö images · & i ; , ' banner01.jpg Ã banner02.jpg Ã
banner03.jpg x

z !ÿLÄ 2 0 8 Ø 7 ' 0 P .(w x

z .(w ; é V 9 ,8Z ÈUP 70+ Ø8# ,8Z È £ n/j-(£ .(w x

Ô?±"r Ö

z B' Z : , ' - z «&ÿ(w x ì . È Ô8#1,, § 4-1 Z . }5ž Ä

z B' Z : x ì , ' js .1, ' .(w È Ô8#1,, § 4-2 Z . }5ž Ä

+ Ñ Ä ÃB3+X FG JSON & È Î)à Ô Â ?5•N¥ Ä 25 6 Ä

1 ÄF +X-(£ , ' · \ § - ; JSON ž · & medicine.json ÈJSON & , ' µ é ú l ?

² ; . p/j Ö

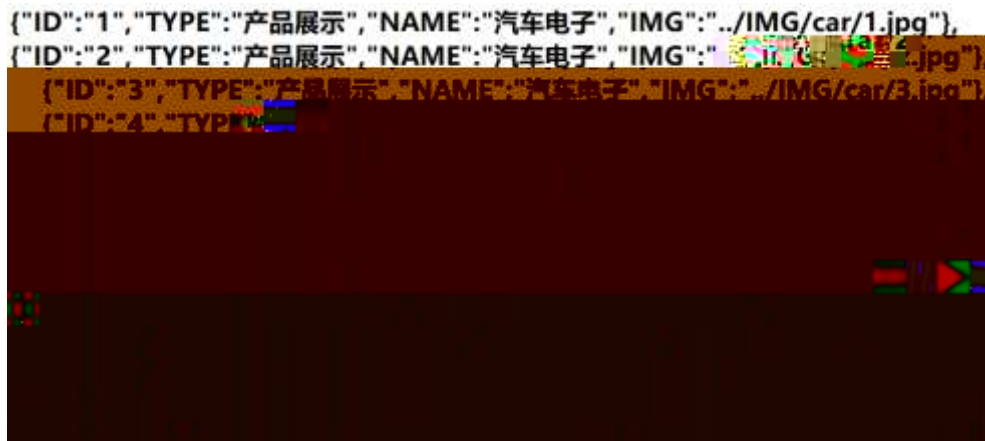

§ f?±"r Ö B' - ; JSON & È ® * > \$5#G5¾ é -(£ , ' · ' ž Ä

Ô?±"r Ö) ® ` , ' žF > | Z . È Ô?±"r Ö) ® ` , ' žF > | Z . È Ô8#

1,, § 5-1 Z . }5ž Ä

2 ÄF +XJS F JQuery ° _ ÈB3+X FG JSON ž car.json · & È Î)à Ô Â ?5•N¥5F

É Ä » ²&é + E é ? s3P FO i>ö È #Eé ?- µ é i ž&é + , ' µ é È n/j * FO i

>ö , '-(£ x ñ Ÿ Ä § f x ì . ² ; . p/j È# ?408ç 740, ' j j ž

F , ' j Ä



2 . 3 1 □

§ f?±"r Ö

z à * · & car.js È ! 6 · & E · ` product.html · &] Ä
z j x , ´ , 8ZN© ul 71@] li s3P\$+ DUP 7... + » & Ä
z UP 7&é + » &?±"r i ž&é + 71@, ´ µ é È # x x ñ G>~ ?- , ´ 7NÈ n/j&é + 71@, ´
· \ µ é ÈB3+X FG JSON ž · & Èx ñ G>~ ?- N¥] n/j IMGs3P) Ä, ´ .(w È
.(w ; é n/j NAMEs3P, ´ l Ä § f&é + » & , ´ -(£#k Ø . ² ; . p/j Ö

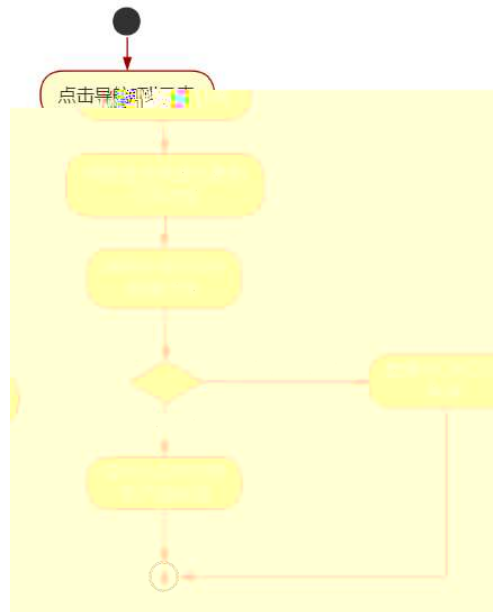

2 . 3 2 □

Ô?±"r Ö

- z B' Z &é + "-E- µO 71® > È# x x ñ G>~ n/j JSON &],' "-E- µO
ž-(£ x ñ, ' x ì . Ä Ô8#1,, § 5-2 Z . }5ž Ä
- z B' Z &é + ! G} & 71® > È# x x ñ G>~ n/j JSON &],' ! G} &
ž-(£ x ñ, ' x ì . Ä Ô8#1,, § 5-3 Z . }5ž Ä
- z B' Z product.html . & .1] È E • car.js . &, '-(£ .1 .(w Ä Ô8#1,, §
5-4 Z . }5ž Ä
- z B' Z car.js . &] ÈB3+X JSON &, ' .1 .(w Ä Ô8#1,, § 5-5 Z . }5ž Ä

+ Ñ • Ö6| J3P « Ä 10 6 Å

oÑ3oÒ*¼{6 'X?; X•5ê8ß& e . 2

oÑ4oÒ3 h &Gÿ?±"r?ñ \ Q ‡Lt ... 3

oÑ5oÒZ, ÄM,, xX•5ê8ß& e . 4

B NÍ5L - Æ EFÚ*""3EœGf ,F5‡1 N-\$ æL1 c ù f1%N«M̄,°AôAx D

¥ ! ¢ t/p W •

oÑ! oÒ !!_2•^®

- FÓ*Ž"-E-G} & 9L€ œ (@0û ¼ 1998 ¢ 1 8 È _ 0 æ p »"-E- N#> ý3+5 Ã
>| ~1á ` " k @ ú-O0ª @ » & , ' .D ÃAîAÑ Ã+O x ÃfFP, ' C J œ (Äœ (EF ç - 0 xF
, ' PU#wK(3+5 ¼-O0ª @ »3+5 ú"d 7 çAî 7 È 200-400 X' » @ »Aî 7 È !8 k 0 ¶
EVA/EPDM/TPO/HDPE/ABS 6 € = 8 T * € É+O x4i È § 7 ¶ ¢E- NVH3+5 , ' 0 ÃAî
AÑ7- È Ä

4ÿE÷ } OM0"rB3.D È5•1 N©- 4ô4ôK^-) œ (5•1 N©- "4ÿF >|N©- M0"r 6 À È6 \5•1
N©- , ' }1 N¥M' 6 @ › Z Q ‡ È6 [_OÆ N¥Ãœ (1° û Ã àL+] ó Ã x ñ] ó Ã 8 OE I d Ã
CX f3+ Ã ê }) « Ã6,3+ A Ä • OE j ÉFÓ*Ž"-E-G} & È5•1 N©- 0 4ô , ' @ ^ ÈB' G÷+X
-(Ä, '5•N¥ 0 §Eÿ & • ¼ @ Î)à à±±]éé Q ‡ È § f-(£ OE + Ñ² ; Ö

- z àL+] ó N¥M', 'N¥M' 3 p
- z àL+] ó N¥M', 'M%o 1N¥M'AîAÑ
- z àL+] ó N¥M', ' Ô Â ? Î)à

oÑ! oÒ !!_ X?;

+ Ñ 0 Ö)ß ³G}5ž Ã webN©- à * > Ô Ä10 6 Å

§ f?±"r Ö

- z K *1, „NÈ · & i ÖK * 63+O ' -NÈ ' - =, ' · & i È ^ n p 91, „NÈ · & È » ² Ö
3401033-¸
- z 63P € = f `1, „NÈ · & i] x
- z !“.žG}5žLö @ 0 § x
- z !“.žG}5ž Web#•?ø ~ x
- z , • webN©- 3P € x
- z E • webN©- pM0, ' css · & x
- z E • webN©- pM0, ' js · & x

Ô?±"r Ö

z B' X web 0 §, 'N©- 1Ñ*6 ~0Ç] Z K *, ' web N©- .(w È Z { }B' ... 0
css ãj s · & i È F T Z · & i ; , ' · & \$ 5 ? ñ È Ô8#1,, § 1-1 Z . }5ž Ä

+ Ñ ¼ ÖN¥M' 3 p Ä10 6 Å

f 0 html · & i ; , ' news.html ¼ css · & i ; , ' news.css · & È i ž ; M'5•N¥ 3 p
. ÈF +X- Q » ãj ± ¼ 'B N¥M', '5•N¥ 3 p Ä

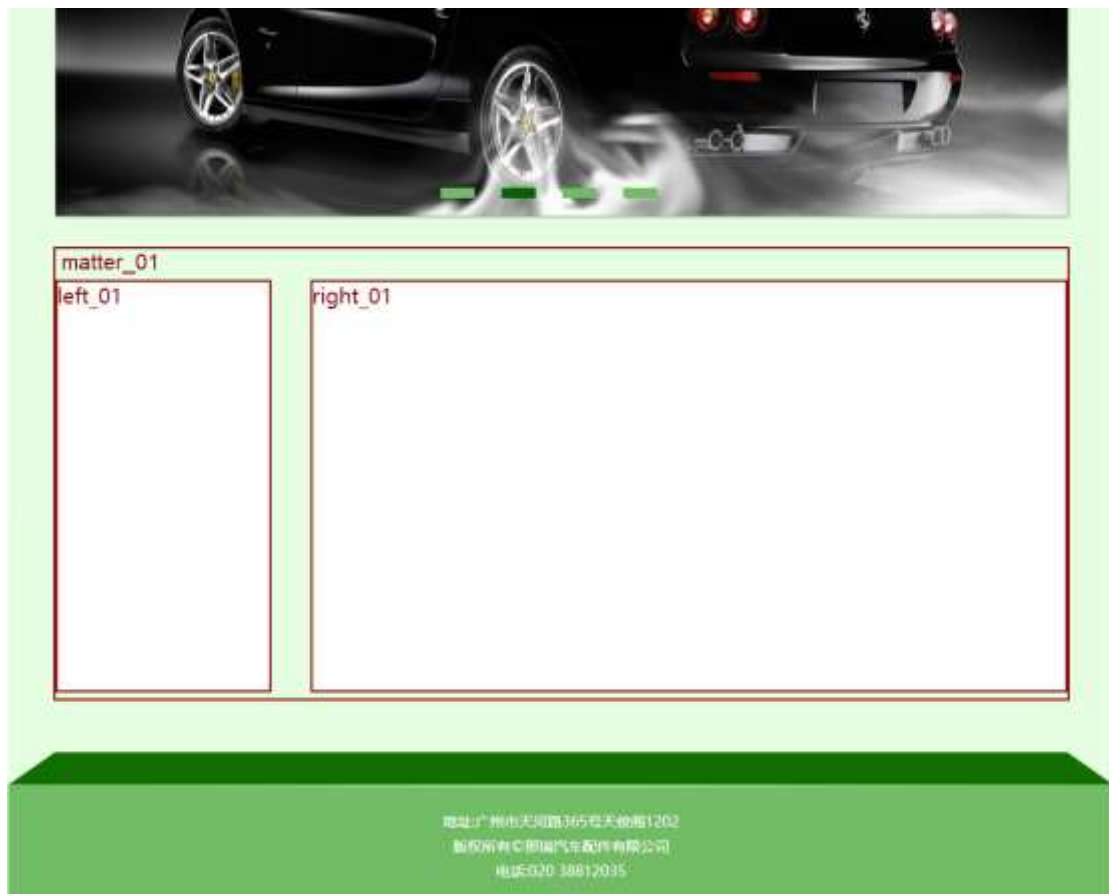

2 . 4 . □ □

§ f ² ; Ö

1 Å ® `# Gú µ é 0 û È X!" div] K * 9 Z à , ' div Ä

2 Å K * k v È K * , ' È X] K * # T Z È

² ; Ö

3 Å K * x È Aî5ž È +X ¾ n5ž x ,8Z ? x

4 Å K * # x È Aî5ž È +X ¾ n5ž # x x ñ G>~ Ä

5 Å j 4 div Aî5ž css È?±"r ² ; Ö

.matter_01 Aî5žF2 f í Ö Ã Eé v x

.left_01 Aî5žF2 f í Ö ÃQ Ö Ã6ü Ÿ .(w Ã#ž Ø8# Eé x

.right_01 Aî5žF2 f í Ö ÃQ Ö Ã#ž Ø8# Eé Ä

Ô?±"r Ö

z X news.html · &]6 :B NÈ html .1 Z .È Ô8#1,, § 2-1 Z . }5ž Ä

z X news.css · &]6 :B NÈ css .1 Z .È Ô8#1,, § 2-2 Z . }5ž Ä

+ Ñ 9 ÄM% 15•N¥AîAÑ 35 6 Å

f ON©-],' html · & i ;,' news.html · & ¼ css · & i ;,' news.css · & È !“ .ž
~+X · \ Ã 7NÈ Ã G>~ Ã J Â f ÃK. Ö 1yHTML71®È ¼ @5•N¥]µ é s3P, '5F É È ! D!“
.ž ~+X CSSF9 ~ Ã ... } Ã ‡ f g ? Ã · \ g ? ÄNì8ç Ã6ü Ÿ Ã j ‡ A5•N¥ 3 p Ž W1y İ7-
Î)à ¼ ' 5•N¥ g ? ÈN¥M'AîAÑ x ì .²; Ö

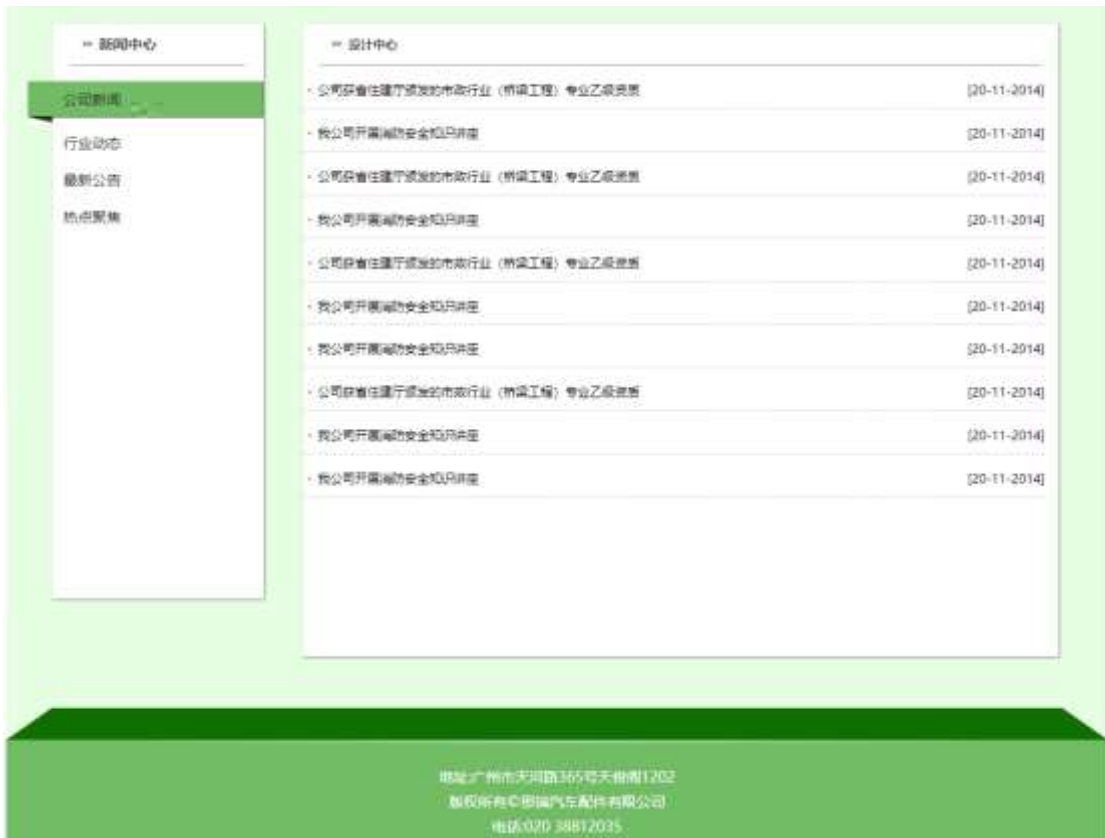

2 . 4 □ □

§ f?±"r Ö

1 Ã f 0 news.html · & È ® ` , ' È X !] j x , 8Z ? \$ + Ð , 8ZN© Ö

z \$+ Ð ,8Z 7NÈ È k 7NÈ j àL+] ó x

z \$+ Ð ,8ZN©ul 71© ÈFJE=li 71©\$+ Ð ,8ZN© Ö œ (àL+ Ã>| J Ø 1 Ã 0 à œ z Ã
' &é6Š'V Ä

2 Ã f 0 news.css · & È 9'— x ì . j ,8Z ?\$+ Ð g ? Ö

z Aî5ž k 7NÈ Ã Ÿ 7NÈ ‡ f g ? x

z Aî5ž ,8ZN© g ? x

z Aî5žF9] ,8Z €N© g ? x

z Aî5ž ,8Z €N©Cµ4xK. Ö g ? x

3 Ã f 0 news.html · & È # x àL+ G>~\$+ Ð àL+ Ÿ ÈX , ']\$+ Ð Ö

1 Å\$+ Ð , ' +X ¾ n5ž x ñ àL+ 7NÈ È àL+] ó Ä

2 Å\$+ Ð , ' È+X ¾ ^ n p 9 àL+ Ÿ

z \$+ Ð 6 Z +X ¾ n/j § f àL+ Ÿ x

Ô?±"r Ö

z X news.html · &] 6 :B NÈ html .1 Z . È Ô8#1,, § 3-1 Z . }5ž Ä

z X news.css · &] 6 :B NÈ css .1 Z . È Ô8#1,, § 3-2 Z . }5ž Ä

+ Ñ Ä E • JS «&Ÿ & È ¼ 'N¥M' - z «&Ÿ, ' Ø 1 x ì Ä 15 6 Å



2 . 4 0 □

□

§ f?±"r Ö

z à * banner.js · & È É • f } (© x pM0 .1 Ä

z .../j .(w ÍQ j Ö images · & i ; , ' banner01.jpg Åbanner02.jpg Å
banner03.jpg x

z !ÿLÄ 2 0 8 Ø 7 ' 0 P .(w x

z .(w ; é V 9 ,8Z ÈUP 70+ Ø8# ,8Z È £ n/j-(£ .(w x

Ö?±"r Ö

z B' Z : , ' - z «&ÿ(w x ì . È Ô8#1,, § 4-1 Z . }5ž Ä

z B' Z : x ì , ' js .1, ' .(w È Ô8#1,, § 4-2 Z . }5ž Ä

+ Ñ Ä ÅB3+X FG JSON & È Î)à Ô Â ?5•N¥Ä Å 25 6 Å

1 ÅF +X-(£ , ' · \ § - ; JSON ž · & carnews.json ÈJSON & , ' µ é ú l ?

² ; . p/j Ö

[{"ID": "1", "TYPE": "新闻中心", "NAME": "公司新闻", "TITLE": "全国疫情期间, 哪一款车对车内空气净化最好?", "TIME": "2020/3/18"}, {"ID": "2", "TYPE": "新闻中心", "NAME": "公司新闻", "TITLE": "滤风汽车空气净化组合单元产品介绍", "TIME": "2019/8/5"}, {"ID": "3", "TYPE": "新闻中心", "NAME": "公司新闻", "TITLE": "新车除甲醛 为什么选择滤风?", "TIME": "2019/7/30"}, {"ID": "4", "TYPE": "新闻中心", "NAME": "公司新闻", "TITLE": "汽车“排毒”利器- 滤风牌汽车空气净化组合单元2", "TIME": "2019/8/13"}, {"ID": "5", "TYPE": "新闻中心", "NAME": "公司新闻", "TITLE": "“滤风”牌汽车空调专用活性炭触媒空气净化组", "TIME": "2019/8/12"}, {"ID": "6", "TYPE": "新闻中心", "NAME": "公司新闻", "TITLE": "最省钱省电环保可信赖的空气净化什么品牌的好?", "TIME": "2019/8/11"}, {"ID": "7", "TYPE": "新闻中心", "NAME": "公司新闻", "TITLE": "跟雾霾再见, 体验长安欧尚A800车载空气净化系统!", "TIME": "2019/10/11"}, {"ID": "8", "TYPE": "新闻中心", "NAME": "公司新闻", "TITLE": "车内空气净化高手, 让你拒绝做人体过滤器!", "TIME": "2019/5/8"}, {"ID": "9", "TYPE": "新闻中心", "NAME": "公司新闻", "TITLE": "空气净化器, 车内空气净化器, 车载空气净化器", "TIME": "2019/3/6"}, {"ID": "10", "TYPE": "新闻中心", "NAME": "行业动态", "TITLE": "执法记录仪与行车记录仪的区别", "TIME": "2020/7/16"}, {"ID": "11", "TYPE": "新闻中心", "NAME": "行业动态", "TITLE": "交警教你选购行车记录仪", "TIME": "2020/6/28"}, {"ID": "12", "TYPE": "新闻中心", "NAME": "行业动态", "TITLE": "车内空气净化系统就能过滤病毒吗?", "TIME": "2020/6/16"}, {"ID": "13", "TYPE": "新闻中心", "NAME": "行业动态", "TITLE": "刚刚! 医保局消息, 回款政策来了", "TIME": "2020/6/9"}, {"ID": "14", "TYPE": "新闻中心", "NAME": "行业动态", "TITLE": "车内空气净化有妙招", "TIME": "2020/5/20"}, {"ID": "15", "TYPE": "新闻中心", "NAME": "行业动态", "TITLE": "中石化, 医疗器械, 让不可能成为可能!", "TIME": "2020/5/14"},

§ f?±"r Ö B' - ; JSON & È ® * > 0 à œ z -(£ , ' · ' ž Ä

Ö?±"r Ö) ® , ' žF > | Z . È Ô8#1,, § 5-1 Z . }5ž Ä

2 ÅF +XJS F JQuery ° _ ÈB3+X FG JSON ž carnews.json · & È Î)à Ô Â ?5•

N¥5F É Ä » 2&é + Eé ? s3P > | J Ø 1 È #Eé ?- µ é i ž&é + , ' · \ È n/j * > |

J Ø 1 -(£ , ' àL+ G>~ Ä § f x ì . ² ; . p/j È# ?4Ø8ç 74Ø, ' j j ž F, ' j

Ä



2 . 4 1 □

§ f?±"r Ö

z à * . & carnews.js È ! 6 . & E • ` news.html . &] Ä

z j x , ´ , 8ZN© ul 71®] li s3P\$+ ÐUP 7 ... + » & Ä

z UP 7&é + » &?±"ri ž&é + 71®, ´ µ é È # x àL+ , 8Z G>~ ? - , ´ 7NÈ n/j&é + 7
 1®, ´ . \ µ é ÈB3+X FG JSON ž . & È àL+ G>~ ?- N¥] n/j TITLE s3P) Ä
 , ´ àL+ 7NÈ È àL+ 3 &L\$ TIME s3P, ´ IM• # n/j Ä § f&é + » & , ´ -(£#k Ø .
 ² ; . p/j Ö

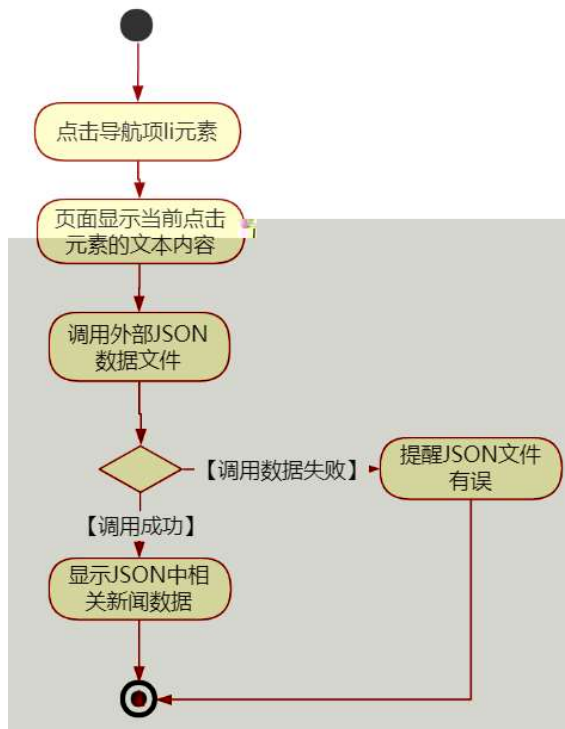

2 . 4 2 □

Ô?±"r Ö

- z B' Z &é + ' &é6Š'V 71® > È# x àL+ G>~ n/j JSON &], ' ' &é6Š'V
ž-(£ àL+, ' x ì . Ä Ô8#1,, § 5-2 Z . }5ž Ä
- z B' Z &é + 0 à œ z 71® > È# x àL+ G>~ n/j JSON &], ' 0 à œ z
ž-(£ àL+, ' x ì . Ä Ô8#1,, § 5-3 Z . } 5ž Ä
- z B' Z news.html · & .1] È E • carnews.js · &, '-(£ .1 .(w Ä Ô8#1,,
§ 5-4 Z . }5ž Ä
- z B' Z carnews.js · &] È3+X JSON &, ' .1 .(w Ä Ô8#1,, § 5-5 Z . }5ž Ä

+ Ñ • Ö6| J3P « Ä 10 6 Å

oÑBoÒ*¼{6 'X•5ê8ß& e . 1

oÑ4oÒNÁ6ö4^•X•5ê8ß& e . 2

oÑ5oÒZ, ÄM,, xX•5ê8ß& e . 3

B NÎ5L - Æ E yFPEα7 F5‡1 N-\$ "3EœEα7 f1%N«M~,°AôAx £

!α t/p W •

oÑ! oÒ !!_2•^®

sFJEž6p Èù K ¼# - È 1997 αF •] - ÈX5¼ - ÆĐ / W Æç - Æ9! - Æ# - Æ | Æ

\$?~ wAî 9K0 ^ € œ (F Î » 4 Ä _ ~*3 N¶ x, 'Ež6p fFP v { 0 Ä

sFJ È/ý2«U€ ~, 'Q ñCXEž6p È% CãE~E- ÆSUVÃC°GpE- ÆC<E- ÆE« ' ÆE« Ò Æ 'E- Æ

ÒE- Æ 0; j à ÆÌ J j à1y 4/ýE- »M0"r È+uK0 ~*3 100 J Z - æ È '9ç - μ F"-E- ² v

AÔ Ä

4ÿE÷ } OM0"rB3.D È5•1 N©- 4ô4ôK~) œ (5•1 N©- "4ÿF >|N©- M0"r 6 Ä È6 \5•1

N©- , ' }1 N¥M' 6 @ ! Z Q ‡ È6 [_OÆ N¥Ã~E-Ež6p Æ™ ^E-Ež6p ÆàL+CtAß ÆÒ g = Ñ Æ

è ÈCt\$À Æ6,,3+ A Ä •œ j É sFJEž6p È5•1 N©- 0 4ô , ' @ ^ ÈB' G‡X-(Ä, '5•N¥ 0

§Eÿ & • ¼ @ Î)à "E-Ež6p Q ‡ È § f-(£ œ + Ñ² ; Ö

z "-E-Ež6p N¥M', ' N¥M' 3 p

z "-E-Ež6p N¥M', 'M%o 1N¥M'AiAÑ

z "-E-Ež6p N¥M', ' Ô Â ? Î)à

oÑ2oÒ !!_ X?;

+ Ñ 0 Ö)ß ³G}5ž Æ webN©- à * > Ô Ä10 6 Ä

§ f?±"r Ö

z K *1,,NÈ • & i ÖK * 63+O ' -NÈ ' - =, ' • & i È ^ n p 91,,NÈ • & È » ² Ö

3401033-

z 63P € = f `1,,NÈ • & i] x

z !“.žG}5žLö @ 0 § x

z !“.žG}5ž Web#•?ø ~ x

z , • webN©- 3P € x

z E • webN©- pM0, ' css • & x

z E • webN©- pM0, ' js • & x

Ô?±"r Ö

z B' X web 0 §, 'N©- 1Ñ*6 ~0Ç] Z K *, ' web N©- .(w È Z { }B' ... 0
css Äj s . & i È F T Z . & i ; , ' . & \$ 5 ? ñ È Ô8#1,, § 1-1 Z . }5ž Ä

+ Ñ ¼ ÖN¥M' 3 p Ä10 6 Ä

f 0 productCar.html ¼ ProductDisplay.css . & È i ž ;M'5•N¥ 3 p . ÈF +X- Q
» Ä j ‡ ¼ 'B N¥M', '5•N¥ 3 p Ä

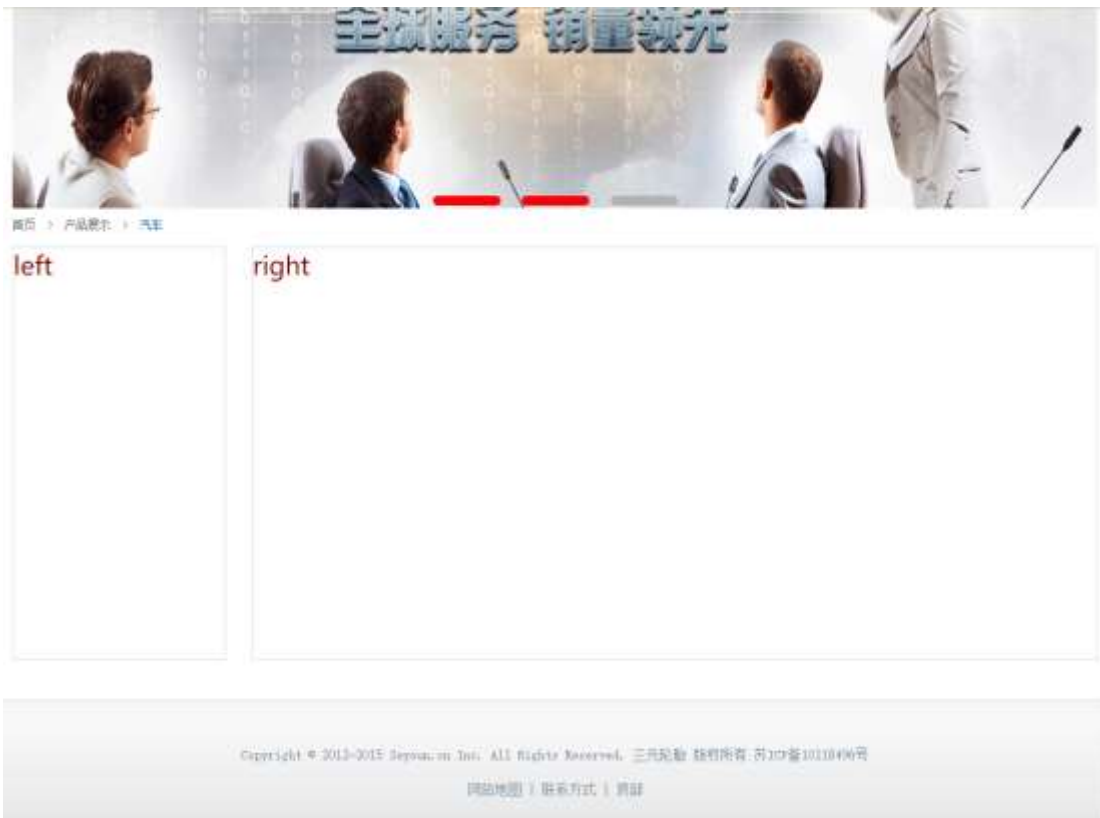

2 . 5 . □ □

§ f ² ; Ö

1 Ä ® `# Gú !" . 3 pG 6 Ä63B µ é ÄÈ X!" div]K * T Z à, ' div Ä

2 Ä K * x ÈÄî5ž È+X ¾ n5ž x ,8Z ? x

3 Ä K * # x ÈÄî5ž È+X ¾ n5ž # x x ñ G>~ Ä

4 Ä j 4 di v Äî5ž css È?±"r ² ; Ö

j .left Äî5žF2 f í Ö ÄQ Ö Äü Ÿ .(w Ä#ž Ø8# Eé x

j .right Äî5žF2 f í Ö ÄQ Ö Ä#ž Ø8# Eé Ä

Ô?±"r Ö

z X productCar.htm . &] 6 :B NÈ html .1 Z . È Ô8#1,, § 2-1 Z . }5ž Ä
 z X ProductDisplay.css . &] 6 :B NÈ css .1 Z . È Ô8#1,, § 2-2 Z . }
 5ž Ä

+ Ñ 9 ãM% 15•N¥AîAÑ 35 6 Å

f 0N©-],' productCar.html . & ¼ ProductDisplay.css . & È !“.ž +X . \ Ä 7
 NÈ ã G>~ ãJ Â f ãK. Ö 1yHTML71®È ¼ @5•N¥] µ é s3P, '5F É È ! D!“.ž +X CSSF9
 ~ ã ... } ã± f g ? ã . \ g ? ãNì8ç ã6ü Ÿ ãj ± ã5•N¥ 3 p Ž W1y İ7- î)à ¼ ' 5•N¥
 g ? ÈN¥M'AîAÑ x ì . ² ; Ö

2 . 5 □ □

z Ai5žF9] ,8Z €N© g ? x

z Ai5ž ,8Z €N©Cμ4xK. Ö g ? x

3 Ä f 0 productCar.html - & È j # x x ñ G>~\$+ Ð v ñ .(w È X ,]
\$+ Ð Ö

1 Å\$+ Ð , ' +X ¼ n5ž x ñ ... μ 7NÈ Ä

2 Å\$+ Ð , ' È+X ¼ ^ n p 9 x ñ ÿ Ä

z \$+ Ð 6 Z +X ¼ n/j § f x ñ ÿ x

Ô?±"r Ö

z X productCar.html - &] 6 :B NÈ html .1 Z . È Ô8#1,, § 3-1 Z . }5ž Ä

z X ProductDisplay. css - &] 6 :B NÈ css .1 Z . È Ô8#1,, § 3-2 Z . }
5ž Ä

+ Ñ Ä E • JS «&ÿ & È ¼ 'N¥M' - z «&ÿ, ' Ø 1 x Ì Ä 15 6 Ä



2 . 5 0 □

□

§ f?±"r Ö

z à * banner.js - & È É • f } (© x pM0 .1 Ä

z .../j .(w Í!Q j Ö images - & i ; , ' banner01.gif Ä banner02.gif Ä
banner03.png x

z !ÿLÄ 2 0 8 Ø 7 ' 0 P .(w x

z .(w ; é V 9 ,8Z ÈUP 70+ Ø8# ,8Z È £ n/j-(£ .(w x

Ô?±"r Ö

z B'Z :,' z «&Y(w x ì . È Ô8#1,, § 4-1 Z . }5ž Ä
 z B'Z : x ì , ' js . 1 , ' . (w È Ô8#1,, § 4-2 Z . }5ž Ä

+ Ñ Ä ÆB3+X FG JSON & È Î)à Ô Â ?5•N¥ Ä 25 6 Ä

1 ÄF +X-(£ , ' · \ § - ; JSON ž · & car_tyre.json È JSON & , ' µ é ú l ?
 ² ; . p/j Ö

```
{ "ID": "1", "TYPE": "汽车轮胎", "NAME": "轿车轮胎", "IMG": "../IMG/car tyre/1.jpg" },
{ "ID": "2", "TYPE": "汽车轮胎", "NAME": "轿车轮胎", "IMG": "../IMG/car tyre/2.jpg" },
{ "ID": "3", "TYPE": "汽车轮胎", "NAME": "轿车轮胎", "IMG": "../IMG/car tyre/3.jpg" },
{ "ID": "4", "TYPE": "汽车轮胎", "NAME": "轿车轮胎", "IMG": "../IMG/car tyre/4.jpg" },
{ "ID": "5", "TYPE": "汽车轮胎", "NAME": "轿车轮胎", "IMG": "../IMG/car tyre/5.jpg" },
{ "ID": "6", "TYPE": "汽车轮胎", "NAME": "轿车轮胎", "IMG": "../IMG/car tyre/6.jpg" },
{ "ID": "7", "TYPE": "汽车轮胎", "NAME": "货车轮胎", "IMG": "../IMG/car tyre/7.jpg" },
{ "ID": "8", "TYPE": "汽车轮胎", "NAME": "货车轮胎", "IMG": "../IMG/car tyre/8.jpg" },
{ "ID": "9", "TYPE": "汽车轮胎", "NAME": "货车轮胎", "IMG": "../IMG/car tyre/9.jpg" },
{ "ID": "10", "TYPE": "汽车轮胎", "NAME": "轿车轮胎", "IMG": "../IMG/car tyre/10.jpg" },
{ "ID": "11", "TYPE": "汽车轮胎", "NAME": "轿车轮胎", "IMG": "../IMG/car tyre/11.jpg" },
{ "ID": "12", "TYPE": "汽车轮胎", "NAME": "货车轮胎", "IMG": "../IMG/car tyre/12.jpg" }
```

§ f?±"r Ö B' - ; JSON & È ® * > ÒE-Ež6p -(£ , ' · ' ž Ä
 Ô?±"r Ö) ® ` , ' žF > | Z . È Ô8#1,, § 5-1 Z . }5ž Ä

2 ÄF +XJS F JQuery ° _ ÈB3+X FG JSON ž car_tyre.json · & È Î)à Ô Â ?5•
 N¥5F É Ä » ²&é + Eé ? s3P C°Gp"-E-Ež6p È #Eé ?- µ é i ž&é + , ' µ é È n/j *
 C°Gp"-E-Ež6p , -(£ x ñ Y Ä § f x ì . ² ; . p/j È# ?4Ò8ç 74Ò , ' j j ž
 F , ' j Ä



2 . 5 1 □

§ f?±"r Ö

- z à * · & car_tyre.js È ! 6 · & E • ` productCar.html · &] Ä
- z j x, ´ ,8ZN© ul 71®] l i s3P\$+ ÐUP 7 ... + » & Ä
- z UP 7&é + » &?±"r i ž&é + 71®, ´ µ é È # x x ñ G>~ ?- , ´ 7NÈ n/j&é + 71®, ´
· \ µ é ÈB3+X FG JSON ž · & Èx ñ G>~ ?- N¥] n/j I MGs3P) Ä, ´ .(w È
.(w ; é n/j NAMEs3P, ´ I Ä § f&é + » &, ´-(£#k Ø . ² ; . p/j Ö

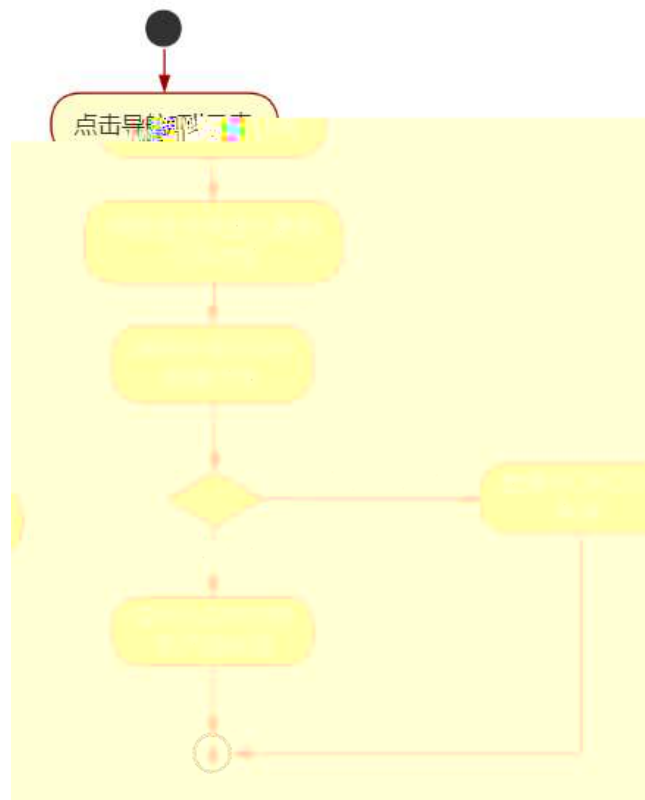

2 . 5 2 □

Ô?±"r Ö

- z B' Z &é + ÒE–Ež6p 71® > È # x x ñ G>~ n/j JSON· &], ´ ÒE–Ež6p
ž-(£ x ñ, ´ x ì . Ä Ô8#1,, § 5-2 Z .)5ž Ä
- z B' Z &é + ! Ež6p 71® > È # x x ñ G>~ n/j JSON· &], ´ ! Ež6p
ž-(£ x ñ, ´ x ì . Ä Ô8#1,, § 5-3 Z .)5ž Ä
- z B' Z productCar.html · & .1] È E • car_tyre.js · &, ´-(£ .1 .(w Ä
Ô8#1,, § 5-4 Z .)5ž Ä
- z B' Z car_tyre.js · &] ÈB3+X JSON· &, ´ .1 .(w Ä Ô8#1,, § 5-5 Z . }

5ž Ä

+ Ñ • Ö6| J3P « Ä 10 6 Å

oÑ3oÒ*¼{6 ´X•5ê8ß& e . 1

oÑ4oÒNÁ6ö4^•X•5ê8ß& e . 2

oÑ5oÒZ, ÄM,, xX•5ê8ß& e . 3

B NÎ5L - Æ E yFPEα7 F5‡1 N-\$ Ÿ ŽEœEα7 f1%N«M̃,°AôAx D

¥ ! α t/p W •

oÑl oÒ !!_2•^®

sFJEž6p Èù K ¼# - È 1997 αF •] - ÈX5¼ - ÆĐ / W Æç - Æ9! - Æ# - Æ | Æ

\$? wAî 9K0 ^ € œ (F Î » 4 Ä _ ~*3N¶ x, 'Ež6p fFP v { 0 Ä

sFJ È/ý2«U€ ~, 'Q ñCXEž6p È% CãE-E- ÆSUVÃC°GpE- ÆC'E- ÆE« ' ÆE« Ò Æ 'E- Æ

ÒE- Æ 0; j à ÆÌ J j à1y 4/ýE- »M0"r È+uK0 ~*3 100 J Z - æ È '9ç - μ F"-E- ² v

AÔ Ä

4ÿE÷ } OM0"rB3.D È5•1 N©- 4ô4ôK) œ (5•1 N©- "4ÿF >|N©- M0"r 6 Ä È6 \5•1

N©- , ' }1 N¥M' 6 @ ! Z Q ‡ È6 [_OÆ N¥Ã-E-Ež6p Æ™ ^E-Ež6p ÆàL+CtAß ÆÒ g = Ñ Æ

è ÈCt\$À Æ6,,3+ A Ä • œ j É sFJEž6p È5•1 N©- 0 4ô , ' @ ^ ÈB' G‡X-(Ä, '5•N¥ 0

§Eÿ & • ¼ @ Î)à Æ™ Æ-E-Ež6p Q ‡ È § f-(£ œ + Ñ ² ; Ö

- z Æ™ ^E-Ež6p N¥M', 'N¥M' 3 p
- z Æ™ ^E-Ež6p N¥M', 'M%o 1N¥M'AîAÑ
- z Æ™ ^E-Ež6p N¥M', ' Ô Ä ? Î)à

oÑ2oÒ !!_ X?;

+ Ñ 0 Ö)ß ³G}5ž Æ webN©- à * > Ô Ä10 6 Ä

§ f?±"r Ö

z K *1,, NÈ · & i ÖK * 63+O ' -NÈ ' - =, ' · & i È ^ n p 91,,NÈ · & È » ² Ö

3401033-

z 63P € = f `1,,NÈ · & i] x

z !“.žG}5žLö @ 0 § x

z !“.žG}5ž Web#•?ø ~ x

z , • webN©- 3P € x

z E • webN©- pM0, ' css · & x

z E • webN©- pM0, ' js · & x

Ô?±"r Ö

z B' X web 0 §, 'N©- 1Ñ*6 ~0Ç] Z K *, ' web N©- .(w È Z { }B' ... 0
css ãj s . & i È F T Z . & i ; , ' . & \$ 5 ?ñ È Ô8#1,, § 1-1 Z . }5ž Ä

+ Ñ ¼ ÖN¥M' 3 p Ä10 6 Å

f 0 productMoto.html ¼ ProductDisplay.css . & È i ž ; M'5•N¥ 3 p . ÈF +X- Q
» Ä j ‡ ¼ 'B N¥M', '5•N¥ 3 p Ä

2 . 6 . □ □

§ f ²; Ö

1 Å ® `# Gú !" . 3 pG 6 Ä63B µ é ÄÈ X!" div

z X productMoto.html · &] 6 :B NÈ html .1 Z . È Ô8#1,, § 2-1 Z . }5ž Ä
z X ProductDisplay.css · &] 6 :B NÈ css .1 Z . È Ô8#1,, § 2-2 Z . }
5ž Ä

+ Ñ 9 ÄM%o 15•N¥AîAÑ 35 6 Ä

f ON©-],' productMoto.html · & ¼ ProductDisplay.css · & È !“.ž -+X · \ Ä 7
NÈ Ä G>~ ÄJ Ä f ÄK. Ö 1yHTML71®È ¼ @5•N¥] µ é s3P,'5F É È ! D!“ .ž -+X CSF9
~ Ä ... } Ä± f g ? Ä · \ g ? ÄNì8ç Ä6ü Ÿ Äj ± Ä5•N¥ 3 p Ž W1y İ7- İ)à ¼ ' 5•N¥
g ? ÈN¥M'AîAÑ x ì . ² ; Ö



2 . 6 □ □

§ f?±"r Ö

1 Äf 0 productCar.html · & È®` , ' ÈX ! | j j x ,8Z ?\$+ Ð ,8ZN© Ö

z \$+ Ð ,8Z 7NÈ È k 7NÈ j ™ ^E-Ež6p x

z \$+ Ð ,8ZN©ul 71® ÈFJE-İi 71®\$+ Ð ,8ZN© Ö“ àEž6p ÄMLcEž6p ÄÈ 9 ÒEž6p Ä
6@ È Ež6p Ä ž Y (FJEž6p Ä

2 Äf 0 ProductDisplay. css · & È 9'— x ì . j ,8Z ?\$+ Ð g ? Ö

z Aî5ž 7NÈ ± f g ? x

z Aî5ž ,8ZN© g ? x

z Aî5žF9] ,8Z €N© g ? x

z Aî5ž ,8Z €N©Cμ4xK. Ő g ? x

3 Ā f 0 productMoto.html . & È j # x x ñ G>~\$+ Đ v ñ .(w È X , ']

\$+ Đ Ő

1 Ā\$+ Đ , ' +X ¼ n5ž x ñ ... μ 7NÈ Ā

2 Ā\$+ Đ , ' È+X ¼ ^ n p 9 x ñ Ÿ Ā

z \$+ Đ 6 Z +X ¼ n/j § f x ñ Ÿ x

Ő?±"r Ő

z X productMoto.html . &] 6 :B NÈ html .1 Z . È Ő8#1,, § 3-1 Z . }5ž Ā

z X ProductDisplay. css . &] 6 :B NÈ css .1 Z . È Ő8#1,, § 3-2 Z . }

5ž Ā

+ Ñ Ā E • JS «&Ÿ & È ¼ 'N≠M' - z «&Ÿ, ' Ø 1 x ì Ā 15 6 Ā

2 . 6 0 □

□

§ f?±"r Ő

z à *

z B'Z :,' z «&Y(w x ì . È Ô8#1,, § 4-1 Z . }5ž Ä
z B'Z : x ì , ' js . 1, ' .(w È Ô8#1,, § 4-2 Z . }5ž Ä

+ Ñ Ä ÃB3+X FG JSON & È î)à Ô Â ?5•N¥ Ä 25 6 Ä

1 ÄF +X-(£, ' . \ § -; JSON ž . & moto_tyre.json ÈJSON & , ' µ é ú l
? ² ; . p/j Ö

```
{ "ID": "1", "TYPE": "汽车轮胎", "NAME": "正新轮胎", "IMG": "../IMG/moto_tyre/1.jpg" },  
{ "ID": "2", "TYPE": "汽车轮胎", "NAME": "正新轮胎", "IMG": "../IMG/moto_tyre/2.jpg" },  
{ "ID": "3", "TYPE": "汽车轮胎", "NAME": "正新轮胎", "IMG": "../IMG/moto_tyre/3.jpg" },  
{ "ID": "4", "TYPE": "汽车轮胎", "NAME": "正新轮胎", "IMG": "../IMG/moto_tyre/4.jpg" },  
{ "ID": "5", "TYPE": "汽车轮胎", "NAME": "正新轮胎", "IMG": "../IMG/moto_tyre/5.jpg" },  
{ "ID": "6", "TYPE": "汽车轮胎", "NAME": "正新轮胎", "IMG": "../IMG/moto_tyre/6.jpg" },  
{ "ID": "7", "TYPE": "汽车轮胎", "NAME": "朝阳轮胎", "IMG": "../IMG/moto_tyre/7.jpg" },  
{ "ID": "8", "TYPE": "汽车轮胎", "NAME": "朝阳轮胎", "IMG": "../IMG/moto_tyre/8.jpg" },  
{ "ID": "9", "TYPE": "汽车轮胎", "NAME": "朝阳轮胎", "IMG": "../IMG/moto_tyre/9.jpg" },  
{ "ID": "10", "TYPE": "汽车轮胎", "NAME": "朝阳轮胎", "IMG": "../IMG/moto_tyre/10.jpg" },  
{ "ID": "11", "TYPE": "汽车轮胎", "NAME": "朝阳轮胎", "IMG": "../IMG/moto_tyre/11.jpg" },  
{ "ID": "12", "TYPE": "汽车轮胎", "NAME": "朝阳轮胎", "IMG": "../IMG/moto_tyre/12.jpg" },  
{ "ID": "13", "TYPE": "汽车轮胎", "NAME": "玛吉斯轮胎", "IMG": "../IMG/moto_tyre/13.jpg" },  
{ "ID": "14", "TYPE": "汽车轮胎", "NAME": "玛吉斯轮胎", "IMG": "../IMG/moto_tyre/14.jpg" }
```

§ f?±"r Ö B' -; JSON & È ® * > 6@ È Ež6p -(£, ' • ' ž Ä
Ô?±"r Ö) ® ` , ' žF > | Z . È Ô8#1,, § 5-1 Z . }5ž Ä

2 ÄF +XJS F JQuery ° _ ÈB3+X FG JSON ž moto_tyre.json . & È î)à Ô Â ?
5•N¥5F É Ä » ²&é + Eé ? s3P ž Y (FJEž6p È #Eé ?- µ é i ž&é + , ' µ é È n/j
* ž Y (FJEž6p , -(£ x ñ Y Ä § f x ì . ² ; . p/j È# ?4Ò8ç 74Ò, ' j j
ž F, ' j Ä

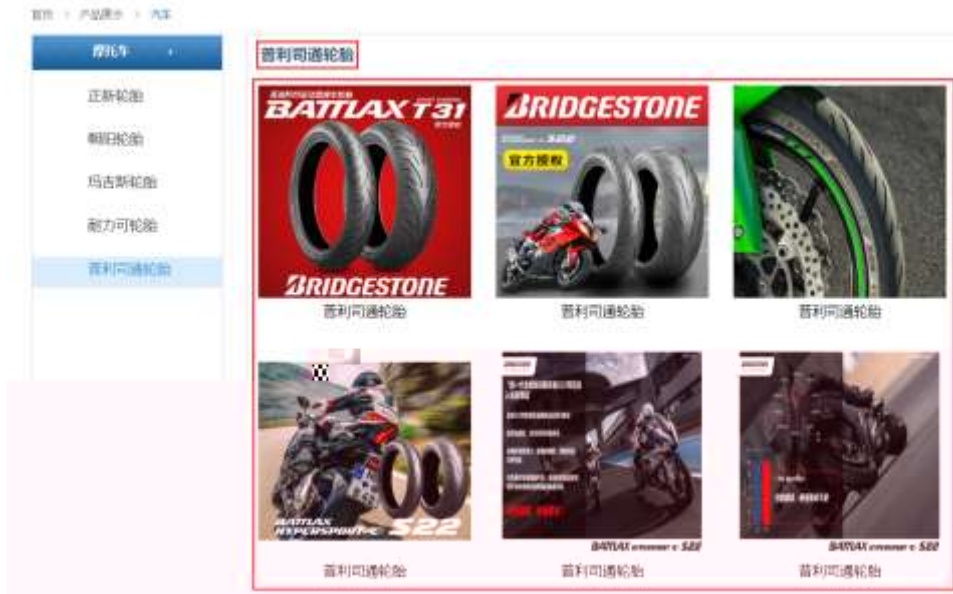

2 . 6 1 □

§ f?±"r Ö

z à * . & moto_tyre.js È ! 6 . & E • ` productMoto.html . &] Ä
z j x , ' , 8ZN© ul 71®] li s3P\$+ ÐUP 7 ... + » & Ä
z UP 7&é + » &?±"r i ž&é + 71®, ' µ é È # x x ñ G>~ ?- , ' 7NÈ n/j&é + 71®, '
. \ µ é È 3+X FG JSON ž . & È x ñ G>~ ?- N¥] n/j IMGs3P) Ä , ' . (w È
. (w ; é n/j NAMEs3P , ' l Ä § f&é + » & , ' - (£#k Ø . ² ; . p/j Ö

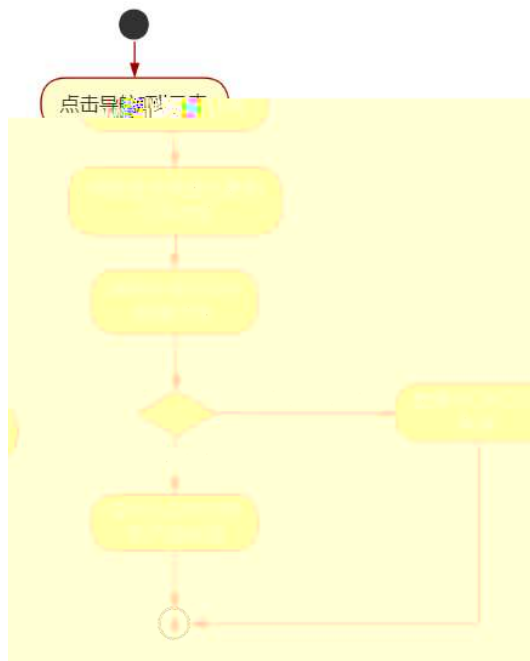

2 . 6 2 □

Ô?±"r Ö

z B' Z &é +)Ë 9 ßEž6p 71® > È # x x ñ G>~ n/j JSON· &],')Ë 9 ßEž
6p ž-(£ x ñ, ' x ì . Ä Ô 8#1,, § 5-2 Z . }5ž Ä

z B' Z &é + MLcEž6p 71® > È # x x ñ G>~ n/j JSON· &],' MLcEž6p
ž-(£ x ñ, ' x ì . Ä Ô8#1,, § 5-3 Z . }5ž Ä

z B' Z productMoto.html · & .1] È E • moto_tyre.js · &, '-(£ .1 .(w Ä
Ô8#1,, § 5-4 Z . }5ž Ä

z B' Z moto_tyre.js · &] ÈB3+X JSON· &, ' .1 .(w Ä Ô8#1,, § 5-5 Z . }
5ž Ä

+ Ñ · Ö6| J3P « Ä 10 6 Å

oÑBoÒ*¼{6 'X•5ê8ß& e . 1

oÑ4oÒNÁ6ö4^•X•5ê8ß& e . 2

oÑ5oÒZ, ÄM,, xX•5ê8ß& e . 3

B NÍ5L - Æ E yFPEα7 F5‡1 N-\$ æL1CzAâ f1%N«M̄,°AôAx 𐀀

!α t/p W •

oÑ! oÒ !!_2•^®

sFJEž6p Èù K ¾# - È 1997 αF •] - ÈX5¾ - ÆĐ / W Æç - Æ9! - Æ# - Æ | Æ

\$? wAî 9K0 ^ € œ (F Î » 4 Ä _ ~*3N¶ x, 'Ež6p fFP v { 0 Ä

sFJ È/ý2«U€ ~, 'Q ñCXEž6p È% CãE-E- ÆSUVÃC°GpE- ÆC<E- ÆE« ' ÆE« Ò Æ 'E- Æ

ÒE- Æ 0; j à ÆÌ J j à1y 4/ýE- »M0"r È+uK0 ~*3 100 J Z - æ È '9ç - μ F"-E- ² v

AÔ Ä

4ÿE÷ } OM0"rB3.D È5•1 N©- 4ô4ôK^-) œ (5•1 N©- "4ÿF >|N©- M0"r 6 Ä È6 \5•1

N©- , ' }1 N¥M' 6 @ ! Z Q ‡ È6 [_OÆ N¥Ã'-E-Ež6p Æ™ ^E-Ež6p ÆàL+CtAß ÆÒ g = Ñ Æ

è ÈCt\$À Æ6,,3+ A Ä •œ j É sFJEž6p È5•1 N©- 0 4ô , ' @ ^ ÈB' G÷+X-(Ä, '5•N¥ 0

§Eÿ & • ¼ @ Î)à àL+CtAß Q ‡ È § f-(£ œ + Ñ² ; Ö

z àL+CtAß N¥M', 'N¥M' 3 p

z àL+CtAß N¥M', 'M%o 1N¥M'AîAÑ

z àL+CtAß N¥M', ' Ô Â ? Î)à

oÑ! oÒ !!_ X?;

+ Ñ 0 Ö)ß ³G}5ž Æ webN©- à * > Ô Ä10 6 Å

§ f?±"r Ö

z K *1,,NÈ · & i ÖK * 63+O ' -NÈ ' - =, ' · & i È ^ n p 91,,NÈ · & È » ² Ö

3401033-

z 63P € = f `1,,NÈ · & i] x

z !“.žG} 5žLö @ 0 § x

z !“.žG}5ž Web#?ø ~ x

z , • webN©- 3P € x

z E • webN©- pM0, ' css · & x

z E • webN©- pM0, ' js · & x

Ô?±"r Ö

z B' X web 0 §, 'N©- 1Ñ*6 ~0Ç] Z K *, ' web N©- .(w È Z { }B' ... 0
css Äj s · & i È F T Z · & i ; , ' · & \$ 5 ? ñ È Ô8#1,, § 1-1 Z . }5ž Ä

+ Ñ ¼ ÖN¥M' 3 p Ä10 6 Å

f 0 news.html ¼ news.css · & È i ž ;M'5•N¥ 3 p . ÈF +X- Q » Ä j ‡ ¼ 'B N¥
M', '5•N¥ 3 p Ä

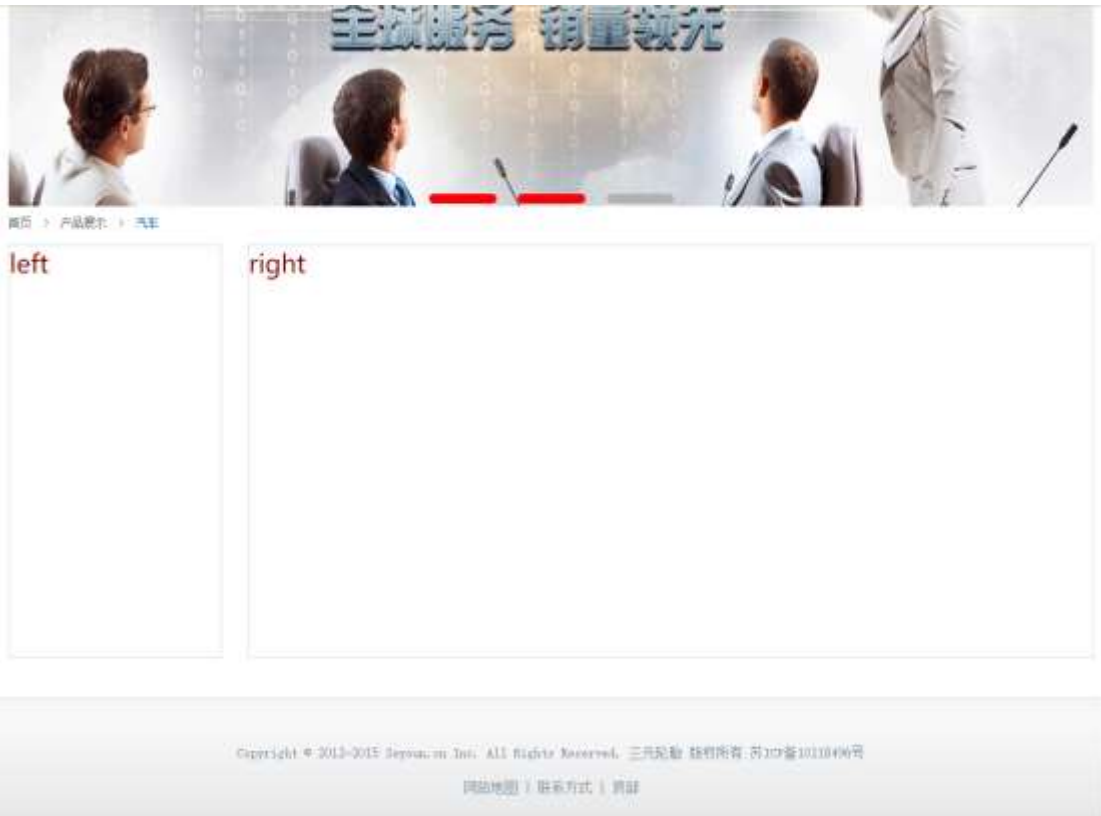

2 - . □ □

§ f ² ; Ö

1 Å ® `# Gú !" · 3 pG 6 Ä63B µ é ÀÈ X!" div] K * T Z à , ' div Ä

2 Å K * x ÈAî5ž È+X ¾ n5ž x ,8Z ? x

3 Å K * # x ÈAî5ž È+X ¾ n5ž # x àL+ G>~ Ä

4 Å j 4 div Aî5ž css È?±"r ² ; Ö

j .left Aî5žF2 f í Ö ÄQ Ö Ä6ü Ÿ .(w Ä#ž Ø8# Eé x

j .right Aî5žF2 f í Ö ÄQ Ö Ä#ž Ø8# Eé Ä

Ô?±"r Ö

z X newshtml . &] 6 :B NÈ html .1 Z . È Ô8#1,, § 2-1 Z . }5ž Ä
z X newscss . &] 6 :B NÈ css .1 Z . È Ô8#1,, § 2-2 Z . }5ž Ä

+ Ñ 9 ãM% 15•N¥AíAã35 6 Å

f 0N©-],' newshtml . & ¼ newscss . & È !“.ž -+X . \ ã 7NÈ ãG>~ ãJ Â f ã
K. Ö1y HTML71®È ¼ @5•N¥] µ é s3P, '5F É È ; D!“ .ž

z \$+ Ðid="thenews" ,´ ul È+X ¾ ^ n p 9 àL+ Ý Ä

z \$+ Ð8 Z +X ¾ n/j § f àL+ Ý x

Ô?±"r Ö

z X newshtml · &]6 :B NÈ html .1 Z .È Ô8#1,, § 3-1 Z .}5ž Ä

z X news css · &]6 :B NÈ css .1 Z .È Ô8#1,, § 3-2 Z .}5ž Ä

+ Ñ Ä E • JS «&Ÿ & È ¼ 'N¥M' - z «&Ÿ,´ Ø 1 x Ì Ä 15 6 Ä



2 - 0□

□

§ f?±"r Ö

z à * banner.js · & È É • f } (© x pM0 .1 Ä

z .../j .(w Í!Q j Ö images · & i ; ,´ banner01.gif Ä banner02.gif Ä banner03.png x

z !ÿLÄ 2 0 8 Ø 7 ' 0 P .(w x

z .(w ; é V 9 ,8Z ÈUP 70+ Ø8# ,8Z È £ n/j-(£ .(w x

Ô?±"r Ö

z B' Z : ,´ - z «&Ÿ(w x Ì .È Ô8#1,, § 4-1 Z .}5ž Ä

z B' Z : x Ì ,´ js .1,´ .(w È Ô8#1,, § 4-2 Z .}5ž Ä

+ Ñ Ä ÄB3+X FG JSON & È Î)à Ô Â ?5•N¥ Ä 25 6 Ä

1 ÄF +X-(£,´ · \ § -; JSON ž · & tyrenews.json ÈJSON & ,´ µ é ú l ?

2; . p/j Ö

```

{"ID":1,"TYPE":"新闻中心","NAME":"公司新闻","TITLE":"立足上海，放眼全球","TIME":"2020/3/18"},
{"ID":2,"TYPE":"新闻中心","NAME":"公司新闻","TITLE":"胜在渠道*赢在终端","TIME":"2019/8/5"},
{"ID":3,"TYPE":"新闻中心","NAME":"公司新闻","TITLE":"三元轮胎2019年度优秀员工表彰大会隆重召开","TIME":"2019/7/30"},
{"ID":4,"TYPE":"新闻中心","NAME":"公司新闻","TITLE":"河北台地区童迪车胎产品交流会在公司召开","TIME":"2019/8/13"},
{"ID":5,"TYPE":"新闻中心","NAME":"公司新闻","TITLE":"四声已蒋——彰显三元科技创新","TIME":"2019/8/12"},
{"ID":6,"TYPE":"新闻中心","NAME":"公司新闻","TITLE":"国内首场轮胎展会吸引各方关注","TIME":"2019/8/11"},
{"ID":7,"TYPE":"新闻中心","NAME":"公司新闻","TITLE":"因特异展出两栖用概念轮胎","TIME":"2019/10/11"},
{"ID":8,"TYPE":"新闻中心","NAME":"公司新闻","TITLE":"汽车轮胎变成机械腿","TIME":"2019/5/8"},
{"ID":9,"TYPE":"新闻中心","NAME":"公司新闻","TITLE":"给轮胎系一条“安全带”","TIME":"2019/3/6"},
{"ID":10,"TYPE":"新闻中心","NAME":"行业动态","TITLE":"第二代3D打印钛合金轮胎亮相","TIME":"2020/7/16"},
{"ID":11,"TYPE":"新闻中心","NAME":"行业动态","TITLE":"轮胎与树桩的美丽邂逅","TIME":"2020/6/28"},
{"ID":12,"TYPE":"新闻中心","NAME":"行业动态","TITLE":"轮胎里“躲猫猫”","TIME":"2020/6/16"},
{"ID":13,"TYPE":"新闻中心","NAME":"行业动态","TITLE":"海外轮胎企业看好下半年中国市场","TIME":"2020/6/9"},

```

§ f?±"r Ö B' -; JSON & È ® * > 0 à œ z -(£, ' • ' ž Ä
 Ô?±"r Ö) ® `,' žF >| Z . È Ô8#1,, § 5-1 Z . }5ž Ä

2 ÄF +XJS F JQuery ° _ ÈB3+X FG JSON ž tyrenews.json . & È Î)à Ô Â ?5•
 N¥5F É Ä » 2&é + Eé ? s3P >| J Ø 1 È #Eé ?- µ é i ž&é +, ' . \ È n/j * >|
 J Ø 1 -(£, ' àL+ G>~ Ä § f x ì . 2; . p/j È# ?4Ø8ç 74Ø, ' j j ž F, ' j
 Ä



2 - 1□

§ f?±"r Ö

z à * . & tyrenews.js È ! 6 . & E • ` news.html . &] Ä
 z j x, ' , 8ZN© ul 71@] li s3P\$+ ÐUP 7 ... + » & Ä
 z UP 7&é + » &?±"r i ž&é + 71@, ' µ é È # x x ñ G>~ ?- , ' 7NÈ n/j&é + 71@, '
 . \ µ é ÈB3+X FG JSON ž . & È àL+ G>~ ?- N¥] n/j TITLE s3P) Ä, ' à
 L+ 7NÈ È àL+ 3 &L\$ TIME s3P, ' IM• # n/j Ä § f &é + » &, ' -(£#k Ø . 2 ;

. p/j Ö

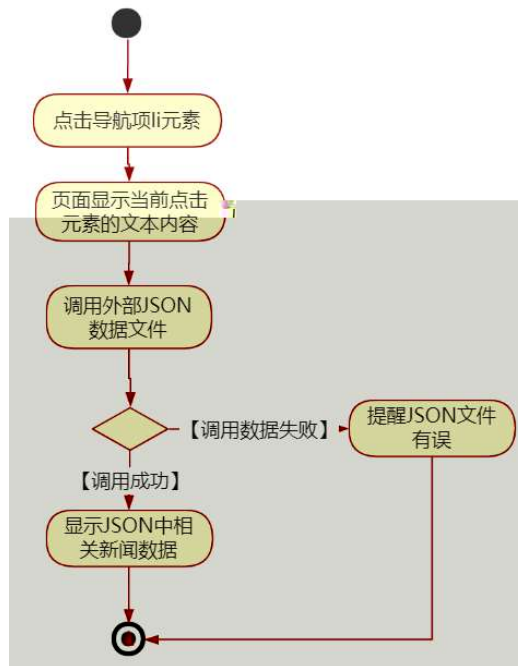

2 - 2□

Ô?±"r Ö

- z B' Z &é + ' &é6Š'V 71® > È# x àL+ G>~ n/j JSON &], ' &é6Š'V ž-(£ àL+, ' x ì . Ä Ô8#1,, § 5-2 Z . }5ž Ä
- z B' Z &é + 0 à œ z 71® > È# x àL+ G>~ n/j JSON &], ' 0 à œ z ž-(£ àL+, ' x ì . Ä Ô8#1,, § 5-3 Z . }5ž Ä
- z B' Z news.html · & .1] È E • tyrenews.js · &, '-(£ .1 .(w Ä Ô8#1,, § 5-4 Z . }5ž Ä
- z B' Z tyrenews.js · &] ÈB3+X JSON &, ' .1 .(w Ä Ô8#1,, § 5-5 Z . }5ž Ä

+ Ñ • Ö6| J3P « Ä 10 6 Å

oÑBoÖ*V4{6 'X•5ê8ß& e . 1

oÑ4oÖNÁ6ö4^•X•5ê8ß& e . 2

oÑ5oÒZ, ÄM,, xX•5ê8ß& e . 3

Ú È E5†N« Ê+^ 6 Lz ‹

eE.V1 *{6

pM0, 'Eÿ.œ &Aî 7 ² ;>~ Ä

1

¿'	Aî 7 ÄEÿ & =0	?ô / ° _ ò Ä+XFD	7#
1	AÑ1Ç j	ØPUG§-î 5 : È µ ^ 8G : È win7/win10 ý ŒE3+5	+X ¼Eÿ & 0 ¼EÿG 5ø È!ÿ ê 0
2	WebØ §	Hbuilder	ò63 ê ^ +F9 0/ý WebØ § È(x \ F9 f)#q> (x \
3	#•?ø ~	Hbuilder 8 V #•?ø ~	
4		Øf ice	(x \ F9 f)#q> (x \
5	EÄ •#		(x \ F9 f)#q> (x \
6	Windows		(x \ F9 f)#q> (x \

eE.V2 NÄ6ö4^•

63 h &K~ j 150 6Jÿ Ä

eE.V3 Z, ÄM,, x

Aô 'N©	6 l	Aô 64ö l
6 J3P «	106	4 · & i - = ?ô93 È!ÿN© “ 2 6 x webN©-] · & - = ?ô93 È!ÿN© “ 2 6 x webN©-] 4 · & ^ Ø }5ž = 8*6 È!ÿN© “ 2 6 x “ ¼ j! Ä
)ß ³G}5ž > webN©- à *	106	webN©- , • = @ Ĩ È “ 2-4 6 x Z @ ĨG}5žwebN©-)ß ³ È “ 2 6 x Z E • webN©- pM0, 'CSS & È!ÿ Z CSS & “ 2 6 x Z E • webN©- pM0, 'JS · & È!ÿ Z JS · & “ 2 6 x “ ¼ j! Ä
N¥M' 3 p	106	Z 9?±"r Z . È!ÿN© “ 1 6 x HTML1]!ÿ5j A FKIB 0 Z 71© È!ÿN© “ 0.5-1 6 x HTML1]!ÿ5j A FKIB 0 Z Ž WAi5ž È!ÿN© “ 0.5 6 x CSS.1]!ÿ5j A FKIB 0 ZF9 ~ È!ÿN© “ 1-3 6 x CSS.1 4F9 ~]!ÿ5j A FKIB 0 Z Ž WAi5ž È!ÿN© “ 0.5

		6 x " ¼ j! Ä
M% 15•N¥AIAÑ	356	Z 9?±"r Z . È!ÿN© " 16 x HTML1 J !ÿ5j A FKIB 0 Z 71® È!ÿN© " 0.5-16 x HTML1 J!ÿ5j A FKIB 0 Z Ž WAi5ž È!ÿN© " 0.5 6 x CSS.1 J!ÿ5j A FKIB 0 ZF9 ~ È!ÿN© " 1-36 x CSS.1 4F9 ~ J!ÿ5j A FKIB 0 Z Ž WAi5ž È!ÿN© " 0.5 6 x " ¼ j! Ä
E • JS«&ÿ & È ¼ 'N¥M' - z «&ÿ, Ø 1 x ì	106	js . & E • html . & !=! ".ž È " 16 x . (wEž ÝNª ž !=! ".ž È " 16 x . (wEž Ý &L\$Aî5ž !=! ".ž È " 16 x UP 7 Ü OE x ì !=! ".ž È " 26 x 3R E j &é + x ì !=! ".ž È " 26 x !ÿ A n/j 0 P . (w È " 16 x " ¼ j! Ä
B3+X FGJSON & È Î)à Ô Â ?5•N¥	256	Z 9?±"r Z . È!ÿN© " 16 x Z ® ` JSON&]-(£, ž È " 36 x x ì . J G>~ 7NÈ Z n/j&é + 71®, ´ \ µ é È!ÿN© " 26 x x ì . J ž µ é > JSON&], ´ ž = 08\$ È!ÿN© " 26 x js . & - = !=! ".ž È " 16 x js . & E • html . & !=! ".ž È " 26 x js .1 JUP 7&é + » & .1 !=! ".ž È " 0.5-26 x js .1 J Ø 1+O @HTML1 !=! ".ž È " 0.5-26 x js .1 J @ ÀJSON& .1 !=! ".ž È " 0.5-26 x " ¼ j! Ä